

**СОВРЕМЕННОМУ РЫБОЛОВУ
В ПОДАРОК**

А. В. ПЫШКОВ
С. Г. СМЕРНОВ

**КАК ПРАВИЛЬНО
ЛОВИТЬ РЫБУ
СПИННИНГОМ**



А. В. Пышков С. Н. Смирнов Как правильно ловить рыбу спиннингом



«А. В. Пышков, С. Г. Смирнов Справочник «Как правильно ловить рыбу спиннингом»»: Издательство «Рыбачья Академия»; Москва; 2004
ISBN 5–94382–059–0

Аннотация

Книга адресована всем, для кого спиннинг – снасть номер один. Помимо необходимой технической базы (выбор снасти, техника ловли, ремонт и профилактика удилищ и катушек), в ней подробно рассказывается о тонкостях ловли, даны конкретные рекомендации как, где, на каком водоеме, при каких обстоятельствах и метео-условиях, каким спиннингом, на какую приманку, с помощью какой проводки поймать любимишуюся вам рыбу. Щука, сом, судак, язь, форель, жерех, голавль станут частыми гостями на вашей сковородке.

А. В. Пышков, С. Г. Смирнов Как правильно ловить рыбу спиннингом Справочник

Спиннингом ловят миллионы, но кого они ловят? Мелкую щучку, среднего окунька, судака-недомерка, костлявого жерешка. Многим от этого становится обидно и грустно на душе. Некоторых такая ситуация устраивает, они уже смирились с таким положением вещей, а зря!

Задача книги – сломать сложившиеся стереотипы и представления о возможностях рыбалки.

Книга адресована всем, для кого спиннинг – снасть номер один. Помимо необходимой технической базы (выбор снасти, техника ловли, ремонт и профилактика удилищ и катушек), в ней подробно рассказывается о тонкостях ловли, даны конкретные рекомендации как, где, на каком водоеме, при каких обстоятельствах и метео-условиях, каким спиннингом, на какую приманку, с помощью какой проводки поймать любимишуюся вам рыбу.

Щука, сом, судак, язь, форель, жерех, голавль станут частыми гостями на вашей сковородке.

Авторы выражают благодарность П. Моталову, А. Василенко, Ю. Чаплыгину, С. Елисееву, Ю. Морозову за предоставленные материалы и помощь в подготовке книги.

Часть 1 Спиннинг: принадлежности и аксессуары

Выбор спиннинга

Для того чтобы перейти к выбору необходимого вам удилища, следует остановиться на его основных параметрах и свойствах.

Удилища разделяются:

- по классу мощности (тестовые характеристики);
- по характеристикам строя.

Класс мощности:

Сверхлегкий – до 6 г;

Легкий – до 22 г;

Средний – до 45 г;

Тяжелый – более 45 г.

Деление это условное и весьма усредненное. Тестовые диапазоны очень часто накладываются друг на друга, стирая четкие грани между классами удилищ. Многие фирмы уже давно разделяют спиннинги на подклассы или промежуточные классы (среднелегкий, среднемощный, сверхмощный и т. д.).

Как правило, большинство фирм средней руки указывают завышенное значение теста, что вполне объяснимо, учитывая жесткую конкуренцию, сложившуюся на мировом рынке продаж и ограниченные возможности самих фирм. Вообще, желание быть лучше, чем есть на самом деле, присуще многим, даже известным, фирмам, выпускающим рыболовную продукцию. Многим, но не всем. Солидные фирмы-производители в основном указывают так называемый расширенный тест (никакого обмана здесь нет), но внутри него существует наиболее эффективный коридор (интенсивный тест), обеспечивающий максимально возможный заброс приманки, с учетом ее оптимального веса. Рыболов должен твердо знать возможности своего спиннинга и оптимальный вес приманок, обеспечивающих эффективность ловли. У одного из мировых лидеров по выпуску спиннинговых удилищ, фирмы Daiwa, интенсивный тест составляет 1/4–3/4 от верхних пределов указанных цифр. На практике это выглядит так: обобщенный тест, указанный на одном удилище 5–25 г, на другом – 5–28 г. Интенсивные (7–20) г. – (7–21) г. Пересчет интенсивного теста в какой-то мере распространяется практически на все удилища известных, а иногда и малоизвестных фирм.

Расчет интенсивного теста дорогих элитных моделей общему правилу не подлежит.

В европейской практике ловли самыми пригодными считаются приманки, вес которых находится в интервале 1/3–2/3 от максимально указанного теста на удилище. Подобный очень приблизительный расчет эффективного тестового интервала (интенсивный тест), своего рода прикидка, приемлем как для дорогих серий любого класса таких фирм как (Fenwick, Lamiglas и т.д.), так и для пользующихся неплохой репутацией известных моделей средних фирм, таких как: Cormoran, D.A.M., Zebeo, Berkley, Salmo, Silstar, Black Arron, Shakespeare, Cabela's, Ewrostar и т.д., которые, кстати, стоят иногда очень недорого. Так, например, для удилищ с тестом 10–50 г и 12–52 г наиболее предпочтителен предполагаемый вес приманок 12–37 г. и 13–38 г. Средняя цена спиннинговых удилищ перечисленных фирм колеблется в пределах 700–1200 рублей, а их качество вполне приемлемо для ловли любой рыбы в различных условиях. При правильной эксплуатации «палки» этих фирм весьма живучи (обходятся без ремонта в среднем от 3 до 5 лет), поэтому, приобретая самое дешевое удилище известной фирмы, рыболов, как правило, застрахован от покупкикота в мешке. И в тоже время, покупая удилища второстепенных фирм, а тем более фирм неизвестного

происхождения, следует знать, что реальный тест верхнего весового предела спиннинга может быть снижен от 1/2 до 2/3 от указанного на бланке удилища. Многие спиннингисты для определения теста дешевых удилищ (500–700 руб.) просто делят верхний весовой предел на 2 и, как правило, ошибаются редко. Определение нижнего весового предела без испытаний на природе или в зале определить невозможно. И все же есть одно «но». Реально определить верхнее значение весового предела возможно только в случае, если вы остановили свой выбор, как минимум, на изделии за 700–800 руб. (у удилищ, продаваемых за более низкую цену, обозначение теста – простая формальность, атрибут оформления). Но не все так плохо, и за эти деньги есть большой шанс купить спиннинг, пригодный для ловли. В связи с перенасыщением рынка одноплановыми изделиями (спиннинги, катушки, лески и т.д.), производители были вынуждены снизить цену на товар или держать ее на одном уровне в течение нескольких лет.

Удилища азиатских фирм за 250–500 руб., как правило, покупают те, кто рыбу ловит редко. У подобного ширпотреба наблюдаются три явных недостатка:

- отсутствие строя;
- большая хрупкость;
- «левые» пропускные кольца, рассчитанные на 1–2 серьезные рыбалки.

Если даже повезло с одним, реже с двумя компонентами, то с третьим – точно не повезет.

Каждый строй удилища в своей весьма узкой или широкой нише (сколько рыболовов – столько мнений) отвечает тем или иным требованиям (ловля на приманки разного веса с берега, с лодки, на течении и т.д.) и, естественно, весьма успешно решает конкретную задачу. Указанный тест мощности не дает полного представления о прочностных возможностях удилища. Очень часто спиннинг с меньшим тестом превосходит в прочности и весе удилища с большими тестовыми характеристиками. Весь вопрос заключается в том, для каких условий ловли предназначен спиннинг. Так для ловли в реках с сильным течением, у мощных специализированных (лососевых) удилищ тест почти всегда меньше, чем у более легких, но предназначенных для ловли в замкнутых водоемах. Соотношение тестов может выглядеть так: 10–28 г. для ловли на течении и 10–50 г. в стоячей воде. И это вполне закономерно.

Таблица 1 Характеристика строя

Строй удилищ	Длина прогиба удилища под нагрузкой в процентном отношении от вершинки
Сверхбыстрый – Extra - fast	20–25
Быстрый – Fast	30
Средний – Medium или Moderate	40–50
Медленный – Slow	Вялый прогиб по всей длине удилища

Кто-то может задать вопрос: «А существуют ли универсальные спиннинги с расширенным тестовым диапазоном?». Да. Единичные модели, кстати, обладающие идеальным строем, о чем мы поговорим ниже, существуют у самых известных фирм-лидеров производителей спиннинговых удилищ: Daiwa, G. Loomis, Talon. Начальная цена таких удилищ, как правило, от 450\$. Подробно останавливаться на их достоинствах не входит в задачу книги, но в качестве примера привести хотя бы одну модель необходимо: Grand View

– S 1062 MFS фирмы Daiwa, длина 3,2 м, тест 7–40 г.

Спиннинг, даже в руках дилетанта, посылает с одинаковой дальностью легкие воблеры и вращающиеся блесны весом 4–6 г. в пределах 70 м (размер катушки 1000–1500). Установив на спиннинг катушку размером от 1500 до 3000, запросто можно переходить на ловлю крупного хищника методом ступенчатой проводки, используя груз-головки весом 20–30 г, и никаких проблем с вываживанием крупной рыбы.

Об идеальном (сложном или комбинированном) строе

О предпочтении того или иного строя мы поговорим ниже, а сейчас остановимся на преимуществах идеального строя, хотя бы для того, чтобы знать, на что будем ловить завтра или сейчас, если позволяют финансовые возможности.

До появления удилищ из высокомодульного графита, рыболовы долгое время вполне успешно обходились спиннингами из средне-модульного графита. Но, несмотря на все ухищрения по усилению структуры такого удилища, в активной работе на изгиб в нем участвуют 1/4 в лучшем случае 1/3 части от всей длины. На основании этого можно сделать простой вывод: чем короче недорогое удилище – тем четче его характеристика строя. Вот почему даже у дешевых «лодочных» моделей длиной не более 250 см строй, как таковой, присутствует, и ловить ими можно. У береговых, длиной 275–300 см, наблюдается лишь его жалкая имитация или полное отсутствие последнего. В лучшем случае, у дешевых моделей береговых удилищ преобладают вялые параболики, а чаще всего – подобие Slow (медленный). Поэтому, из дешевых моделей всегда предпочтение следует отдавать спиннингам длиной до 250 см. После создания удилищ из высокомодульного, уплотненного графита рабочая зона стала равняться половине, а в некоторых случаях и 3/2 длины удилища. У подобных моделей оказались нагруженными мертвые зоны, ранее не участвовавшие в работе удилища.

Несмотря на то, что строй таких удилищ не изменяется в процессе ловли, быстрый не превращается в средний, а тем более в медленный и, наоборот, в процессе ловли у них начинают работать на изгиб дополнительные участки: такие как вершинка или участок длиной 50–60 см перед рукояткой удилища. На рис. 1 они обозначены пунктирной линией.



Рис. 1. Изгиб и деформации участков удильщ, обладающих сложным, комбинированным или идеальным строем: а) медленного строя при вываживании; б) медленного строя при забросе; в) сверхбыстрого строя при вываживании.

Возьмем параболик (Medium) сложного строя: в любой ситуации он не становится быстрым, а тем более сверхбыстрым, но его тестовые и прочностные характеристики, а также посылистость по сравнению с обычной моделью, увеличивается в среднем на 10–15%, что положительно сказывается как при забросе приманки, так и при вываживании крупной рыбы. Этого немного на практике бывает достаточно, чтобы приманка полетела на несколько (иногда решающих) метров дальше, чем при забросе спиннингом аналогичного класса, теста и внешне схожего строя.

За счет относительно равномерной нагруженности по всей длине идеальный строй позволяет спокойно, уверенно вываживать крупную рыбу, сводя поломку удильща и сход хищника к минимуму. Как бы ни были хороши спиннинги быстрого и сверхбыстрого строя, они утомляют рыболова за короткий отрезок времени интенсивного лова, уступая по этому параметру удильщам с другими характеристиками строя. Возможность заброса приманки спиннингом на максимально дальнее расстояние всегда являлось важнейшим параметром

удилища. Термин, по которому оценивается дальность заброса того или иного спиннинга, на рыболовном сленге называется посылитость. В последнее время, комфортные требования, предъявляемые к удилищу: изящество легкость, дальность заброса с минимальным усилием максимально возросли, а посылитость стала одним из важнейших критериев выбора спиннинга. Даже пара-болик при выполнении сверхдальних забросов требует значительных физических затрат, а что же говорить о мощных удилищах быстрого и сверхбыстрого строя? И только осуществляя заброс удилищем с хорошей посылитостью, рыболов тратит энергии в несколько раз меньше, чем спиннингами с другими характеристиками строя, и – никакой тайны здесь нет. Все очень просто. Удилище с идеальным строем – это мощная катапульта, при забросе и вываживании рыбы распределяющая усилие практически по всей длине.

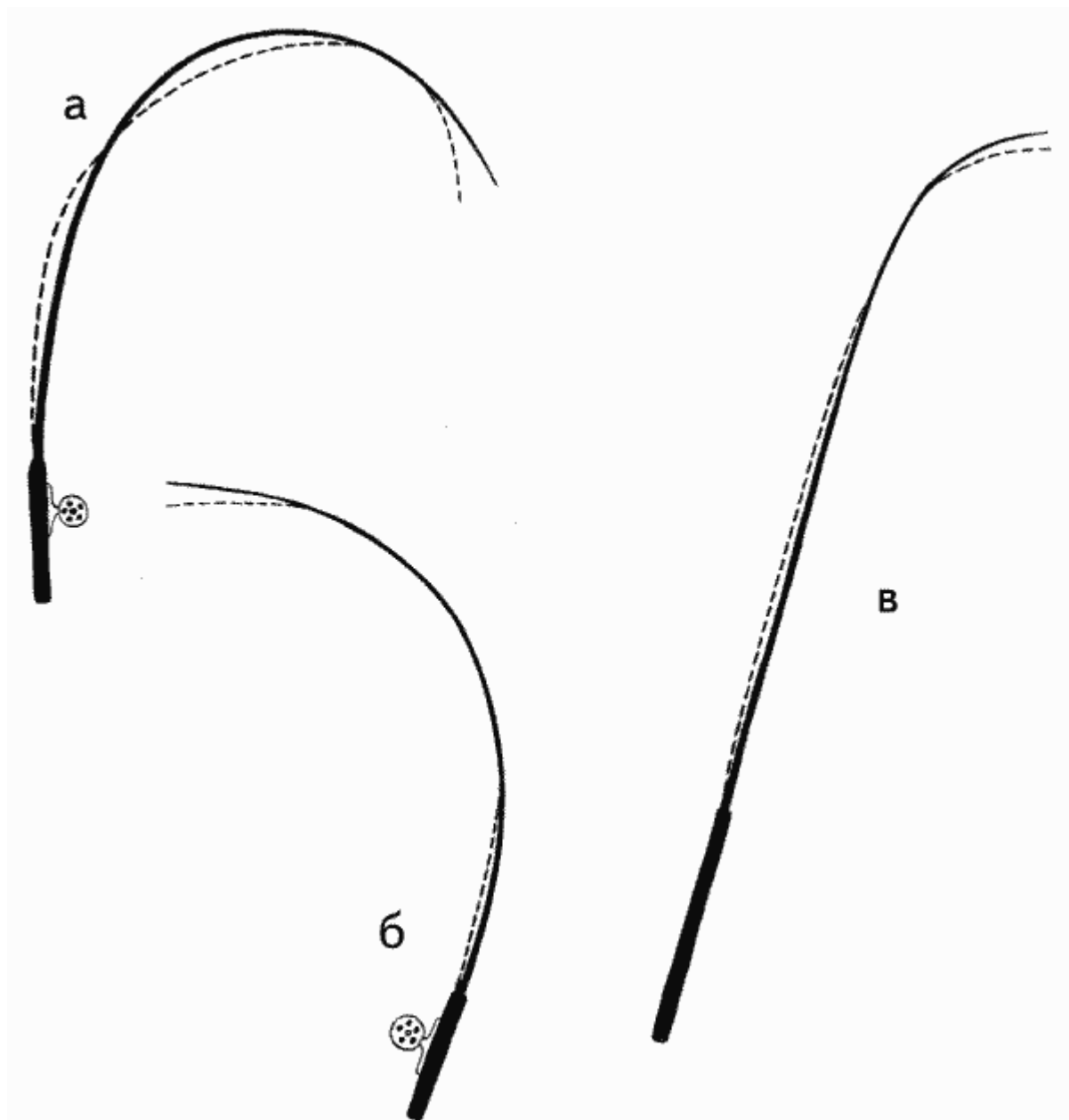
Безынерционные катушки

В связи с тем, что рынок рыболовной продукции буквально забит однотипной продукцией самых разнообразных фирм, образовалась весьма интересная или даже специфическая ситуация: по одинаковой цене до 500–700 руб. вполне можно купить рабочую катушку азиатского, реже европейского происхождения, которой можно успешно ловить 1–3 года, после чего с легким сердцем выкинуть ее на помойку. Перечень подобных фирм, по этическим соображениям, приводить не буду. Особенно хотел бы выделить китайские и южно-корейские фирмы, которые весьма успешно по «смешной» цене наладили производство безынерционных катушек, взяв на вооружение некогда популярные модели 80-х гг. Типичный пример: катушка FS 734 I китайской фирмы Okuma скопирована с катушки фирмы Daiwa 83 г. выпуска. Она исправно служит 1,5–2 года при интенсивной эксплуатации, но при умеренных силовых нагрузках, после чего рыболову с ней лучше расстаться, так как ремонту она уже не подлежит.

При выборе катушки ни в коем случае не следует обольщаться явно завышенным количеством подшипников. У недорогих моделей малоизвестных фирм существует закономерность: большое количество подшипников говорит только о серьезных конструкторских недоработках в кинематической схеме силового механизма. У китайских моделей 6–7 подшипников, изготовленных из сомнительных материалов и установленных где попало, по эффективности уступают одному, правильно расположенному, в фирменной катушке. Установка 8–12 подшипников в такой катушке – блеф. Оптимальное количество «шаров» в средней по цене и качеству катушке 3–4.

Катушки дешевле 500 рублей – это не катушки, а предмет для развлечения малолетних детей. Серьезно ловить ими рыбу лучше не пытаться – не получится. Начинающие рыболовы обычно покупаются на сверхдешевую цену оснащенного одноразового спиннинга с одноразовой катушкой (два сомнительных удовольствия по очень низкой цене притягивают многих). И только когда через неделю это выкидывается на помойку, рыболов понимает, какую ошибку он совершил, погнавшись за дешевизной, а не за качеством. У дешевых моделей при покупке, в первую очередь, следует обращать внимание:

- на возможность регулировки и надежность фрикциона (у самых дешевых катушек фрикцион регулировке не подлежит, он просто шелкает или отваливается при самых минимальных нагрузках, хотя подобное можно проверить только, потянув за леску, предварительно намотав ее на шпулю и пропустив через ролик лесоукладывателя);

- на плавность хода (биение, разбалансировка, а уж тем более, касание поверхности недопустимо);

- на работу дужки лесоукладывателя (отбрасывание и защелкивания лесоукладывателя должно быть плавным, легко управляемым рукояткой силового механизма и вручную).

У самых дешевых непригодных к ловле катушек азиатского происхождения защелкивание дужки лесоукладывателя напоминает работу пружины мышеловки.

Для начинающего спиннингиста вполне пригодна съемная алюминиевая шпуля Long-Cast (переднее или заднее расположение регулировочного тормоза роли не играет).

Наличие подшипника в ролике лесоукладывателя – условие обязательное. Хорошая, правильно подобранная и сбалансированная катушка спиннингисту необходима. Но останавливаться на истинных возможностях и техническом совершенстве изделий мировых фирм-производителей в этом разделе не будем, также как на:

- конструкциях фрикционных тормозов наиболее известных фирм, позволяющих использовать лески диаметром 0,12–0,14 мм;
- на шпуле системы ABS фирмы Daiwa, значительно увеличивающих дальность заброса и предотвращающих возможность перепутывания лески при сходе со шпули;
- на системах предотвращения запутывания и деформации лески (роликах лесоукладывателя) и конструкциях дужек (незаменима для ночной ловли);
- на последних достижениях в конструкциях и работе бесконечного тормоза.

При охоте на хищников мы будем полагаться в большей степени на свой приобретенный опыт, а не на снасти, которые рыболову в данный момент не по карману.

Таблица 2 Выбор размера катушки

Тест удилища, г	Диаметр лески, мм	Размер катушки
До 12	0,12-0,14	1000-1050
До 16	0,18-0,22	1500-2000
До 21	0,2-0,22	1500-2000
До 25	0,23-0,25	2000
До 28	0,25	2000-2500
До 30	0,25-0,28	2500
До 50	0,3-0,35	3000-3500
До 80	0,32-0,45	3500-4000

Понятно, что абсолютное большинство катушек должно обеспечивать максимальную дальность заброса приманки и при этом обладать необходимыми силовыми характеристиками, столь необходимыми при вываживании рыбы.

При ловле на мягкие приманки (донная проводка), а также зная заранее, что вашими трофеями станут экземпляры не меньше 2–2,5 кг рыболову целесообразно установить силовую катушку с прямозубой передачей. Наиболее характерный пример (цена + качество) катушка фирмы «Daiwa» серии «Emlem-S». В противном случае, даже с приличной катушкой (механический блок – червячная пара), вываживание крупных экземпляров будет сильно задерживаться, что приведет к неизбежному распугиванию рыбы. Да и нерационально, имея мощный спиннинг, возиться с мелочевкой 1,5–2 кг, «выкачивая» ее практически одним удилищем.

А потому говорить о специальном применении катушки при ловле конкретной рыбы не всегда верно. Большинство серий катушек имеет абсолютно одинаковые параметры и характеристики и рассчитаны на ловлю различной рыбы. И, тем не менее, кого-то интересует: а можно ли выбрать катушку для ловли конкретной рыбы, например жереха? Да, такие катушки в природе существуют.

Если проанализировать все слагаемые успеха в ловле жереха, а большинство из них связаны с дальним (на пределе возможности) и точным забросом, и рассмотреть весь

диапазон применяемых приманок (в том числе и по весу), то в лидерах, без сомнения, окажется безынерционная катушка. Как показала практика ловли, катушка должна соответствовать следующим техническим параметрам:

Размер – 2500–3500;

Диаметр борта шпули – 50–54 мм;

Коэффициент редукции от (4,5:1) до (7:1);

Лесоемкость – (0,25 мм – 200 м); (0,3 мм – 150 м);

Допустимое покрытие борта шпули: циркониевое; из нитрида титана; хуже оксидное.

Силовые (тяговые характеристики) вкуче с амортизационными свойствами удилища должны обеспечивать беспроблемное вываживание экземпляров до 5–7 кг.

Надо сразу оговориться, что если ловля происходит только в придонном слое на приманки примерно одного веса, а тем более если это поролонка или джиги, то предпочтение следует отдать мультипликаторным катушкам. С помощью «мульта» рыболов, независимо от условий проводки (буруны, перекааты, неровности дна), более точно контролирует место нахождение и игру приманки. А силовые характеристики катушки и возможность применения толстых лесок превращает, при соответствующих навыках, вываживание крупных экземпляров в простую формальность.

У фирменных удилиц каждой определенной модели соответствует своя конкретная катушка. Ее вес, тип, размер напрямую зависят от класса, строя и веса удилища. Часто это табличное значение, которое можно найти в каталогах интересующих фирм. Только удилища, оснащенные правильно выбранной катушкой, способны принести удовольствие от ловли и обеспечить дальность заброса и надежность при вываживании крупной рыбы. Так, например, при ловле сверхлегкими моделями спиннингов (ultralight), используются катушки размером 1000–1050. Размер 1000 более подходит для ловли спиннингами длиной до 2 метров, 1050 – для спиннингов длиной более 2,5 метров.

Первая помощь вашей катушке

Если поломка катушки произошла на рыбалке, не расстраивайтесь и не выбрасывайте ее, а попытайтесь отремонтировать прямо на месте. Для этого советую с собой на рыбалку брать небольшую «аптечку» – набор инструментов и материалов на всякий случай (рис. 2).

Состав набора

1. Тюбик или шприц с жидкой смазкой.



2. Пара малогабаритных отверток (обычная и крестовая).



3. Небольшой моток изоленты или пластыря.



4. Маленькие пассатижи.



5. Надфиль и наждачная бумага.



6. 2-компонентный клей в малой упаковке (блистере).

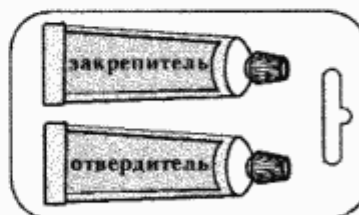

7. Английская булавка и челнок для распутывания лески.



8. Пустая шпуля из-под лески (для быстрой смотки изношенной лески и смотки распутанной лески).



Рис. 2. Набор инструментов и принадлежностей для оказания первой помощи катушке

Поломки и ремонт:

1. Чтобы устранить свист, нужно вытряхнуть воду из этого узла за счет очень быстрого вращения ротора вхолостую. Затем смазать: закапать по 1 капле смазки в передний и задний зазоры ролика лесоукладывателя. Или по возможности, разобрать узел, протереть и смазать, затем снова собрать. Если нет подходящей смазки, можно воспользоваться, например, жиром

от колбасы и т.п. (рис. 3).



Рис. 3. Свист ролика лесоукладывателя во время быстрой проводки приманки

2. Плохое вращение катушки после попадания в воду.

Вытряхнуть воду из внешних узлов, затем открыть крышку, слить воду и просушить механизм главной передачи. Добавить немного смазки на пары вращения. Если в механизм попал песок, то лучше не пользоваться катушкой (рис. 4).

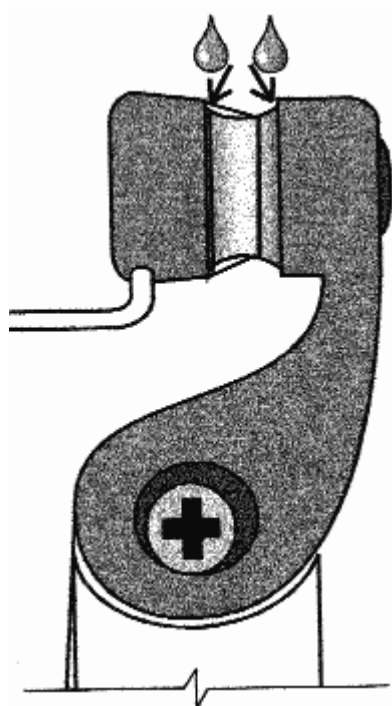

Рис. 4. Катушка с отломанной «лапкой»

3. Катушку с отломанной лапкой можно установить в катушкодержатель и зафиксировать с помощью изоленты или лейкопластыря (а также шнурка, лески, мягкой проволоки и т.д.).

4. Рис. 5. Пропил в месте заделки дужки на головке ролика лесоукладывателя можно залить быстрозатвердевающим эпоксидным составом (а также жвачкой, пластилином). Однако при этом надо следить, чтобы леска при быстром закрывании дужки свободно проскакивала это место и падала на ролик.

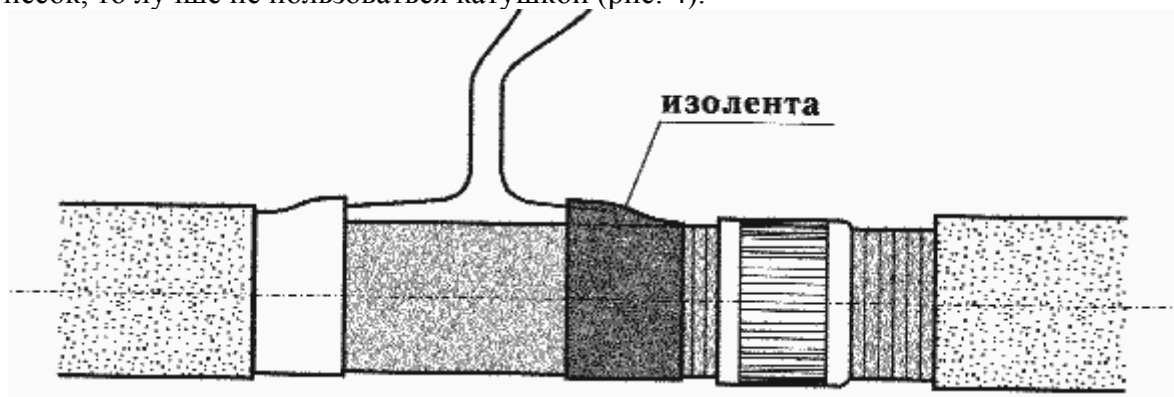

Рис. 5. Пропил в месте заделки дужки

5. Рис. 6. Тонкая леска западает в щель между роликом и рычагом лесокладывателя и портится.

Чтобы устранить этот дефект необходимо разобрать узел и спилить надфилем внутренний торец головки ролика лесокладывателя на 0,1–0,2 мм.

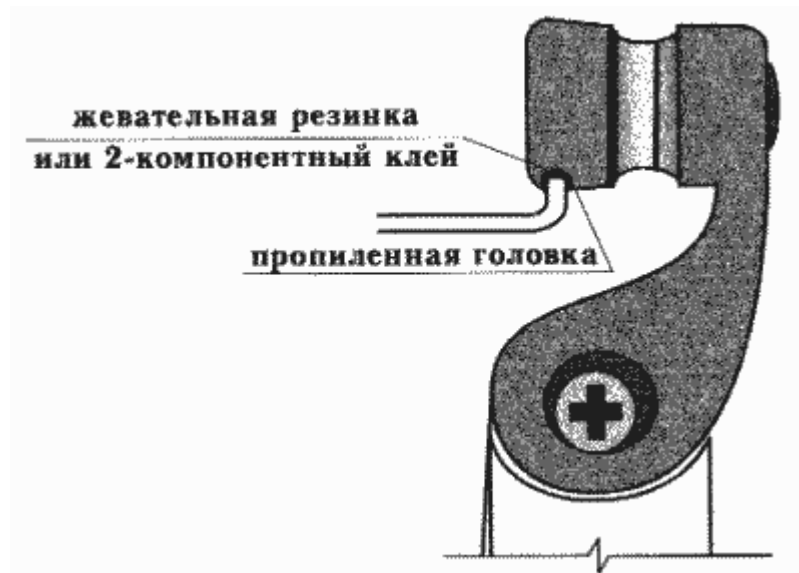

Рис. 6. Щель между роликом и рычагом лесокладывателя

6. Рис. 7. (обычно это случается после падения, транспортировки).

Погнутую дужку нужно исправить, предварительно сняв ее с катушки. Эту операцию приходится проделывать по несколько раз, примеряя дужку «по месту» до тех пор, пока она свободно будет поворачиваться.

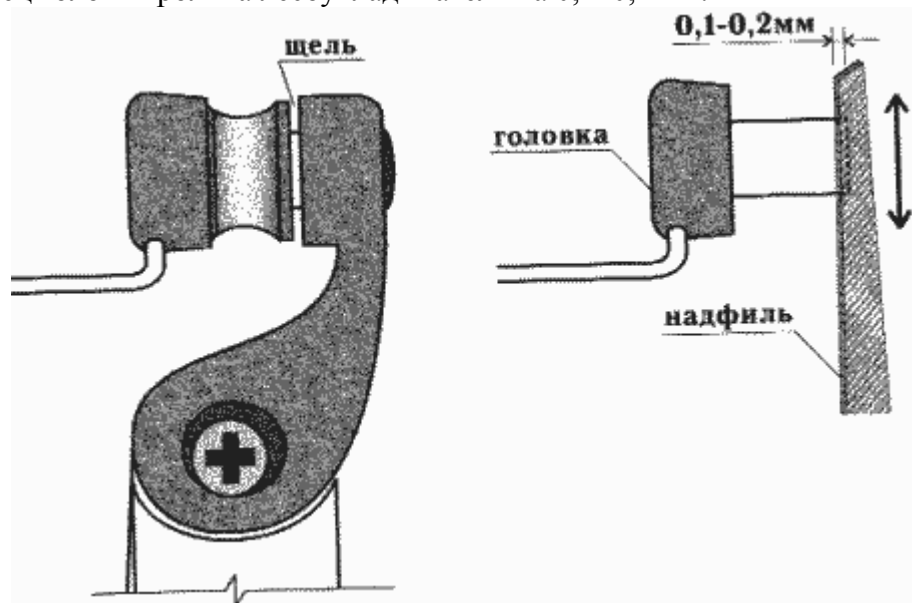

Рис. 7. Плохо закрывается дужка лесокладывателя

7. Рис. 8. Тугой ход или заедание катушки при вращении.

Часто удается исправить, если добавить смазки внутрь редуктора, предварительно ослабив винты крышки и в образовавшуюся щель закапать немного жидкой смазки.

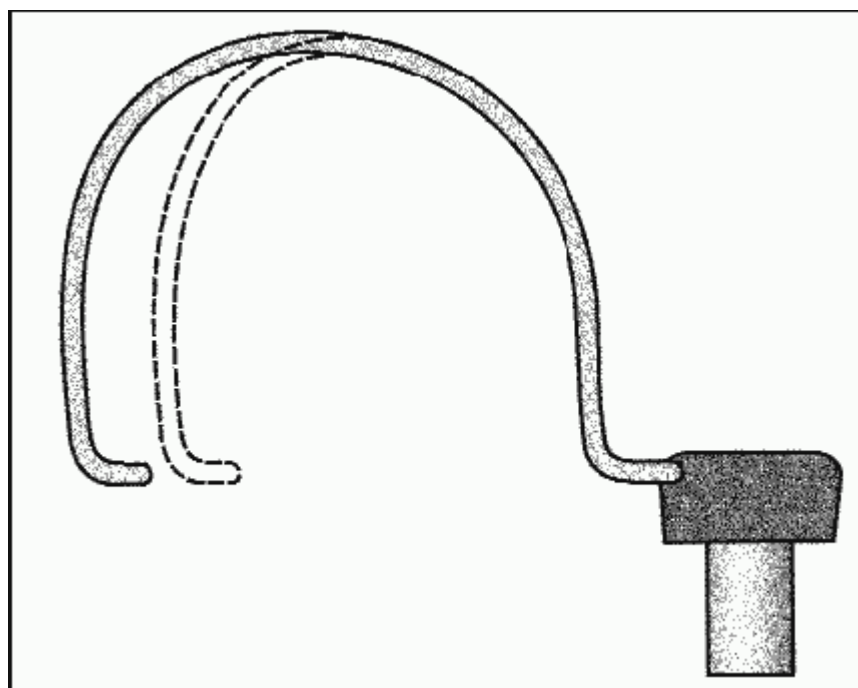

Рис. 8. Заедание катушки при вращении

8. Рис. 9. Если лапка катушки натирает пальцы до мозолей.

Обмотайте это место изолентой или лейкопластырем.

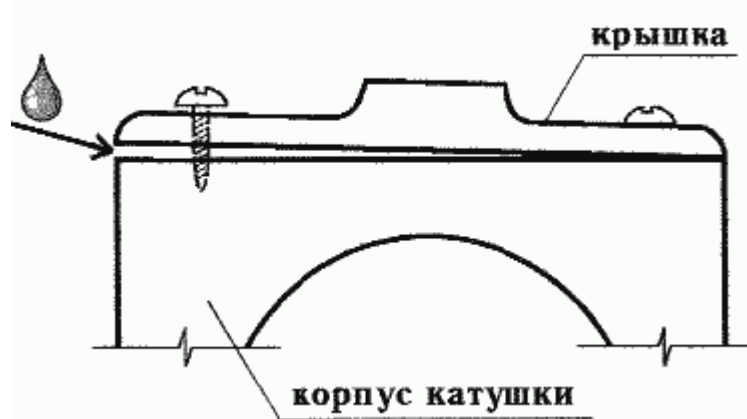

Рис. 9. Дефект «лапки» катушки

9. Забоину или заусенец на переднем бортике шпули, которая портит леску можно выровнять бархатным надфилем и заполировать мелкой наждачкой.

10. При эксплуатации катушки на морозе теряется легкий ход, поэтому приходится периодически ее отогревать, положив запазуху. Помогает также предварительная заправки катушки специальной морозостойкой силиконовой смазкой.

11. Рис. 10. Леску, попавшую в пространство между ротором и шпулей можно распутать, если снять шпулю и осторожно освободить намотавшуюся на шток леску. После этого смятый участок лески нужно протереть тряпкой от смазки и проверить нет ли значительных повреждений.

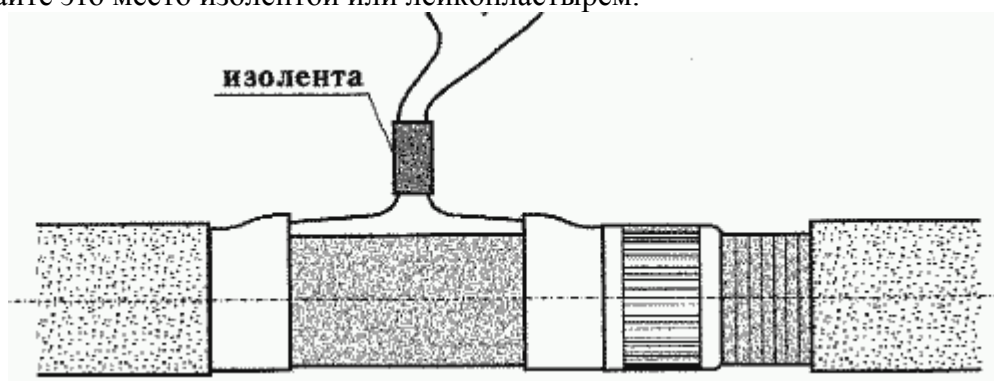

Рис. 10. Леска попадает в пространство между ротором и шпулей

12. При сильном износе верхнего рабочего слоя лески, можно продлить срок ее службы, если размотать ее на всю длину и разложить на траву; затем намотать с другой стороны, чтобы изношенный участок оказался внутри шпули. Заодно можно раскрутить леску, если в размотанном виде протащить ее по траве 200–300 м.

13. Рис. 11. Когда потеря дальности заброса приманки происходит из-за слишком низкой намотки лески на шпулю, нужно под леску сделать «подложку», например, если сначала на шпулю намотать либо другую леску, либо тонкую веревочку, или даже шнурок от ботинка и сверху этой подмотки положить изоленту или скотч. Дальше можно наматывать леску.

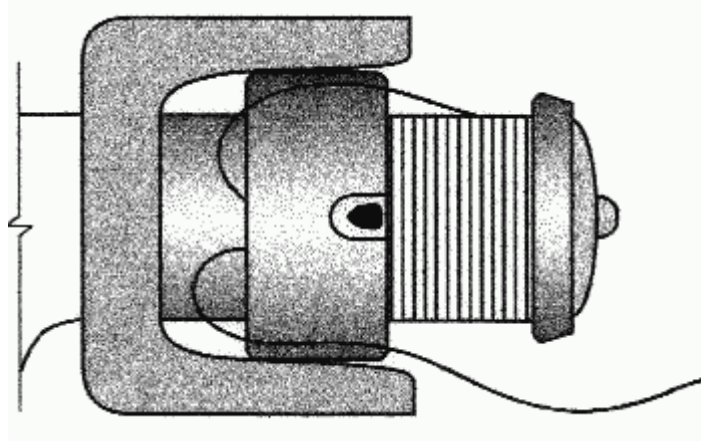

Рис. 11. Потеря дальности заброса



Рис. 12. «Парики» при забросах

14. Рис. 12. Для борьбы с «париками» при забросе, нужно прежде всего, убрать лишнюю леску со шпули, чтобы передний бортик шпули был выше лески на 2–3 мм. Помогает так же смачивание лески водой перед забросами.

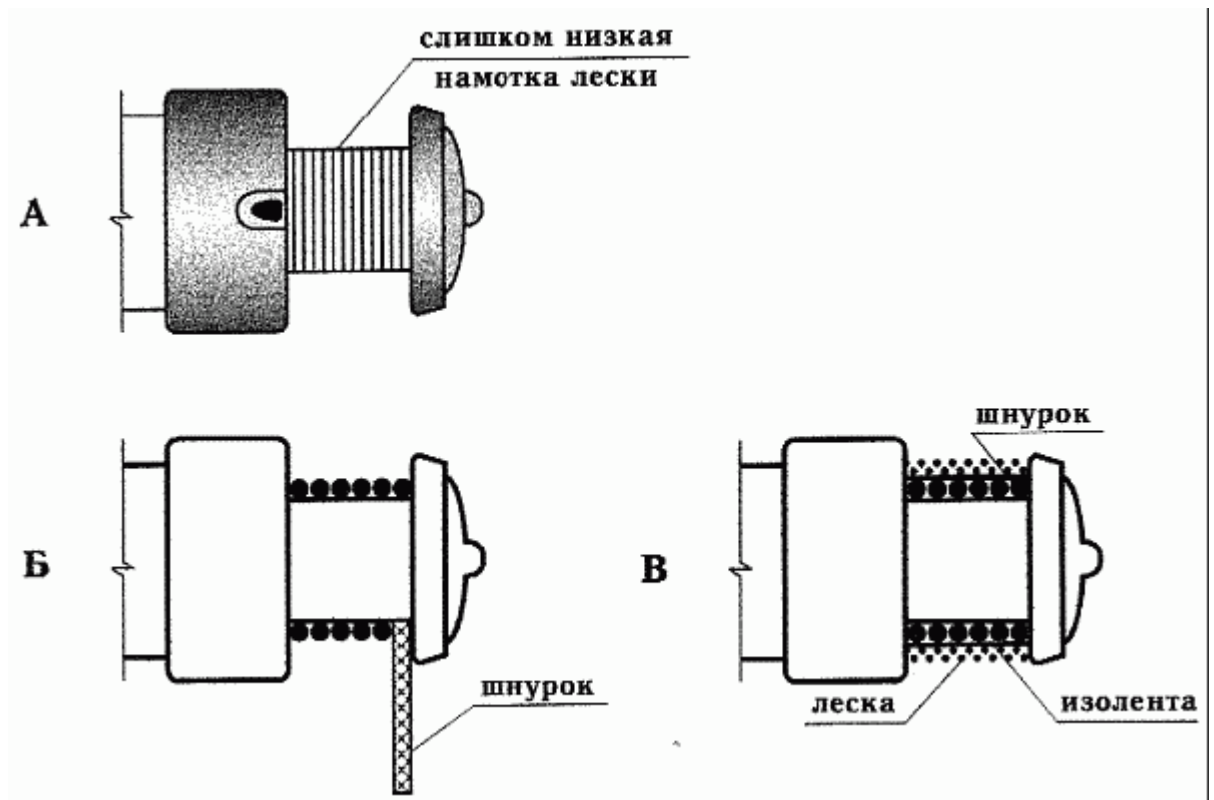
15. Рис. 13. «Парики» на мультипликатор-ных и безынерционных катушках удобно распутывать с помощью маленького челнока, на котором наматывается распутанная часть лески.

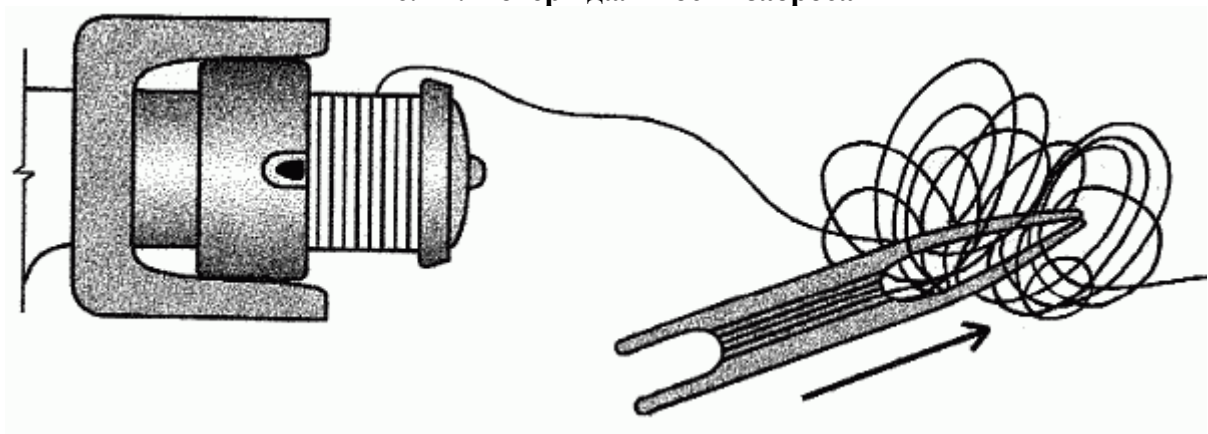

Рис. 13. «Парики» на катушках

16. Рис. 14. При потере колпачка редуктора отверстие, в которое может попасть песок, лучше закрыть любой подходящей пробочкой или заклеить пластырем, скотчем или изолентой.

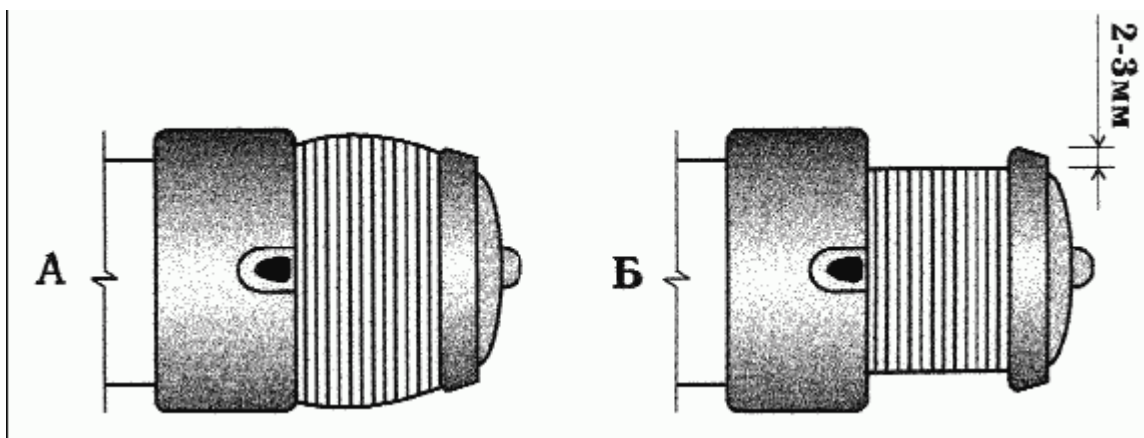

Рис. 14. Потеря колпачка редуктора

17. Рис. 15. Для быстрой замены лески удобно смотать леску с катушки на предварительно взятую с собой пустую шпулю из-под лески, затем на освободившуюся на катушке шпулю намотать новую леску.



Рис. 15. Замена лески

18. Рис. 16. Сломавшуюся возвратную пружину дужки лесоукладывателя можно изготовить на месте, например, из английской булавки, но прослужит она недолго, еще будет лучше, если взять с собой запасную пружину.

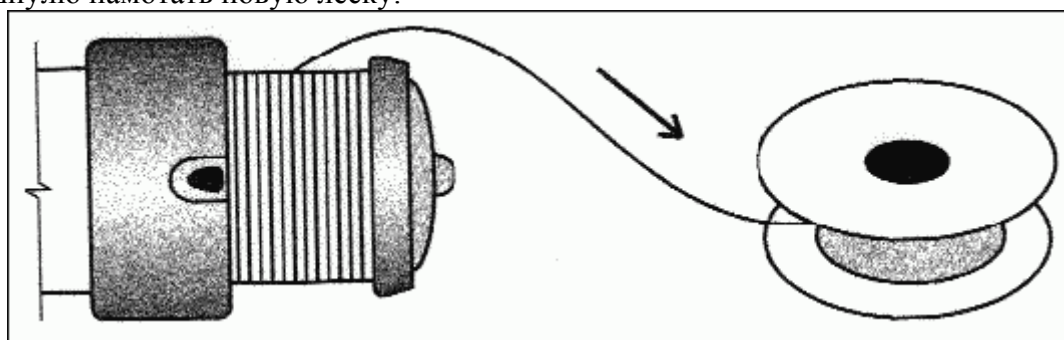

Рис. 16. Сломалась возвратная пружина

Рыболов должен помнить, что данные рекомендации по экспресс-ремонту катушек распространяются только на модели, выпускаемые ведущими фирмами до 2000–2001 года. Для катушек без наворотов, выпускаемых фирмами.

Монолески

При выборе лесок правило одно: чем чувствительнее спиннинг и легче в регулировке катушка, тем тоньше леска. За последние 3–5 лет прочность лесок в среднем возросла от 0,25 до 0,35%, а на удилицах, как правило, ставятся устаревшие значения ее оптимальной прочности и диаметра. Так, если на спиннинге рекомендована леска 12–22 LB, на практике подходит сечение лесок от 0,22–0,3 мм до 0,35–0,45 мм. Наиболее приемлемой будет установка лески диаметром, близким к среднеарифметическому от трех значений (максимальная величина диаметра 0,45 мм отбрасывается).

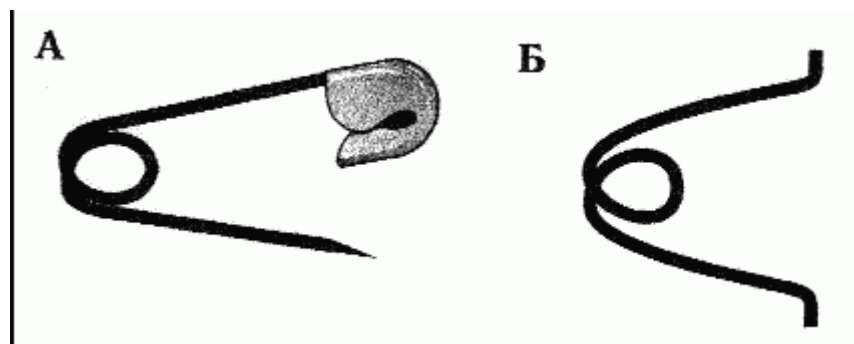
Таблица 3 Выбор лесок

Тест спиннинга, г	Оптимальный диаметр лесок, мм
1,5-12	0,12-0,16
2,5-16	0,16-0,25
3-16	0,16-0,25
5-21	0,2-0,25
5-25	0,2-0,28
7-30	0,25-0,3
10-60	0,25-0,32
12-80	0,28-0,45

На сегодняшний день прозрачная мононить по-прежнему остается единственно приемлемой леской для ловли большинства верховых рыб, обладающих хорошим поверхностным зрением: жерех, чехонь, голавль, язь, форель, кумжа, рыбы семейства лосевых.

Пальму первенства ей удается удерживать по следующим причинам:

а – минимальное трение о кольца (незаменима при сверхдальних забросах);

б – амортизирует удар по приманке крупного экземпляра рядом с берегом и спасает при неожиданной его поклевке на противохоме (в этот момент спиннинг часто вылетает из рук даже у опытных рыболовов);

в – в отличие от плетенки позволяет вываживать крупные экземпляры, засекшиеся крючками или крючком за тонкое небо верхней губы (при ловле на плетенку – это стопроцентный сход);

г – позволяет ловить ночью (не так склонна к запутыванию как плетенка).

Плетеная леска для глазастого хищника бесполезна, особенно в Подмоскowie и других «забитых» цивилизацией местах, лучше подбирать прозрачную мононить. Основные параметры лески при выборе должны соответствовать типу катушки и весу используемой приманки. Для безынерционных катушек подойдет леска диаметром 0,25–0,27 мм, а для инерционных, включая мульти-пликаторы, 0,35–0,4 мм.

При забросе на дальние и сверхдальние расстояния леска испытывает большие динамические нагрузки. Поэтому не приходится удивляться, что большое количество приманок теряется не от зацепов и обрывов при вываживании, а всего лишь при выполнении силового заброса, наиболее часто применяемого при ловле жереха. Не следует использовать очень тяжелые приманки, их вес должен быть примерно сопоставим с диаметрами лесок: 20 г. – 0,26 мм; 25 г. – 0,27 мм; 30 г. – 0,30 мм; 37 г. – 0,35 мм; 45 г. – 0,40 мм.

При интенсивном износе лески от частых забросов вполне допустимо использовать менее дорогую отечественную, но только «свежую». После рыбалки я перематываю леску другим концом и так ловлю в следующий раз, а далее просто наматываю новую леску – старая идет на выброс. Такой подход более рационален и используется многими рыболовами, поскольку прочность лески уменьшается за одну – две рыбалки в полтора-два раза и более. Кстати, подобное происходит и с «плетенками».

Плетенные лески («плетенки»)

На современном рыболовном рынке России, потеснив леску, прочно заняли свое место, и нашли поклонников плетеные шнуры. Разнообразие фирм, выпускающих эту продукцию, достаточно велико. Но так ли велико разнообразие самих шнуров, есть ли у них различия, и, если есть, то какие?

Задав себе эти вопросы и вооружившись стереоскопическим микроскопом (с увеличением до 100 крат), я подверг визуальному осмотру следующие рыболовные шнуры: «Spider-wire fusion fluo», «Spider-wire braid», «Maxilon», «Gorilla», «Fireline», «Vexter», «Power pro», «Evolution». Опустив вопрос о химической структуре волокна, закодированной как «Micro dyneema» фирмы «Berkley» и «Spectra high performance fiber» марки «Spider-wire», я бы разделил имеющиеся у меня шнуры на четыре условные категории.

Первая и наиболее широко представленная – это, собственно, «плетенка». К ней относятся: «Maxilon», «Gorilla», «Power pro», «Spider-wire braid», «Vexter». Все они абсолютно одинаковы и различаются только цветом и диаметром. Сделаны они из четырех сплетенных между собой нитей каждая из которых, в свою очередь, состоит из более мелких, параллельно расположенных волокон. Количество этих волокон в составе нити и определяет диаметр шнура. Так, в шнуре «Spiderwire braid», который держит нагрузку 20 lb., количество волокон в нити составляет приблизительно 40–50 шт., а в шнуре на 10 lb. – 20–23 шт. Можно привести и более точные данные о количестве волокон, но уж больно неблагоприятна эта работа – разделять и считать их под микроскопом.

Вся эта группа шнуров характеризуется нулевым растяжением, отсутствием «памяти». На эти и другие их свойства уже не раз указывали многие авторы.

Второй вид шнуров назвать «плетеными» никак нельзя, так как нити в них расположены параллельно друг другу. К этому виду можно отнести шнур «Evolution»,

продающийся под маркой «Cabela's». Основной его минус в незащищенности волокон какой-либо оболочкой или плетением. Это приводит к образованию и быстрому увеличению задиры. Плюсом является сравнительно невысокая цена.

К третьему виду отнесем шнур «Spider-wire fusion». У него параллельно расположенные волокна, заявленные как «Spectra high performance fiber». Сверху они заключены в флюоресцирующую оболочку. Поэтому данный шнур обладает повышенной износоустойчивостью. С другой стороны, наличие оболочки приводит к увеличению диаметра. При повреждении ее в наиболее нагруженных местах она быстро сходит. Но на прочности это не сказывается. Сравнительно невысокая цена делает шнур очень привлекательным для многих рыболовов.

К четвертому, как к отдельному виду, отнесем хорошо известный шнур «Fireline» фирмы «Berkley». Он состоит из параллельно расположенных волокон «Micro dyneema». Шнур имеет очень интересную особенность. На каждом миллиметре поперек шнура стоят особые «марки». Они уплотняют шнур, делают его жестче, одновременно сильно уменьшая его диаметр. По сравнению с «Fusion», «Fireline» имеет большую нагрузку на разрыв («Fusion» 6 lb. test. dia – 10 lb strength; «Fireline» 6 lb. test. dia – 14 lb. strength), но, соответственно, и цену тоже. К положительным свойствам можно отнести очень хорошую износоустойчивость. «Fireline» будет незаменим при ловле на перекатах. К недостаткам можно отнести повышенную «память». Однако возможность применения меньших диаметров с лихвой компенсирует этот недостаток, а повышенная твердость шнура позволяет с успехом использовать его на мультипликаторных катушках. Она исключает продавливание шнура между витками и не препятствует его сходу. На мой взгляд, вышеописанный шнур я бы отнес к наиболее универсальным. Он занимает промежуточное положение между мягкими «плетенками» типа «Gorilla», «Maxilon», «Vexster» и оболочным шнуром «Fusion».

Какими из выше перечисленных шнуров пользоваться и какие предпочесть – ответить сложно, так же, как сложно дать рекомендацию самой уловистой приманки.

В качестве резюме в завершении разговора о так разрекламированных «плетенках» всех поколений могу сказать одно: для тех, кто ловит судака или хищную рыбу методом ступенчатой проводки, а также троллингом с дальним отпуском приманки (100–150 м), они незаменимы – для другой рыбы их применение спорно, а для рыб с нежными челюстями и ртом (жерех, хариус, ленок, окунь, язь, чехонь) – недопустимы.

Мультипликаторные катушки (мульти)

Принято считать, что классические «мульти» созданы для заброса относительно тяжелых приманок от 12 г. и более. Большинство катушек первого поколения создавались именно с такой целью. Да это и естественно, мультипликаторные катушки всегда относились к силовым агрегатам, рассчитанным на поимку крупной, чаще донной рыбы, что предполагало использование приманок солидного веса. Классический пример – катушка без лишних наворотов Abu Garcia, размер 6500, принципиально не предназначенная для заброса приманок весом менее 10 г. Забросить блесну подобного веса, в принципе, возможно, но дальность будет оставлять желать лучшего. А для тех, кто к мультипликаторным катушкам прикипел всем сердцем, и не расстанется с ними даже при ловле на легкие приманки рыб весом не более 0,5–1 кг, специально были созданы низкопрофильные «мульти» (в просторечье «мыльницы»). Такие катушки есть у всех фирм, занимающихся выпуском рыболовных снастей – «Daiwa», «Shimano», «Abu Garcia», «Ryobi» – я привел только наиболее известные.

Низкопрофильный мультипликатор рассчитан для ловли рыбы с ограниченным весовым диапазоном приманок и способен конкурировать в дальности заброса с безынерционной катушкой. Весовой интервал подобных катушек чаще всего составляет разницу в 1–3 г. Использование более тяжелых приманок недопустимо, так как в короткие

сроки приводит катушку в аварийное состояние, редко исправимое даже при капитальном ремонте. Не «летят» приманки и меньшего веса. Вопрос: стоит ли спиннингисту использовать на рыбалке отнюдь не дешевый «мульти» столь ограниченного применения? Ответ простой: если веса используемых вами приманок разнообразны и в указанный тестовый диапазон катушки укладывается на 15–20% такая катушка вам ни к чему. Гораздо рациональнее использовать классические мультипликаторные катушки.

Классические «мульти» способны хорошо забрасывать не только тяжелые, но и легкие приманки. Одной из удачных моделей для этих целей можно считать мультипликаторную катушку «Calcutta» фирмы «Shimano». Выпускается она с рукояткой как под левую, так и под правую руку. Катушка обладает мягким, «бархатным» ходом и очень точным, сбалансированным центробежным тормозом, состоящим из шести грузиков, расположенных на боковой поверхности шпули. Если в работу включены все шесть грузиков, такое явление, как «борода», не будет беспокоить даже начинающих спиннингистов и даже при сильном ветре. Но в то же время, естественно, пострадает дальность заброса. Если же выключать из работы грузики, то дальность заброса возрастет, но увеличится вредное влияние ветра и вероятность образования «бороды». Задача рыболова – найти разумное соотношение веса, типа приманки и строя удилища с количеством задействованных грузиков.

На этой проблеме стоит остановиться подробнее. Для компактных приманок типа «Кастмастер» или хорошо известной «трехгранки» все сравнительно просто – количество грузиков может быть минимальным. Два грузика или даже один (хотя при одном грузике катушка работает нестабильно), на мой взгляд, создают наиболее комфортные условия ловли, не уменьшая дальность заброса в любую погоду. Объясняется это малой парусностью приманки и, как следствие, плавным графиком заброса. Порыв ветра в этом случае резко не останавливает приманку во время полета. По-другому дело обстоит с воблерами – приманками, обладающими повышенной парусностью. Среди рыболовов даже есть мнение, что воблер и мультипликатор несовместимы, а если вес воблера составляет всего 5–7 г, то они полностью несовместимы, тем более при ловле классическим «мультиом». Мнение это отпугивает многих спиннингистов от использования «классиков» с этими весами, уменьшая область применения последних и приводя спиннингистов к ошибочному выводу, что классические мультипликаторы – это катушки для работы с приманками весом от 15 г. и выше (т.е. относят их к катушкам специализированным, но никак не универсальным). Возможно, данное утверждение и было справедливо в прошлом, когда мультипликаторы не были столь совершенны. Попробуем разобраться с этой проблемой по порядку. Первый вопрос: какой вес приманки можно считать минимальным, используемым для ловли с классическим мультипликатором? Второй вопрос: позволяет ли расстояние, на которое можно забросить подобную приманку успешно ловить? Третий вопрос: не сведет ли ветер, на нет, наши усилия забросить легкую приманку или воблер? Четвертый вопрос: приносит ли само применение мультипликаторных катушек какие-либо преимущества?

Чтобы данный материал не носил абстрактный характер, привяжемся к конкретной снасти и на ее примере разберем ситуацию.

1. Удилище с тестом 10–30 г. и длиной 8,6 футов (как видите, достаточно универсальное).

2. Наиболее распространенный в последнее время шнур «Fusion Fluo» с тестом 10 lb на разрыв и 6 lb по диаметру. Снасть я преднамеренно огрубляю (т.к. речь идет об универсальной снасти, которой можно ловить на приманки весом 5–25 г).

3. Катушка «Shimano Calcutta 251» с рукояткой под правую руку.

4. Хорошо известный воблер «Nils Master» весом 5 г. Воблер этот взят специально, т.к. он не содержит устройств, способствующих удлинению заброса, следовательно, обладает характерной парусностью, присущей всем воблерам этого типа.

5. Теперь необходимо настроить катушку. Включим три центробежных грузика. Регулировочной гайкой механического тормоза уберем люфт шпули. Делается это следующим образом: большим пальцем шпуля покачивается из стороны в сторону, второй

рукой затягиваем гайку механического тормоза до тех пор, пока не уберется люфт шпули. Если опыт ловли недостаточен, то механический тормоз лучше перезатянуть, а после серии забросов постепенно отпустить. Этот прием подстрахует от возникновения перебежек. Собрав такой комплект, мы имеем возможность использовать его на большинстве водоемов средней полосы России и применять приманку весом от 10 до 20 г. Однако нас все же интересует возможность расширения его диапазона в сторону уменьшения веса приманки.

Давайте попробуем ответить на первый вопрос и определимся с минимальным весом. Я думаю, что использование воблера менее 5 г нецелесообразно по причине невозможности сделать сколько-нибудь приличный заброс (контакт с приманкой будет минимальным, ведь снасть достаточно груба). С пятью же граммами дело обстоит иначе. В условиях, близких к идеальным (в спортзале) я провел испытания вышеописанного комплекта. После серии забросов был получен очень неплохой результат. 5-граммовый «Nils Master» забрасывался на 25–30 м. Основываясь на этом результате, можно предположить, что в реальных условиях, т.е. на водоеме, этим же комплектом получить заброс в 13–20 м вполне реально. Отсюда вытекает ответ на второй вопрос о приемлемой дистанции заброса и решить его вы можете сами. Если дистанция в 13–20 м согласуется с вашими потребностями, то можно перейти к следующему вопросу о влиянии неблагоприятных погодных условий, таких, как ветер, дождь и их сочетание. 5-граммовый воблер мною был взят неспроста. Как я уже сказал, он не имеет устройств, смещающих центр тяжести в хвостовую часть и способствующих увеличению дальности заброса, следовательно, показывать он будет наихудшие результаты, тем более при неблагоприятном ветре. Эти данные очень важны, потому что если мы будем увеличивать вес приманки или возьмем воблер, обладающий устройством, удлиняющим заброс (типа «Magnetic Weight mowing system» фирмы «Duel»), наши результаты будут только улучшаться. Каковы же они? Катушка зарекомендовала себя очень неплохо. Включив дополнительно четвертый грузик, я получил сносный результат во время бокового ветра. Дальность заброса составила около 10–15 м. Данные эти приблизительны, т.к. на водоеме подтвердить их очень сложно (погрешность в результатах, конечно, есть и она носит субъективный характер), но все же они дают представление о реальных возможностях катушки «Shimano Calcutta 251».

Работая на пределе своих возможностей, эта катушка показала, что справляется, и, по моему мнению, очень хорошо с нехарактерными для нее задачами. Она позволяет использовать для заброса 5-граммового воблера шнур с усилием 10 lb на разрыв и 6 lb по диаметру. Данный «мульти» дает спиннингисту возможность перейти, к примеру, от ловли на блесну «Castmaster» или на джиговые приманки весом 15–20 г. на ловлю на легкие (весом 5–12 г) воблеры, т.е. сменить стиль и метод ловли без смены снаряжения. Это очень удобно, когда вы отправляетесь на неизвестный водоем с целью разведки. Имея такой набор, вам необязательно носить с собой второй спиннинг.

Какие еще плюсы можно извлечь, применяя мультипликатор?

1. Возможность использовать при равных весах приманки более толстые шнуры или лески. У мультипликаторных катушек диаметр лески не оказывает столь сильного влияния на дальность заброса, как у безынерционных (цены на импортные приманки высоки, а возможность применять более прочный шнур или леску всегда предпочтительнее).

2. Бесспорная долговечность мультипликаторов. Иногда катушка убирается в ящик по причине моральной старости, а не физического износа.

3. Во время бокового ветра катушку можно настроить таким образом, что петля, выдуваемая ветром, будет минимальна, в то время как этот процесс у безынерционной катушки практически не контролируется.

4. Великолепный контакт с приманкой.

Я привел несколько положительных свойств, на мой взгляд, основных. Их же на самом деле больше. Минусом можно считать относительную сложность в освоении мультипликатора и цену. Первое решается тренировками на ближайшем поле или водоеме (лучше подготовиться заранее, т.к. на рыбалке нужно ловить, а не распутывать «бороды»).

Цена же мультипликатора понятие относительное: эта катушка достаточно выгодное вложение денег, т.к. срок ее работы всегда покрывает ваши расходы.

Но на «Shimano» свет клином, конечно, не сошелся. В 1999 г. на российском рынке появились «классики» фирм «Daiwa» и «Ryobi». Мультипликаторы этих фирм всегда отличались высоким качеством. В каждом изделии есть свои «изюминки» и особенности конструкции, позволяющие реализовать большинство задач, которые ставит перед собой спиннингист.

В заключение можно сказать, что в применении легких приманок при ловле «мультом» бесспорно есть свой предел допустимости. И, тем не менее, напрашивается вывод: лидерство безынерционных катушек при использовании легких и сверхлегких приманок остается неизблемым и по сей день. Они дешевле, более просты в обращении, весовой диапазон используемых ими приманок гораздо шире, чем у аналогичных по классу «мультов». Но несомненное достоинство последних выражается в трех позициях:

- силовые (тяговые) характеристики, позволяющие легко и просто (принцип «лебедки» или, точнее, механического редуктора) вываживать крупную рыбу;

- поддерживает более тесный контакт и контролирует приманку в любом месте ее нахождения. Это особенно важно при прохождении последней по сложному ландшафту дна;

- в силу конструктивных особенностей удилищ для мультов, конструкции колец, расположенных в непосредственной близости от оболочки удилища, четко фиксируют поклевку хищника. При использовании плетенки даже слабая поклевка неактивного хищника передается на руку в виде слабого, но четкого щелчка, не заметить который практически невозможно.

Профилактика «мультов»

Смазка

Мультипликаторные катушки подразделяются на два типа. У одних во время заброса бегунок сопровождает сход лески со шпули, у других – стоит на месте. В зависимости от того, к кому типу принадлежит катушка, применяют ту или иную смазку. Для катушек сдвигающим бегунком применяют жидкую смазку. Именитые фирмы, как правило, комплектуют свои катушки «родными» смазками. Например, катушка «Ambassadeur 6500 CS ROCKET» и «650 CS Mag Elite» шведской фирмы «Abu Garcia» имеет в комплектации два вида жидких масел. Одну из них – Rocket Oil – предназначено только для смазывания узлов, работа которых оказывает доминирующее влияние на дальность заброса и легкость хода. Это подшипники шпули, бесконечный винт и еще раз шестерен, задействованных в этом процессе, на что прямо указывает инструкция. Прилагаемая к данным катушкам. Поэтому, если для смазывания червяка применять густую смазку, произойдет ухудшение параметров дальности забросов. По-другому дело обстоит с катушками, у которых бегунок работает только во время укладки лески, а при забросе отключается и не сопровождает ее сход. Здесь применение густых смазок для смазывания бесконечного винта оправдано, так как они не оказывают никакого влияния на работу бегунка и сход лески и, соответственно, на дальность заброса. В таких катушках на дальность заброса влияет расположение бегунка по отношению к шпули. В крайнем правом и крайнем левом расположении бегунка дистанция заброса будет наименьшей.

Самым лучшим является центральное расположение бегунка, при котором углы схода лески минимальны. Дальность заброса при крайних положениях бегунка на разных забрасываемых весах может уменьшиться на 10–15%, (то есть при забросе на 100 м потери составляют 10–15 м). Но учтите, что это может сказаться лишь при желании получить максимальный заброс, когда важен каждый метр. А на классической дистанции – 50 метров – дальность уменьшится всего на 5–76 метров. Так что без особой необходимости, обращать внимание на положение бегунка не стоит.

Причины нестабильной работы

Многие начинающие рыболовы после покупки мультипликаторной катушки сталкиваются с проблемой: через несколько выездов на рыбалку катушка начинает нестабильно работать, а буквально через 10–20 минут после начала ловли появляются пробежки. Не вникнув в суть проблемы, новички начинают затягивать механический тормоз, из-за чего уменьшается дистанция забросов.

Причин нестабильной работы может быть несколько:

1. из-за слишком обильной смазки на внутренних деталях механизма новой катушки. Во время ловли происходит забор воды леской или рыболовным шнуром, а при забросе вода может попасть внутрь мультипликатора через зазор между шпулей и корпусом катушки. Особенно это касается мультипликаторов больших размеров. В результате внутри катушки образуется смесь масла и воды, что является причиной нестабильной работы. При забросе под действием центробежных сил эта смесь попадает на детали центробежного тормоза и снижает эффективность их работы. Многие затягивают механический тормоз, что, естественно, приводит к ухудшению работы катушки.

Для начала надо взять с собой на рыбалку чистую салфетку и деревянную палочку. Когда катушка начинает барахлить, нужно аккуратно снять ее с удилища и разобрать. Обмотав палочку салфеткой (хорошо бы смочить ее спиртом – он лучше обезжиривает металлические поверхности), протереть внутреннюю поверхность зеркала механического тормоза. Затем нужно удалить лишнюю смазку (рис. 17). Не забудьте также протереть и грузики центробежного тормоза. Эту операцию возможно придется повторить несколько раз, так как не всегда удается сразу убрать лишнюю смазку.



Рис. 17. Удаление лишней смазки с поверхности зеркала катушки

Еще раз подчеркну – палочка для протирания должна быть деревянной. Металлическая может оставить задиры на зеркале тормоза, а это уже серьезная проблема.

2. К нестабильной работе катушки приводит залипание или заедание одного или нескольких грузиков центробежного тормоза. Разберите катушку и посмотрите, свободно ли перемещаются грузики. Если же причина плохой работы катушки так и не обнаружена или вы не уверены в своих слесарных навыках, лучше все-таки обратиться в

специализированный центр по ремонту рыболовных снастей.

Кольца

На удилищах малоизвестных фирм чаще всего встречаются пропускные кольца:

- из фарфора (наиболее дешевые);
- из ситаллов (оксиды кремня и лития);
- из оксида алюминия и циркония (пригодны для применения плетенок);
- редко из карбида кремния SIC (кольца дорогие и на явно дешевые модели устанавливаются крайне редко)

О более дорогих материалах рассказывать не будем. Простейший пример: самые дешевые кольца из металлокерамики стоят в несколько раз дороже простенького удилища. А если на модели за 500–600 руб. установлены кольца, например, Hardloy фирмы Fuji, то это стопроцентная подделка.

Визуальный выбор спиннинга

На что надо обратить внимание при выборе спиннингового удилища?

Чтобы правильно выбрать спиннинг, рыболов должен знать, какую рыбу и на какие приманки он собирается ловить. В этом случае гораздо легче определиться с классом, типом, тестом, длиной, мощностью и строем нужного вам удилища. Затем перед рыболовом встает следующий вопрос: как правильно выбрать понравившуюся модель спиннинга из большой массы, казалось бы, одинаковых удилищ?

Поскольку в отношении качества сборки иногда существует заметный разброс параметров одной и той же модели данной партии удилищ, то требовательный рыболов должен уметь самостоятельно из нескольких вариантов изделия подобрать себе наиболее подходящий.

Выбор штекерного удилища я начинаю прежде всего с оценки качества изготовления колен хлыста или, как их еще называют, колен бланков – самой главной части всех удилищ. Одним из главных показателей некачественного удилища является разная толщина стенок хлыста. Это можно определить, слегка согнув хлыст и медленно вращая вокруг оси. Если при вращении ощущаются «проскоки», это означает, что на данном участке стенки хлыста имеют разную толщину. Естественно, чем меньше разностенность, тем он качественнее.

Толщину стенок спиннинга в зоне стыка колен можно определить, если посмотреть на торцы соединений хлыста. С тонкостенными удилищами надо обращаться очень осторожно – они весьма чувствительны к ударам и сжимающим нагрузкам.

Если хлыст покрыт прозрачным лаком, то можно рассмотреть поверхность углепластика. Поперечные волокна графита должны быть расположены строго прямолинейно. Винтовые смещения, узлы, бугорки недопустимы – они снижают прочность удилища в этих местах. Высококласные спиннинги с матовой непрозрачной поверхностью не требуют такой проверки, здесь качество гарантируется фирмой-производителем.

У качественных удилищ колена должны состыковываться плотно. Это значит, что верхнее колено не должно слишком легко сниматься, иначе вершинка будет слетать при забросе приманки. При встряхивании спиннинга постукивание стыка говорит о плохой его подгонке – такую «палку» лучше не брать.

Раскачивание и встряхивание удилища «вхолостую» позволяет также приблизительно оценить его жесткость и строй. Наиболее точно это можно сделать, если на спиннинг установить катушку с леской и применяемой приманкой. В идеале лучше всего испытать спиннинг, выйдя из магазина и сделав заброс на открытом месте.

Самый простой способ оценки вышеуказанных параметров – осторожно согнуть кончик удилища рукой, придерживая за тюльпан – так, чтобы видно было кривую изгиба, но

это для опытных рыболовов.

Далее внимательно осмотрите лаковое покрытие хлыста – на нем не должно быть царапин, вмятин, трещин, потертостей и других механических повреждений.

Проверьте размеры колен удилища. Комлевая часть должна быть длиннее верхней на 5–10 мм (это важно при транспортировке: более толстое и прочное комлевое колено сдержит случайный удар).

Незначительная кривизна хлыста, небольшое смещение пропускных колец, малозаметные наплывы лака на их обмотках, неровные декоративные обмотки и т.п. не повлияют существенно на снасть при вываживании рыбы, но, конечно, ухудшают внешний вид спиннинга.

Удерживая пальцами на весу комлевое колено рукояткой вниз и глядя сверху вдоль хлыста при медленном вращении его вокруг оси, можно уловить смещение посадки рукоятки и катушкодержателя.

При осмотре пропускных колец и тюльпана обратите особое внимание на качество рабочих поверхностей высокотвердых вставок (не пропустите трещину или скол), а также на лаковую поверхность обмоток колец и пространство под изгибом лапки, которое должно быть залито лаком.

Если есть возможность установить на приобретаемое удилище катушку с помощью которой вы ловите, то появляется возможность оценить сразу несколько параметров спиннинга:

- сбалансированность снасти в сборе и на весу;
- соосность катушкодержателя и входного кольца;
- надежность закрепления катушки в катушкодержателе;
- удобство удержания собранной снасти в руке.

Советую приходить в магазин со своим тубусом. Были случаи, когда приобретенное удилище по неосторожности ломалось прямо в дверях магазина или по дороге домой, после чего рыболову приходилось сразу обращаться в ремонт.

Самостоятельный ремонт спиннингового удилища

С тех пор, как в продаже появились легкие прочные углепластиковые трубчатые удилища с относительно тонкими стенками, у рыболовов, пользующихся такими снастями, вместе с очевидными преимуществами в ловле, появилась и проблема ремонта. Дело в том, что трубчатые конструкции более чувствительны к ударам, сжатиям, перегрузкам, чем монолитные и поэтому чаще ломаются. Это происходит, как правило, во время транспортировки удилищ, перегрузки при испытаниях и т.п.

Чаще всего приходится ремонтировать верхнюю часть удилища – она может сломаться даже от легкого удара по ветке дерева во время неосторожного заброса приманки.

Устранить эту поломку можно самостоятельно в домашних условиях. Но, конечно, предварительно нужно подготовить все необходимые материалы, инструменты, клеящий состав и лаки.

Многолетний опыт ремонта с применением внутренней углепластиковой вставки и наружной металлической трубки показывает, что у отремонтированных таким способом удилищ практически не ухудшаются их свойства и технические характеристики. К недостаткам можно отнести незначительное (на несколько граммов) увеличение веса и потерю товарного вида в месте слома (заметна наружная тонкостенная трубка, которую обычно закрашивают под цвет удилища). Зато отремонтированное удилище, как правило, без проблем дорабатывает свой расчетный срок эксплуатации. Даже если удилище не выдерживает большой перегрузки, то обычно оно ломается в другом месте. Некоторые удилища продолжают работать после двух и даже трех ремонтов.

Перед началом ремонта подберите подходящую для данного удилища трубчатую вставку, которая плотно входит внутрь сломанного колена. Для этого можно использовать

обломки графитовых трубок от других сломанных удилищ. Следует использовать такие трубки, толщина стенок которых не меньше, чем у ремонтируемого удилища, а длина вставки должна составлять не менее десяти посадочных диаметров.

Потом подготовьте наружную трубку, которая должна также плотно надеваться на место слома. Материалом для трубки служат титан, нержавеющая сталь, латунь, дюралюминий. Толщина стенок наружной трубки должна быть меньше толщины ремонтируемого колена приблизительно в полтора раза, а длина – около восьми посадочных диаметров. Перед сборкой необходимо тщательно подогнать, зачистить и обезжирить посадочные поверхности. Затем склеить двухкомпонентным водостойким эпоксидным клеем. После затвердевания клея наружную поверхность ремонтируемого участка нужно еще раз выровнять, зачистить и покрыть декоративным водостойким лаком по металлу.

Маленькие хитрости

Многие рыболовы не имея возможности приобретения нескольких одноплановых удилищ с близкими, но, тем не менее, отличающимися друг от друга тестовыми характеристиками, пытаются сделать спиннинг универсальным своими силами и проводят довольно сложную операцию по замене или надставлении вершинки. Обычно эту операцию на рыболовном сленге называют «прививкой» и выполняют с целью расширить диапазон или, как говорят, «тест» спиннинга в его нижнем пределе. Например, удилище с тестом 10–40 г. после «прививки» становится 5–40 г. Смысл «прививки» заключается в том, что у рыболова появляется возможность ловить крупную рыбу на более легкие приманки. После «прививки» для выравнивания колен удилища на нижнее колено устанавливается дополнительное трубчатое соединение заданной длины или надставляется пробковая часть ручки (обычно «грибок»). Выравнивание необходимо для хранения и транспортировки спиннинга.

Если операция по надставке вершинки спиннинга выполнена правильно, то на прочностные характеристики удилища она не влияет. Поэтому все зависит от того, кто, насколько качественно и из каких материалов выполнил «прививку».

Не рекомендую выполнять эту операцию самостоятельно без соответствующей подготовки. Если же у вас есть огромное желание попробовать свои силы – начните с лыжной палки: в случае неудачи это будет не так накладно.

Часть 2 Ловля в малых и средних реках, старицах и озерах

Общие рекомендации

Необходимо сразу оговориться, что рыбу крупнее 1,5 кг в малых реках поймать удастся крайне редко. Исключение составляет голавль, который способен достичь внушительных размеров в небольшой (ширина 5–7 м), но глубокой речке. Чаще всего рыболов остается доволен поимкой экземпляра от 400 г. до 800 г. А в некоторых случаях, во время отсутствия жора, он просто вынужден ловить только ту рыбу, которая интересуется его приманкой. Как правило, это очень средний окунь 100–300 г, или такие же по весу голавлики и подъязики, но большинство начинающих спиннингистов и такую рыбу ловят редко. А если что-то и удастся поймать, то только весной и в начале лета (май-июнь), и очень редко осенью (сентябрь-октябрь).

Экипировка и снаряжение

Если берега реки не заросшие, то вполне подойдет спиннинг длиной до 275 см. Более коротким спиннингом крайне проблематично подвести рыбу к крутому заросшему

кустарником берегу. Двухметровым удилищем очень непросто обогнуть корягу под берегом, провести приманку или подсеченную рыбу мимо тины и завести хищника точно в подсачек, да еще и без лишнего шума. При ловле с заросшего берега и в труднодоступных местах к урезу воды оптимальная длина удилища 200–220 мм.

Таблица 4 Выбор спиннинга и катушки

Сезон ловли	Спиннинг			Размер катушки	Приманки, г	Вес рыбы, г
	Длина, см	Тест	Строй			
Весна	270	5-21	быстрый	1500	6-8	1500
	270	5-25	быстрый	2000	6-8	2000
	270	5-25	быстрый	2500	6-8	2000
Лето	270	4-16	быстрый	1500	3-6	1500
	270	4-16	быстрый	2000	3-6	1500
	250	3-12	средний	1000	2-5	600
Осень	270	4-16	быстрый	1500	3-6	1500
	270	5-21	быстрый	2000	6-8	2000

Несмотря на то, что оптимальный тест на протяжении сезона ловли по открытой воде колеблется от 4 г. до 16 г, а вес приманок от 3 г. до 6 г, в середине лета рыболов вынужден переходить на спиннинг с тестом 3–12 и на приманки весом 1–3,5 г.

В большинстве случаев это будут вращающиеся блесны №№ 0, 1, 1+. А при неблагоприятных погодных условиях и во время цветения воды на блесны № 00. В этом случае вас выручат только спиннинги сверхлегкого класса (ultralight, иногда их называют форелевыми) с тестами 2–7 г. или 1–10 г. Заброс сверхлегких приманок удилищами с тестами 1–12, 2–12, 3–12, 3–14 г. в начальной стадии требует определенного навыка. Отвод приманки назад и посыл вперед производятся очень мягко, с небольшим ускорением. Это необходимо для того, чтобы правильно нагрузить вершинку. При невыполнении данного приема вершинка будет постоянно «залипать» или «проваливаться» – дальний заброс не получится. Естественно, на рыбалку можно отправляться, только тщательно отработав забросы сверхлегкими спиннингами на берегу.

Там, где ширина реки не превышает 10 м, забросы перед собой эффективны только из-за укрытия или применяя скрытый (маятниковый) заброс перед собой, почти без замаха (рис. 18). Но чаще всего выручают диагональные забросы, почти параллельные берегу.



Рис. 18. Скрытый заброс

Блесны, обладающие большим лобовым сопротивлением или, попросту, перекручивающие леску, закрепляются, как показано на рис. 19. Металлический поводок при столь деликатной ловле устанавливается только во время щучьего жора (середина мая, конец сентября).

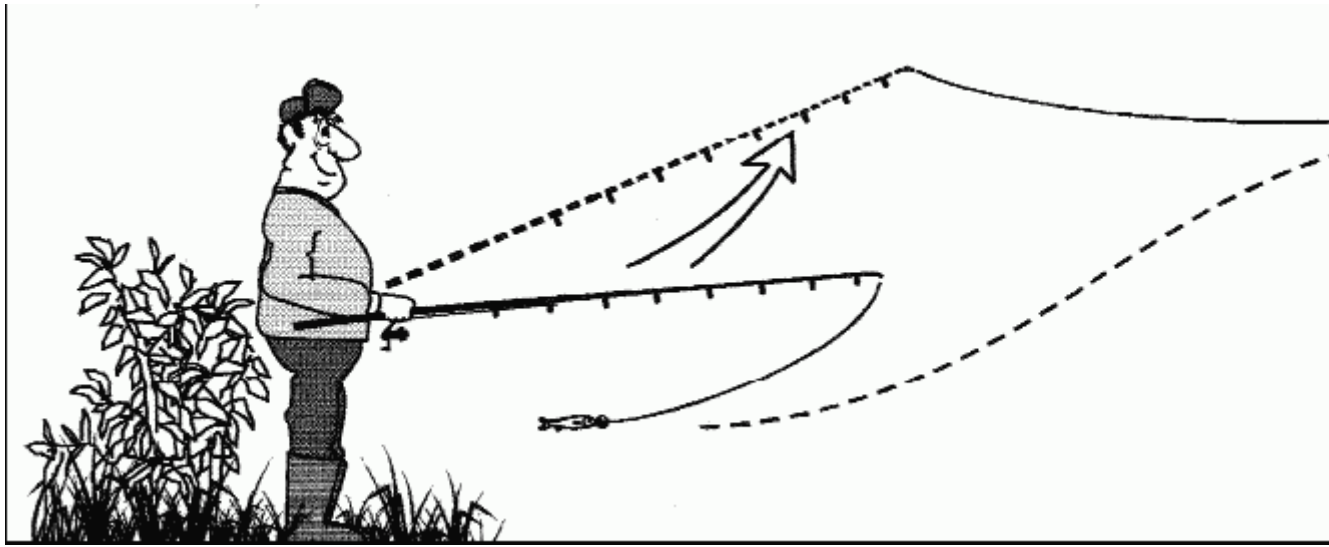

Рис. 19. Крепеж блесны с большим лобовым, сопротивлением, препятствующий перекручиванию лески: а) с помощью двух вертлюжков и застежки (вертлюжки отечественного производства); б) с помощью одного вертлюжка и застежки (фирменный вертлюжок).

При ловле спиннингом в небольших водоемах успех зависит от двух основных факторов: умения рыболова и качества приманки. Если же стоянка хищника обнаружена рядом с берегом или лодкой, необходимо выполнить точный боковой заброс. Короткий боковой заброс без размахивания над головой удилица не настораживает рыбу, обеспечивает к тому же почти бесшумное приземление приманки. Здесь очень важна точность заброса: в прогалину между камышами, под выступающий из воды камень, под нависшие над водой кусты. В таких укромных местах обычно маскируется щука. Забрасывать приманку просто так, рассчитывая только на случайность, вряд ли оправдано. Забросов будет бесконечно много, а результаты сомнительны. Обычно, спиннингист прежде всего оценивает обстановку, определяет, где предположительно может поджидать свою добычу хищница, а уж потом приступает к забросам, двигаясь против течения (рис. 20).

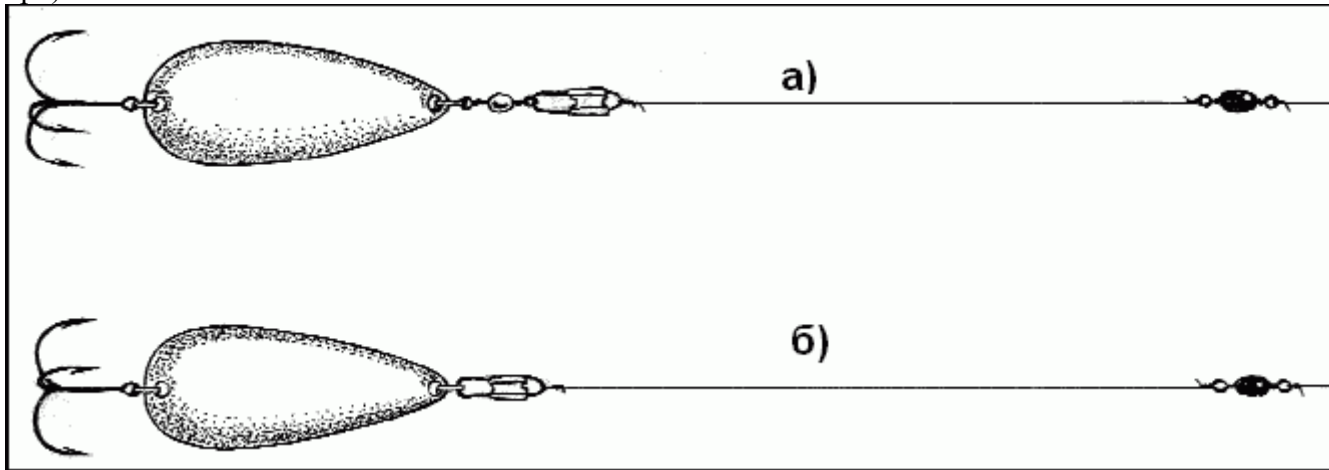

Рис. 20. Облавливание перспективных мест в малой речке

Попал куда надо – успех, где-то ошибся – и блесна повисла на ветках или застряла в камышах. И волей-неволей приходится жертвовать временем, а то и блесной.

Так что для спиннингиста точность заброса – наиважнейшее условие успеха. Определенное умение нужно и в проводке блесны. Она не должна идти слишком быстро. На мчащуюся ровным курсом блесну щука едва ли возьмет: очень это не похоже на движение живой рыбки. Присмотритесь откуда-нибудь с мостков к тому, как движутся в воде рыбешки: ни секунды на одном месте, но и ни одного метра равномерного прямолинейного движения. Воспроизвести движение живой рыбки, конечно, невозможно, но стремиться хоть в какой-то степени сделать проводку приманки похожей на эти движения просто необходимо

(рис. 21).

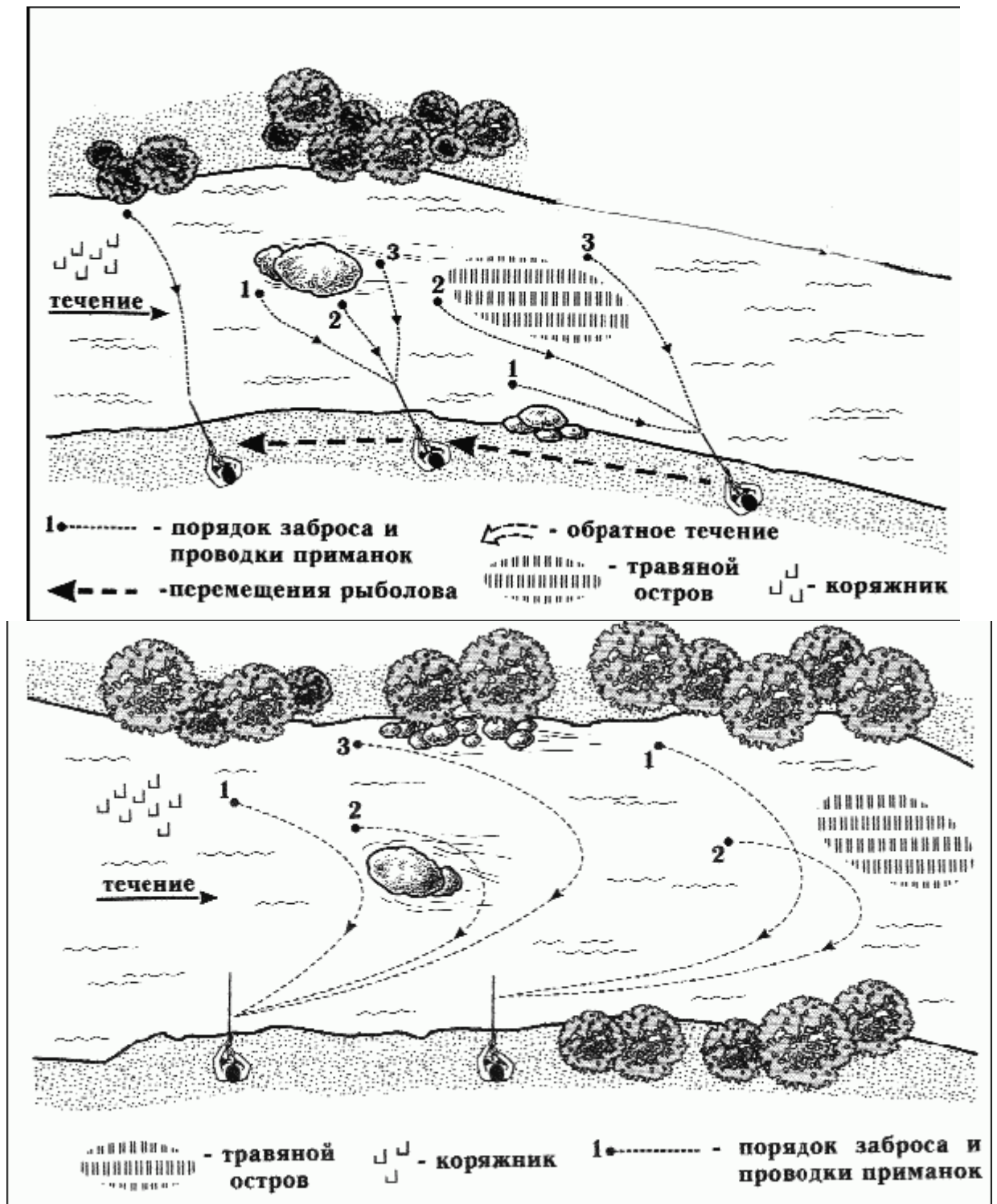

Рис. 21. Варианты перемещения приманки при проводке: а) снасточки; б) колеблющейся блесны.

Поиск судаковых стоянок в реках без эхолота

Существуют способы, может быть, не очень точные и быстрые, но зато проверенные временем и не одним поколением судачатников. Они не требуют материальных затрат, а затраты физические органично включаются в спортивный смысл ловли судака.

Первый из них – визуальный. Если вы находитесь на реке в безветренную погоду – внимательно посмотрите на водную гладь. Вы увидите, что течение далеко неодинаково по скорости и направлению. На возможное наличие на дне бровок, перепадов глубин, порогов и т.д. вам укажут буруны, создаваемые потоком. На наличие ям и приямков у береговой кромки – обратное течение. Границы участков с разными скоростями течения тоже довольно привлекательны для судака, ну и, конечно же, для нас.

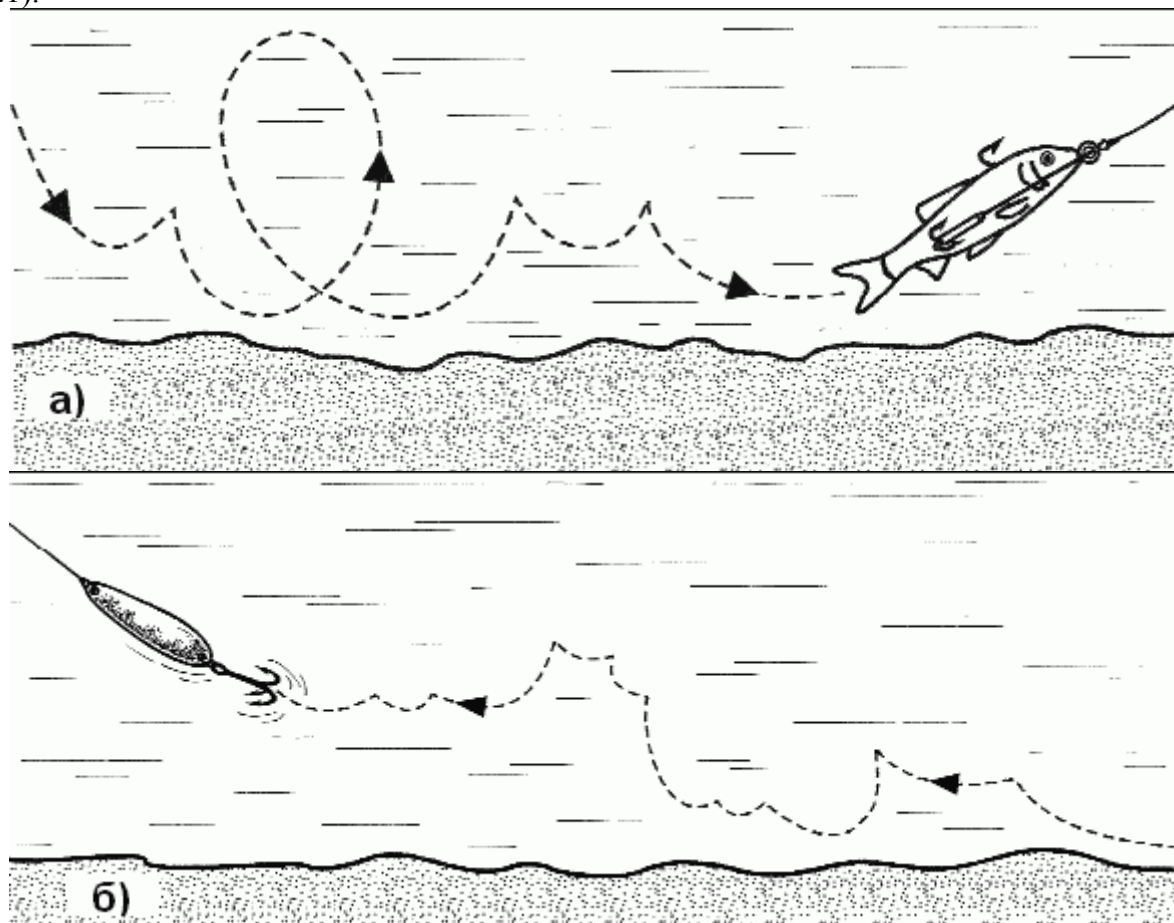
Глубокая подмоина под крутым отвесным берегом на повороте реки пусть тоже не останется без вашего внимания, особенно, когда у самой береговой кромки вы заметите всплески охотящегося хищника.

Если визуально таких мест вам найти не удалось, не огорчайтесь. Можно применить, так сказать, метод разведки боем. Он заключается в осуществлении пробных забросов спиннинговой приманки в предполагаемое место стоянки рыбы.

Этот способ требует значительных затрат времени, но позволяет быстро найти подходящее место для ловли, а также одновременно выявить в нем наличие рыбы. Некоторые спиннингисты проводят разведку нового места, заменив приманку грузом, очевидно, для того чтобы сэкономить на покупных «рыбках». Возможно, это вполне

оправдано. Неизведанное место всегда может оказаться ловушкой для приманки. Я этого не делаю, так как считаю более целесообразным проводить одновременно разведку рельефа дна и наличия рыбы в данном месте. А потери можно свести к минимуму, привязав «назацепляйку».

Методика разведки проста. Делаю заброс и, после падения приманки на воду, считаю до момента провисания лески (момент касания приманкой дна). Если принять скорость падения приманки, примерно, 50 см в секунду, то совсем несложно в уме вычислить и глубину. Но не глубина в метрах для нас важна (хотя это тоже не помешает), а ее разность на всем протяжении участка дна вдоль проводки, т.е. перепад глубин. Выполняя ступенчатую классическую проводку, необходимо замечать, сколько времени (или на какой счет) падает ваша приманка при паузах в подмотке. Например, после трех подмоток с периодом падения между ними на счет «два», приманка вдруг «провалилась» на четвертой и коснулась дна на счет «четыре» – значит, в этом месте резкий перепад глубин примерно 1 м. Это, скорее всего, бровка. И даже в этом случае нам не столь важно количественное выражение (в сантиметрах, метрах или «счетах») перепада глубин на бровке, сколько сам факт его присутствия. Если произошло наоборот и время падения приманки после очередной подмотки уменьшилось, значит, приманка преодолевает подъем. Где имеется перепад глубин – там и нужно искать судака. Несомненно, при наличии лодки возможности такой разведки расширяются.

Если разведка осуществляется с лодки, хорошие результаты дает также способ, который я называю ловлей в дрейфе и применяю для поиска новых мест уже много лет. Им можно пользоваться как на реке, так и на стоячей воде при наличии ветра. Он, кстати, очень эффективен не только при исследовании дна, но и для поиска стоянок рыбы уже в знакомых местах.

Лодку отдаете во власть течения или ветра с таким расчетом, чтобы она проплыла в намеченном вами месте. Делая заброс за забросом, необходимо замечать и «пеленговать» (т.е. брать в перекрестие ориентиров, находящихся на берегу) наиболее интересные для вас места. А там, где случилась поклевка, необходимо сразу же бросить якорь и приступить к более детальному обследованию на предмет наличия рыбы.

Самый быстрый и верный способ разведки – это приметить, где ловят леща местные рыболовы. Где лещ – там и судак. Это не мистика – просто места обитания этих рыб часто совпадают. Спиннингист лещатнику не конкурент (если, конечно, не попытаться одним забросом собрать в кучу все его донки), а скорее, помощник. Не исключено, что, выловив с прикормленного места одного-двух распугавших мирную рыбу хищников, вы тем самым послужите катализатором клева на донки.

Ступенчатая проводка в реках

Проводку я считаю наиболее важной из всех составляющих успешной ловли судака. Для овладения техникой лова, хотя этот вопрос на первый взгляд кажется совсем простым, я потратил не одну поездку на водоем.

При ступенчатой проводке в классическом варианте подмотка лески перемежается паузами или кивками удилица, замедляющими движение приманки. Таким образом, в процессе выделяются три элемента:

- подмотка лески, в результате которой приманка перемещается вдоль дна и, после паузы в подмотке, одновременно вверх;
- пауза в подмотке, при этом приманка падает под действием силы тяжести на дно по радиусу, равному длине лески;
- пауза или задержка подмотки, при которой приманка покоится на дне.

Забросы приманки можно производить под любым углом к направлению течения. При этом надо помнить, что при забросе вверх по течению подмотку необходимо осуществлять в более быстром темпе, чтобы приманка не волочилась по дну. Наиболее эффективные забросы – перпендикулярно течению и под любым углом вниз по нему.

После того, как вы сделали заброс, дужку лесоукладывателя катушки следует закрыть (обычно я это делаю рукой, чтобы не изнашивался механизм сброса катушки). Леска под тяжестью груза приманки натянется, и кончик спиннинга слегка согнется. В момент касания приманкой дна леска ослабнет, и кончик спиннинга слегка выпрямится. Это послужит вам сигналом к началу подмотки. Делаете несколько оборотов ручкой катушки и вновь ждете, когда кончик спиннинга просигнализирует, что приманка коснулась дна. Эту «игру» кончика спиннинга назовем «стандартной».

На первый взгляд – все абсолютно просто! Но за кажущейся простотой скрывается множество вопросов, ответить на которые придется вам. Я лишь помогу их задать и по возможности, исходя из своего опыта, дать на некоторые из них приблизительные ответы:

- с какой скоростью вести приманку?;
- на какое расстояние ее провести, т.е. какую сделать подмотку до паузы?;
- как долго должна опускаться приманка при паузах?;
- как долго должна покоиться приманка на дне до начала следующей подмотки?

Все эти факторы самым непосредственным образом влияют не только на количество поклевков, но и на их характер (эффективные они или пустые). Малейшее изменение какого-либо из них может коренным образом повлиять на стабильность поклевков, определить размеры и даже биологический вид (окунь, щука судак или голавль) рыбы, которую вы поймаете (рис. 22).

а)

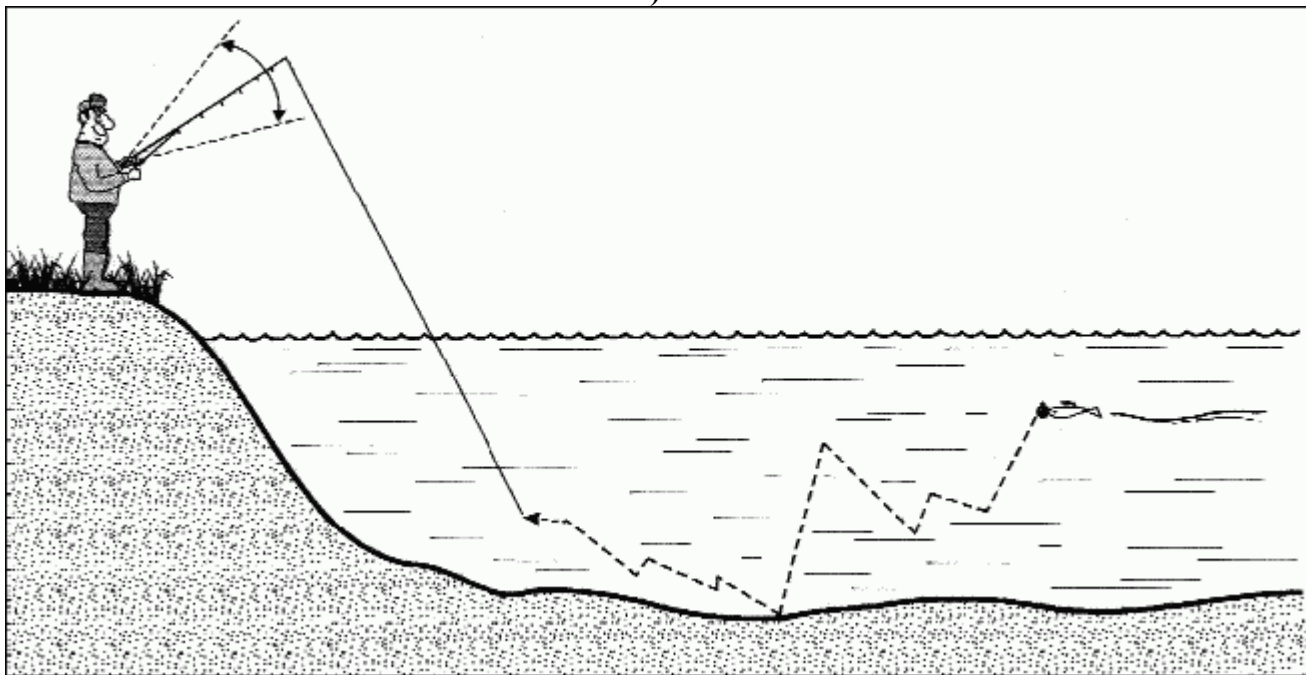

б)



Рис. 22. Проводка приманок на джиг-головке разных форм: а) планирующей (легкой) на голавля, язя, красноперку; б) со стандартной на щуку.

На все поставленные вопросы вам предстоит ответить самим по мере накопления опыта. Однозначных советов здесь дать просто невозможно, да и не имеет смысла. Каждый водоем имеет свои особенности, они в свою очередь формируют особенности «характера» рыбы. К каждому виду хищника также необходимо подобрать свои «слова», чтобы «уговорить» его не только обратить внимание на вашу приманку, но и заставить попробовать ее на зуб. Более подробно о технике проводки читайте в главах «Практика ловли», «О разновидностях ступенчатой проводки» части 4.

Поклевка

Поклевкой в 90 случаях из 100 следует считать любое отклонение поведения кончика спиннинга от стандартного. Большинство поклевков рыболов воспринимает визуально по кончику спиннинга, и воспринимаются они как: удары (резкий кивок кончика); подергивание (мелкая дрожь кончика) или резкое и преждевременное ослабление лески.

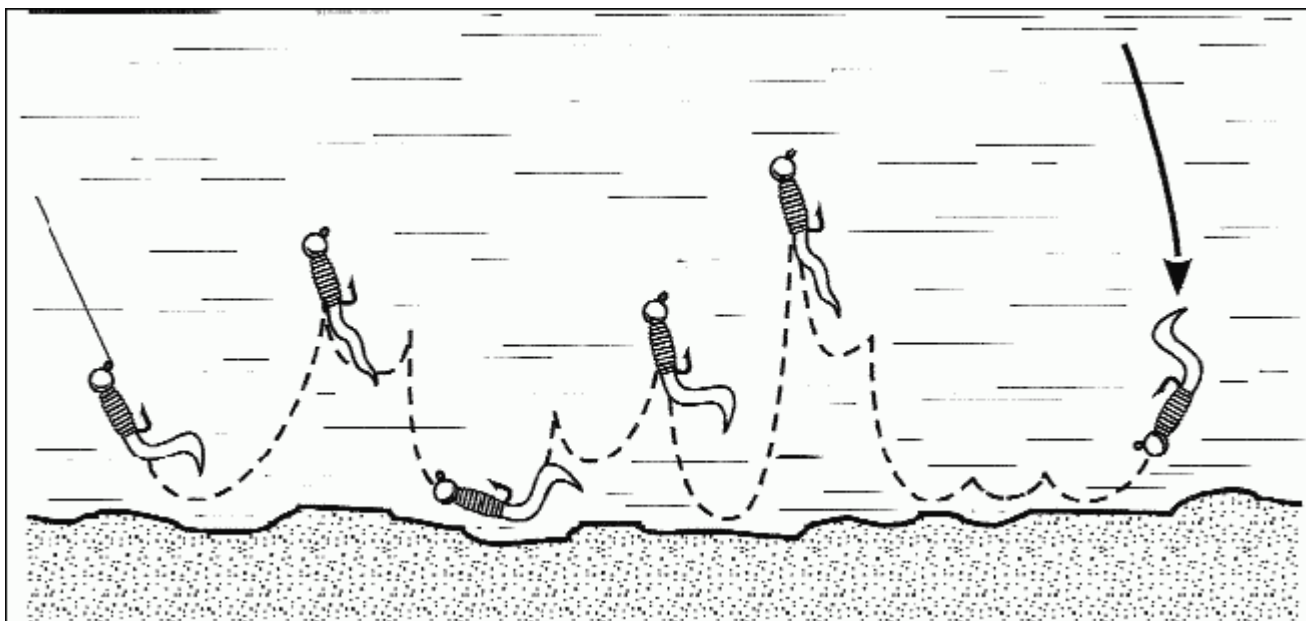
Удар происходит, когда хищник атакует приманку спереди, навстречу движению. Такие поклевки часто бывают «пустыми», т.е. неэффективными, потому что, схватив пастью груз приманки, а не саму «поролонку» и почувствовав неладное, судак просто от него избавляется, даже не зацепившись за крючок. Эффективной поклевка бывает только тогда, когда приманка полностью заглатывается в пасть.

Подергивание может быть в двух случаях: либо хищник, придавив челюстями приманку, пытается ее развернуть, чтобы было удобнее проглотить, либо наоборот, наколовшись на крючки, пытается от нее освободиться.

Поклевка как ослабление лески бывает, когда хищник атакует приманку вдогонку и захватывает ее с хвоста. Если вовремя не среагировать размашистой подсечкой, то поклевка будет пустой.

Зависание приманки может быть поклевкой, когда хищник, схватив приманку, по ряду причин не оказал никакого воздействия на леску и, соответственно, на спиннинг, но характерного выпрямления кончика спиннинга в ожидаемое время не последовало. Зависание может произойти, когда приманка действительно зацепилась за какое-либо донное препятствие (ветку, пень или глинистую бровку). По поведению кончика спиннинга эти два вида зависания почти не различимы. Однако подсекать необходимо в любом случае.

В 10 случаях из 100 бывает один вид поклевки, на который кончик спиннинга не реагирует совсем. Это происходит, когда приманка в состоянии покоя атакована на дне. При возобновлении подмотки ощущается лишь ее тяжесть на крючке. В этом случае также необходима подсечка, но уже в совокупности с подмоткой.

Вашим ответным действием на любое «нестандартное» поведение кончика спиннинга должно быть только одно – это мощная, резкая, выполненная кистевым движением руки подсечка. Затем должна последовать, без малейшего ослабления лески и в меру (чтобы не особенно нагружать спиннинг и леску) быстрая подмотка – т.е. вываживание.

Поклевки ощущаются так же, как и при ловле обычной ступенчатой проводкой, но несколько слабее. Это объясняется меньшим натяжением лески во время движения приманки по дну. «Пустые» поклевки могут быть вообще на грани восприятия, но зато удельное число поклевков на одну проводку гораздо выше (это подтверждают результаты сравнительных испытаний в одних и тех же местах данной проводки с обычной, но с грузами приманки 40–50 г). И если хвостик вашей приманки почему-то оказался нанизан на жало крючка, а при этом вы не ощутили ничего подозрительного, будьте уверены, поклевка состоялась, и либо вам необходимо быть более бдительными, либо ваш спиннинг недостаточно чувствителен. Эффективные поклевки все же ощущаются четко.

Как только вы получили сигнал о поклевке, – с силой удерживая пальцем шпулю, моментально сделайте мощную и размашистую (но не резкую!) подсечку. Почувствовав живую тяжесть на конце лески, средним пальцем нажмите на рукоятку катушки – «мульти» будет готов к борьбе с самым достойным соперником. Мощная подсечка нужна для того, чтобы пробить крючком заостренную пасть матерого судака, но если приманку схватила щука, то и для нее мощная подсечка не будет лишней. Размашистой подсечка должна быть, чтобы выбрать дугу лески, образованную вследствие сильного течения, несколько большей парусности толстой лески в воде и слабого натяжения лески при падении приманки. Резко-безрассудная подсечка может оказаться для легкого спиннинга или для лески последней, если приманкой заинтересуется сом или просто достаточно крупный экземпляр судака или щуки. Если все же подсечка оказалась резкой, то от «трагедии» вас спасет именно тот факт, что вы не поставили шпулю на тормоз в начале подсечки, и ваш большой палец при сильном сопротивлении выполнит функцию фрикционного тормоза.

Вываживание рыбы даже среднего размера против течения, создающего дополнительную нагрузку на снасть, – дело тяжелое, не терпит форсирования и суетливости, но ощущения при этом незабываемые! Я думаю, о методе «выкачивания» при вываживании крупных рыб знают все, и заострять на нем внимание не имеет смысла, однако стоит напомнить о его существовании.

Статистика поклевков

Поклевки судака и щуки случаются во всех трех фазах проводки: на подмотке, в падении и при покое. В моей рыболовной практике количество поклевков по фазам проводки распределяется примерно в таких пропорциях: на фазе подмотки 5%, на фазе падения приманки 80% и при покое 15%. Думаю, что и у других спиннингистов распределение будет примерно таким же. Если и будут отклонения, то, скорее всего, в пользу фазы подмотки; особенно это характерно при применении активных приманок.

Давайте разберемся, каким образом можно контролировать эти параметры, когда мы не можем видеть саму приманку.

Скорость движения приманки самым прямым образом связана с темпом подмотки. Значит, и ориентироваться необходимо по нему. Средний темп подмотки для поролоновой приманки должен составлять примерно один оборот ручки катушки за 1,5–2 с. Если применяется активная приманка, то наиболее приемлемый темп – это один оборот за 2–3 с. При слабой активности хищника положительный эффект может дать уменьшение скорости подмотки, но в некоторых случаях, наоборот, увеличение.

Расстояние, на которое перемещается приманка за один цикл (между двумя паузами в подмотке), удобно контролировать по количеству оборотов ручки. Для пассивных приманок можно порекомендовать не более двух-трех оборотов на цикл. При этом приманка переместится на 1,0–1,5 м. При использовании же твистеров или виброхвостов наиболее рациональным будет продлить однократную подмотку до трех-пяти оборотов на цикл, что соответствует 1,5–2,5 м.

Время падения приманки (паузу) лучше контролировать не в секундах, а в «счетах». Минимально-эффективное значение этого параметра – счет «два». Чем больше время падения, – тем чаще поклевки. При падении приманки раньше, чем на счет «два», резко уменьшается число поклевок, а приманка начинает волочиться по дну.

На вопрос, сколько времени должна покоиться приманка на дне (более краткий термин – «задержка»), однозначного ответа нет. Сколько рыболовов – столько и мнений. Кто-то считает, что можно задерживать от трех до пяти секунд. Лично я считаю, что задержка не должна превышать счета «два», и то на сравнительно чистом дне. Даже кратковременное волочение приманки по дну резко увеличивает число зацепов. Статистика ловли на течении показывает, что практически каждый зацеп чреват потерей приманки.

Практически все параметры проводки находятся во власти ваших рук. Вы можете, как угодно изменять все составляющие проводки: скорость, задержку и т.д., но повлиять на время падения приманки не всегда удастся обычной манипуляцией катушкой. Чисто механически увеличить паузу можно, лишь только продлив подмотку. Но этот прием не всегда бывает правильным, так как, удлиняя подмотку, мы уменьшаем количество падений приманки. А ведь они в проводке наиболее эффективны, и чем их больше, тем больше шансов на успех.

Но имеются и другие возможности влиять на время падения. Самый существенный фактор – это уменьшение веса груза приманки. Изменение веса груза на 3 г. дает изменение паузы примерно на один счет при прочих равных условиях. Форма груза влиять на паузу может, но настолько незначительно, что это не заслуживает внимания.

Сильное воздействие на длительность паузы оказывает толщина применяемой лески. Чем тоньше леска, тем меньшую парусность в воде она имеет. Следовательно, ее способность резать воду выше, а способность поднимать приманку ниже. Очевидно, что чем толще леска, тем выше поднимается приманка над дном и тем дольше она будет падать. Напрашивается логичный вопрос: почему же тогда не поставить толстую леску и легкий груз, и проблема была бы решена? Дело в том, что имеется еще один параметр, в некоторых случаях, возможно, даже в большей степени влияющий на исход рыбалки – дальность заброса приманки. Чем толще леска и меньше вес приманки, тем короче заброс, и наоборот.

Можно незначительно повлиять на крутизну изгиба лески и, следовательно, на высоту подъема приманки, подняв удище как можно выше над водой. Многие рыболовы используют этот прием в сочетании с длинным спиннингом, но только в безветренную погоду. При ветре леска изгибается так, что чувствительность приманки абсолютно теряется.

Возможность постоянного поиска модификаций проводки и различных вариантов оснастки – вот чем прекрасен спиннинг, вот в чем секрет его притягательности и популярности.

Приведу несколько примеров решения таких задач.

Быстрая подмотка иногда полезна. Однажды с товарищем выехали мы на Оку под Каширу. После длительных и безрезультатных поисков хоть какого-нибудь хищника Дмитрий наконец-то нашел стоянку судака и в течение 15–20 мин выдернул двух судачков весом около килограмма каждый и видел несколько пустых поклевок. Я подплыл к нему и закорился метрах в пятнадцати.

В течение следующего часа мы упражнялись в забросах и довольно часто в подсечках, реагируя на пустые поклевки. Когда мне это занятие надоело, я начал искать пути выхода из ситуации. Менял приманки, экспериментировав с цветовой раскраской, затем с размером приманок – не помогло. То ли интуитивно, то ли ради эксперимента (сейчас уже точно не

помню) попробовал ускорить подмотку до максимально возможной. Результат оказался поразительным. Через 20–30 мин счет по выловленным «хвостам» уже был 6:3 в мою пользу. Правда, уже на берегу я заметил, что судак на моем кукане был размером помельче.

Очевидно, более резкие движения приманки и спровоцировали судака на хватку.

Необходимый минимум для ловли ступенчатой проводкой с лодки

Способ ловли на течении «ступенькой на снос» не так уж и сложен, как может показаться, и при определенных навыках может с успехом применяться всеми, кто имеет в своем арсенале следующее снаряжение:

1. Лодку – можно деревянную, но лучше надувную (она более легкая, более маневренная и не требует очень тяжелых грузов для удержания ее на сильном течении).

2. Соответствующий условиям ловли и водоизмещению вашего плавсредства якорь или груз.

3. Катушку – мультипликаторная удобнее, но можно любую инерционную с прочной леской, лучше с относительно толстой (0,24–0,28 мм) «плетенкой». Безынерционной катушкой пользоваться совершенно неудобно.

4. Чувствительный, тестом 5–20 (но не более чем 10–30), но надежный спиннинг. Длина любая. Необязательно иметь спиннинг, приспособленный для работы с «мультом».

5. Грузы для поролоновых приманок весом 15–45 г, в зависимости от глубины и скорости течения на выбранном вами участке, а также от толщины применяемой лески и размера приманки.

6. Большой подсак или багорик (последний не для лодки).

7. Набор поролоновых приманок среднего (7–10 см) и крупного (12–16 см) размеров или десяток – полтора твистеров или виброхвостов, оснащенных крупными одинарными или двойными крючками, если размер вашего кошелька позволяет вам оставить их на дне за одну рыбалку.

О якорении

Вначале необходимо несколькими забросами приманки с берега найти ближайшую бровку. Опускать якорь (груз) необходимо с таким расчетом, чтобы он лег в нижнюю точку свала, иначе в скором времени лодку сорвет с места течением. Я не рекомендую более трех-четырёх проводок с одного места. Если поклевки нет, это не значит, что рыбе не нравится ваша приманка или у нее не настал обеденный перерыв; скорее всего, в этой полосе нет рыбы.

Необходимо, не теряя времени, сместиться на десяток метров дальше от берега. Аксиому «хищника надо искать» еще никто не сумел опровергнуть, и она имеет силу при любых условиях ловли. И в то же время настоятельно рекомендую помнить, что вы приехали ловить крупную рыбу, а она, как известно, не собирается в большие косяки, не терпит соседства других особей, весьма разборчива в приманках и, естественно, клюет значительно реже, чем «карандаши» или «напильники» (как вам угодно). Поэтому, решать должны только вы: набраться терпения, имея уверенность в успехе, и ловить дальше или поменять приманку, а может быть, место.

Преподнесение приманки капризной щуке

Щука для спиннингиста – объект охоты номер один. Для нее в разной степени подходят почти все существующие типы и конструкции удилица с различными характеристиками строя и с возможностью заброса приманок весом от 2 до 150 г. и катушками различных модификаций. Верхний предел теста может быть и больше, но все зависит от того, где, на

что и какую по весу рыбу вы собираетесь ловить. Выбор спиннинга и его оснащения зависит от веса приманки, приемов ловли и предполагаемых размеров хищника. Каждый спиннинг предназначен для заброса и игры конкретных приманок и для выполнения своих специфических приемов ловли. И естественно – чем мощнее удилище, тем больше и выносливее катушка и толще леска. Сколько спиннингов должно быть у рыбака-универсала, решать только ему. Как правило, большинство охотников за щуками четко определились – где, как и на какие приманки им больше нравится ловить любимую рыбу. Как правило, начинающие рыбаки отдают предпочтение спиннингу одного класса и шлифуют свое мастерство, используя один конкретный тип приманок.

Бывалым рыбакам давно известно, что в большинстве водоемах положительный эффект приносит проводка приманки с отмели на глубину. Именно на выходе из ямы щука всегда поджидает свою жертву. Все лето приносит успех проводка блесны вдоль береговой растительности. Если рыбак долгое время не может добиться поклевки, ведя блесну в разных слоях воды, то к хорошему результату сразу после заброса приводит касание блесной дна с последующей ее медленной проводкой в придонных слоях воды.

Даже в течение одного летнего месяца щука проявляет интерес к разной проводке блесен. В одном случае она реагирует на равномерную, с небольшими ускорениями, достаточно плавную проводку вращающихся блесен. В других случаях ее интересует, когда блесна движется прерывисто, рыскает в воде, почти задевая дно.

В начале лета утренний клев щуки состоит из двух частей: в предрассветные часы и, как правило, с 8.30 до 10.30. Вечерний клев начинается часов с 18.00–18.30 и заканчивается еще до наступления полной темноты.

Активизация клева в средней полосе России наступает в пасмурные дни при южном и юго-западном ветре.

При ловле спиннингом успех зависит от двух основных факторов: умения рыбака и качества приманки. Что касается умения забрасывать спиннингом приманку достаточно далеко, достаточно точно и не путая при этом жилку – это дело техники, и достигается оно тренировками и опытом. Дальние забросы нужны при ловле с берега, когда рыба стоит далеко от спиннингиста. Если же стоянка хищника обнаружена рядом с берегом или с лодкой, необходимо выполнить точный боковой заброс. Короткий маятниковый заброс без размахивания над головой удилища нестораживает рыбу, обеспечивает к тому же почти бесшумное приземление приманки. Здесь очень важна точность заброса: в прогалину между камышами, под выступающий из воды камень, под нависшие над водой кусты. В таких укромных местах обычно маскируется щука. Забрасывать приманку просто так, рассчитывая только на случайность, вряд ли оправдано. Забросов будет бесконечно много, а результаты сомнительны. Обычно спиннингист, прежде всего, оценивает обстановку, определяет примерно, где предположительно может поджидать свою добычу хищник, а уж потом приступает к забросам (рис. 23). Попал куда надо – успех, где-то ошибся – и блесна повисла на ветках или застряла в камышах. И волей-неволей приходится жертвовать временем, а то и блесной.



Рис. 23. Облавливание щучьих стоянок в реках

Так что для спиннингиста точность заброса – наиважнейшее условие успеха. Определенное умение нужно и в проводке блесны. Она не должна идти слишком быстро. На мчащуюся ровным курсом блесну щука едва ли возьмет: очень это непохоже на движение живой рыбки. Присмотритесь, откуда-нибудь с мостков к тому, как движутся в воде рыбешки: ни секунды на одном месте, но и ни одного метра равномерного прямолинейного движения. Воспроизвести движение живой рыбки, конечно, невозможно, но стремиться хоть в какой-то степени сделать проводку блесны, похожей на эти движения, просто необходимо.

Щука – любопытна, прожорлива, а иногда и безрассудна. При благоприятных условиях (нормальный кислородный режим и некоторая стабильность в погодных условиях) клев ее предсказуем, а поведение в отдельных случаях можно назвать вызывающим. Именно в такие моменты откусываются поплавки, донные грузила, атакуются кураны, реже якоря лодок.

Все необычное, что происходит в непосредственной близости от хищника (радиус 3–5 метров), вызывает у него живейший интерес. Крупная щука явно чувствует себя хозяйкой положения, вспугнуть ее с бровки редко удастся даже сильноначинающим рыболовам. Голодную глубинную щуку привлекает любая возня на поверхности воды вблизи места ее нахождения. Даже шум мотора на малых оборотах, всплески весел и звяканье уключин, вызывают у хищника живой интерес. Но кратковременный жор щуки сменяется длительным бесклевьем, во время которого она становится привередливой и капризной в выборе приманок, а порой и вовсе отказывается принимать пищу. И лишь правильно подобранная приманка и нестандартная проводка, включающая в себя элемент импровизации способны вывести из полусонного состояния практически любую сытую рыбу. Равнодушной щука остается только к равномерной, бесхитростной скоростной проводке без пауз, особенно против течения. Зубастая – единственная рыба наших вод, подталкивающая спиннингиста к постоянной импровизации проводки приманок.

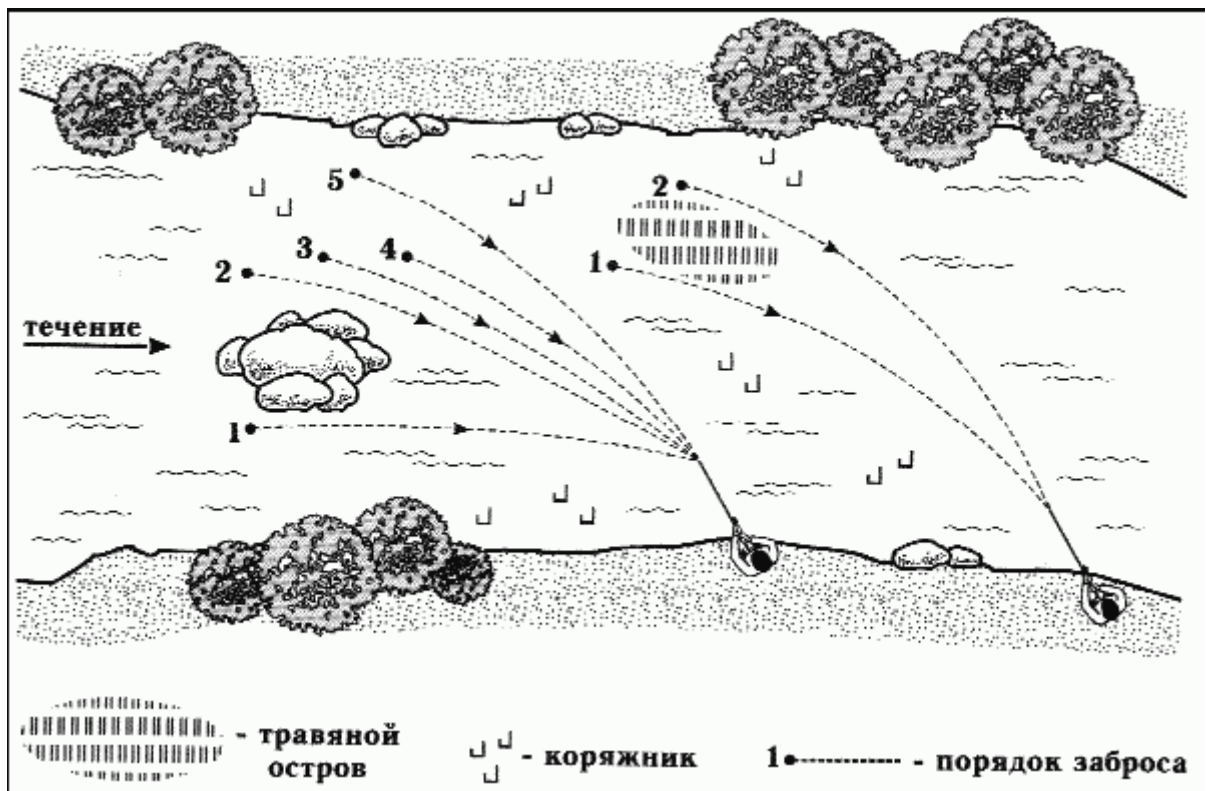
Кто-то может задать вопрос: «Зачем это надо, если щука в отдельные моменты берет почти на все типы приманок при номинально соответствующей проводке?» Да, что-то поймать удастся, но, как правило это что-то, всегда носит оттенок случайности, и его редко можно назвать солидным уловом. Вроде спиннингист и сам удивлен, что на такую-то

приманку у него вдруг клюнуло. Стабильно ловят лишь те, кто почувствовал блесну, узнал ее возможности на том или ином водоеме в разное время года, суток и при различных погодных условиях.

Пауза, ускорение, замедление или подергивание приманки, а также перевод ее на другой уровень проводки относят к специфике ловли на данном водоеме (рис. 24).



Рис. 24. Положение удилища при проводке вращающейся блесны: а) при касании воды (начальная фаза проводки); б) конечная фаза проводки.

О тонкостях ловли на различные приманки стоит остановиться более подробно. При ловле на вращающиеся блесны скорость проводки всегда выходит на первое место. Как правило, это величина постоянная, зависящая от конкретных особенностей приманки (формы, угла отклонения лепестка, веса, лобового сопротивления) и активности хищной рыбы в момент ловли.

Опытный спиннингист четко представляет план своих действий в случаях, когда рыба клюет плохо или вообще не клюет.

Вращающиеся блесны

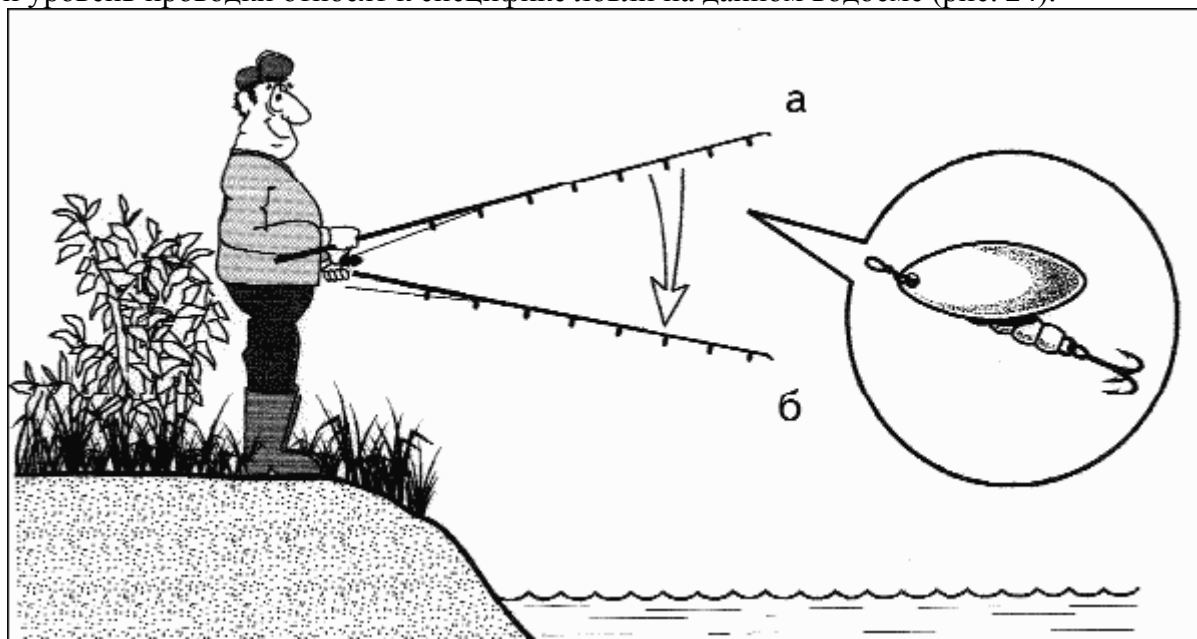
Последовательность выполнения приемов:

– Рыболов осуществляет равномерную проводку приманки, подбирая интересующую хищника скорость вращения лепестка (чем меньше активен хищник, тем медленнее проводка приманки). При вялом клеве проводка осуществляется на грани срыва вращения лепестка (чаще всего при ловле щуки поздней осенью – октябрь-ноябрь).

– Если щуку не устраивает монотонная проводка вращающейся блесны в одной плоскости, рыболов начинает вести ее с периодическими ускорениями, особенно, при подводе к берегу или при прохождении перспективных мест – стоянок рыбы: заросли травы, поваленное дерево, крутой берег и т.д.

– Когда и этот прием оставляет капризную щуку равнодушной, спиннингист начинает манипулировать удилищем. Блесну проводят по замысловатой, но повторяющейся «траектории».

– Изменение угла наклона спиннинга (подергивания приманки не должны нарушать скоростной режим ведения блесны и приводить к сбою во вращении лепестка). Вариант привязывания вращающейся блесны показан на рис. 25.



Рис. 25. Варианты привязывания блесен: а) вращающейся; б) колеблющейся.

– При ловле на вращающиеся блесны резкие подергивания блесны оправданы только на течении (приманка играет и без подмотки лески). В замкнутых водоемах этот прием осуществляется крайне редко и является своего рода частным случаем (нет правила без исключений).

Колеблющиеся блесны

Последовательность выполнения приемов: У «колебалок» оптимальная скорость проводки (у всех разная) зависит от лобового сопротивления (радиуса выпуклости), веса приманки и расположения центра тяжести. Проводка блесны, скорость которой зависит от перечисленных факторов, периодически сочетается с паузами, во время которых блесна планирует в свободном падении, имитируя обессилившую, падающую на дно или сносимую течением рыбку. Чем дольше блесна находится в свободном «полете», тем больший интерес она вызывает у щуки. Блесна должна опускаться в глубину, резко не «пикируя» в сторону дна и тем более не попадая в «штопор». Рекордсменами по планированию и привлечению щук в стоячей воде являются вытянутые в длину «колебалки» (короткие и широкие «ложки» для этой цели не годятся). Особенно хорошо зарекомендовали себя блесны скандинавских и американских фирм, которые специально созданы для ловли щук на паузе. На течении ценятся блесны постоянно плавно перемещающиеся в придонных слоях (кувыркающиеся и скачущие по дну приманки для этой цели не годятся) и периодически касающиеся грунта. Несомненный лидер на течении блесны «Ciclops» фирмы Mepps, «Hopper» фирмы Bill Dence, «Silver Creek», фирмы DaiWa, которые являются универсальными, так как пригодны для ловли методом отвесного блеснения со льда и по открытой воде, а также самодельные «колебалки» со смещенным центром тяжести (рис. 26).

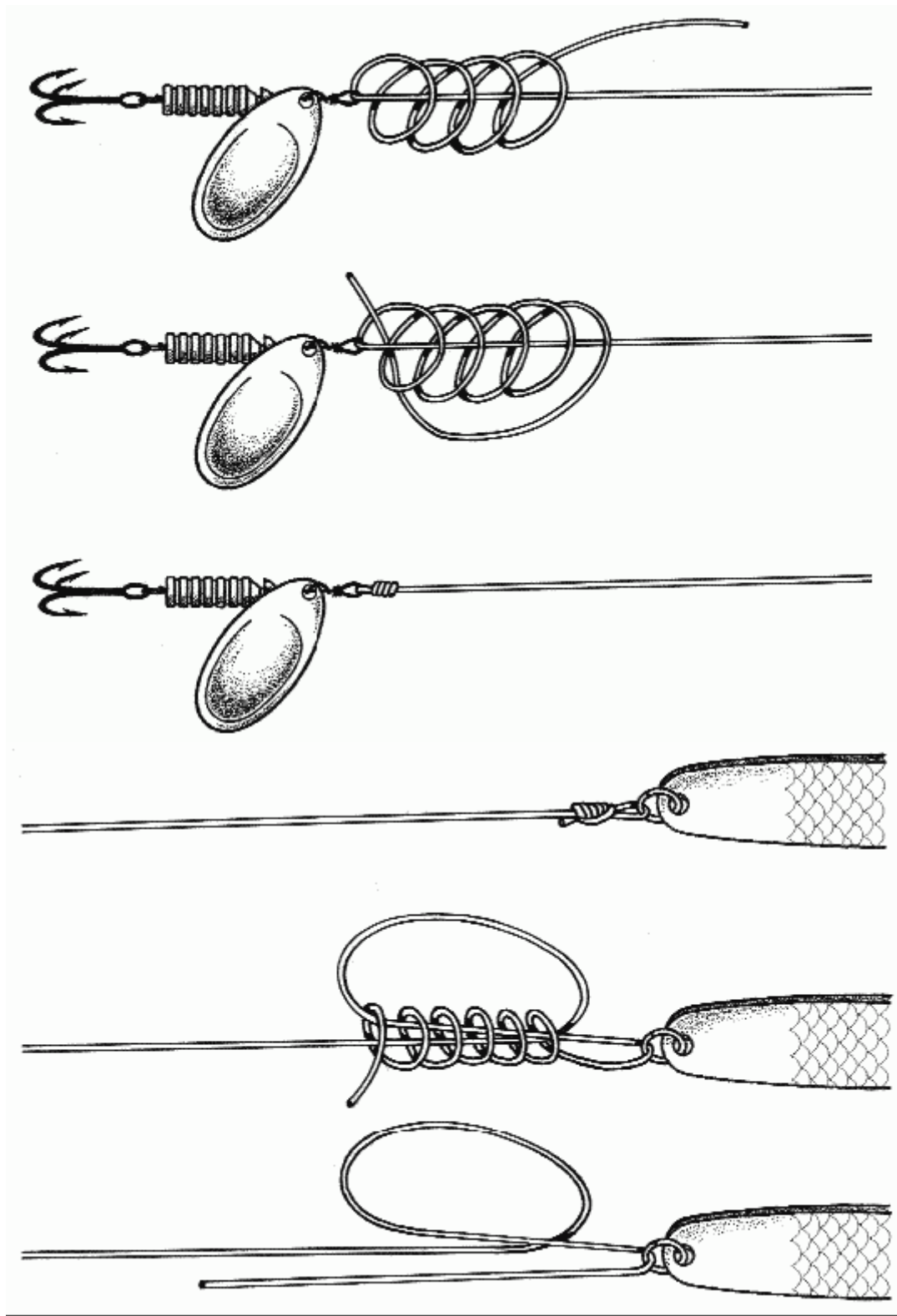

Рис. 26. Самодельная «колебалка» со смещенным центром тяжести

При ловле на относительно твердом и малозахлабленном грунте временами допускается опускать блесну на дно и лишь после некоторой паузы продолжать подмотку лески. Для абсолютного большинства колеблющихся и вращающихся блесен поддегивание спиннингом в начальной фазе проводки необходимо (рис. 27).

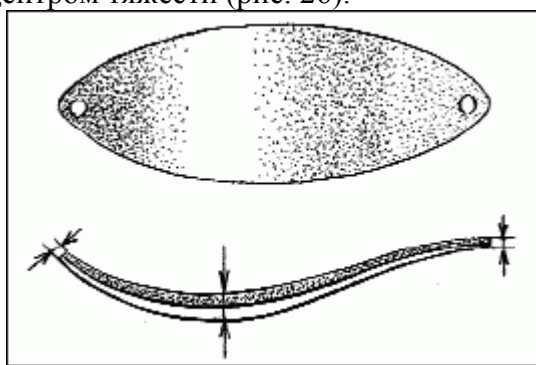

Рис. 27. Поддергивание спиннингом при проводке колеблющейся блесны: а) в начальной фазе; б) в заключительной.

Воблеры

Последовательность выполнения приемов: При проводке слабозаглубляющихся воблеров типа Original фирмы Rapala следует подобрать такую скорость, при которой приманка имитирует большую рыбку. Воблер играет только в силу заложенных в его конструкцию параметров. Ускорение или замедление темпа допустимы, но при слишком резких рывках воблер перестает двигаться естественно и начинает наклоняться в одну из сторон, следовательно, теряет свою привлекательность для хищников. Длительное прекращение подмотки слабозаглубляющихся воблеров допускается лишь на быстром течении, чаще при прохождении перекаатов. У слабозаглубляющихся воблеров нельзя постоянно менять горизонт или уровень проводки (так слабые или больные рыбки не перемещаются никогда). Заглублять или поднимать приманку можно только после прохождения воблера в одной плоскости не менее 1–1,5 метров.

При вялом клеве щука в большей степени реагирует на размашистую игру приманки в горизонтальной плоскости нежели в вертикальной. В случае если ловля ведется на слабозаглубляющийся воблер с глубиной погружения до двух метров, дополнительные движения спиннинга в горизонтальной плоскости необходимы (рис. 28). По-другому заставить играть, а точнее вилять, воблер в горизонтальной плоскости практически невозможно. Приманками с глубиной погружения до 2,5 метров, имитирующими более солидных рыбок, допустим поиск хищника с резким перемещением воблера на разных глубинах.

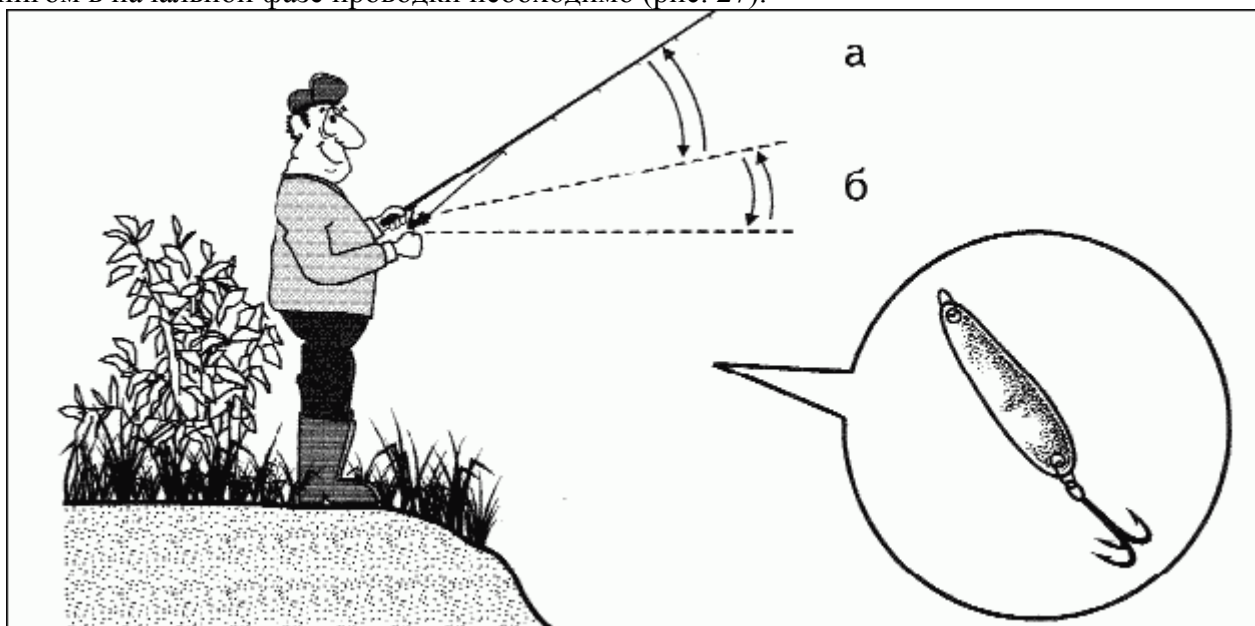

Рис. 28. Движения спиннингом в горизонтальной и вертикальной плоскости с целью активизации клева хищника

Спиннеры

При проводке вращающихся или колеблющихся приманок с большим лобовым сопротивлением сердечники блесен или каркасы спиннеров (спиннер-бейт, базз-бейт) не должны сильно вибрировать. В результате вибрации происходит сбой во вращении лепестка, и хищник на них не реагирует. Подобные приманки изначально не рассчитаны на скоростную проводку. Спиннеры такого рода больше подходят для ловли разного вида окуней, обитающих в США.

Ловля жереха

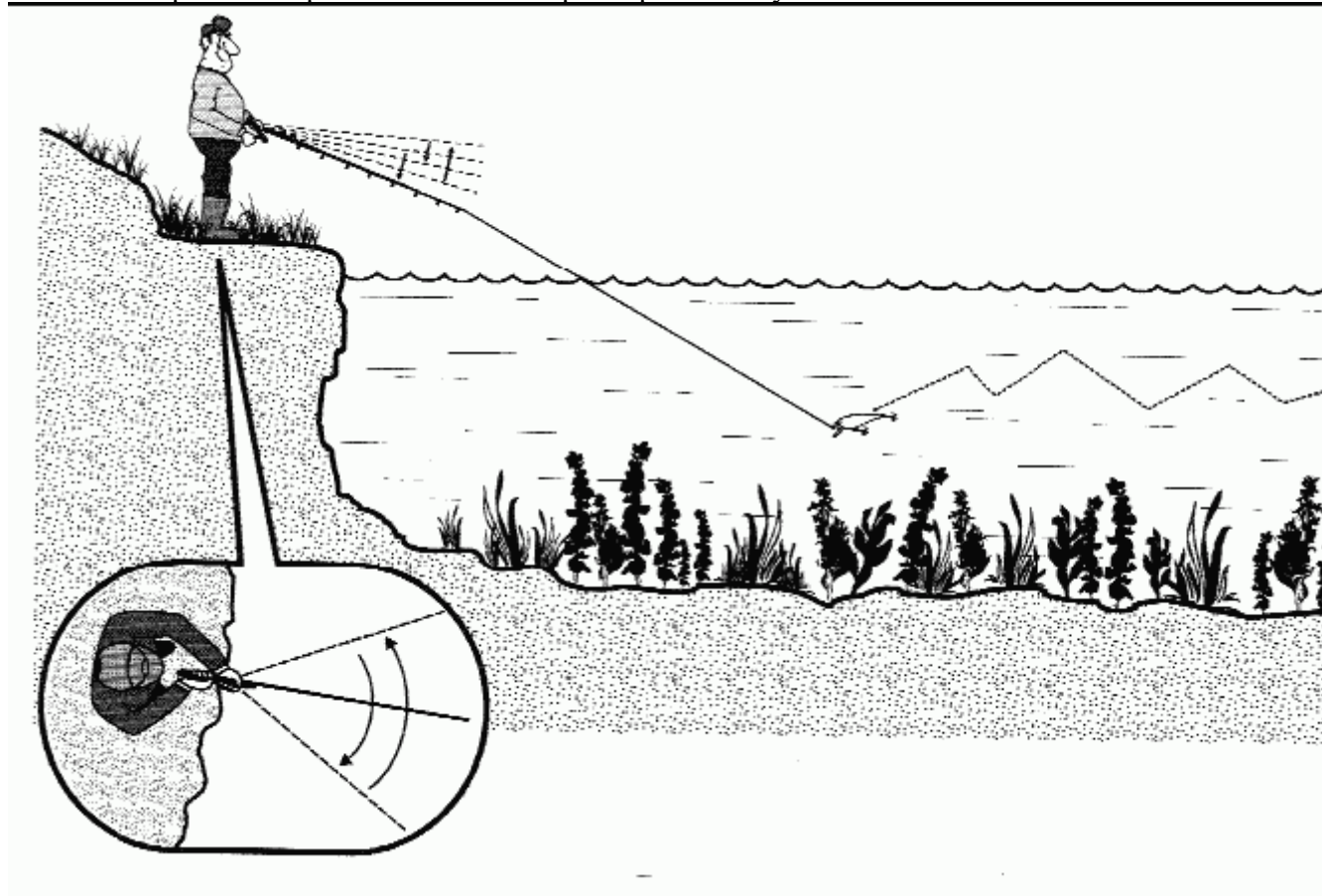
Чаще всего жерех встречается в малых реках, местах, подпертых плотинами, но лучше всего выбирать верхние участки мини-водохранилищ, где течение более просматривается. Здесь «бой» жереха может полностью отсутствовать, но ловить его на воблер можно очень даже исправно.

В небольших реках средней полосы жереха не так много, а вот в протоках и ериках южных рек он чаще встречается и не так привередлив. В протоках жерех держится вдоль берега у самой границы камней, в отличие от малых рек средней полосы, где он чаще находится на середине.

На средних реках очень часто воблером ловят на переходе течения в яму, на расширении русла. Обычно такие переходы можно наблюдать за плотинами или сезонными временными понтонными сооружениями. Воблер необходимо послать за границу течений и выводить на яму. После выхода на яму воблер подтягивают равномерно.

При ловле накоротке с берега воблер забрасывают вперед на ход жереху и подтягивают равномерно, конечно, используя приемы ловли из-за укрытия на одиночного жереха и ловли на всплеск, особенно утром и вечером.

Ловля на воблер в малых и средних реках отличается от дорожения воблером на больших реках более точной подачей его в характерные места стоянок жереха (особенно у обрывистых берегов с нависшими деревьями и т.д.) и более длительным временем облова места.

На подобных местах при незнании водоема рыболов просто делает наиболее дальний заброс (с учетом маскировки), примерно под углом 90° и ведет уступами воблер на дальних проплывах по отношению к берегу, а в конце проводки медленно подтягивает его с остановками, создавая иллюзию ослабленной рыбки, преодолевающей течение реки (рис. 29).



Рис. 29. Приемы облавливания перспективных мест – стоянок жереха

После уточнения мест-стоянок шереспера лучше выбрать более правильную тактику. Первым забросом средней дальности облавливают на сносе более близко расположенную стоянку рыбы по уже описанной схеме, вторым (дальним забросом) облавливают места стоянок средней дальности от рыболова, а третьим и (если нужно) четвертым облавливают дальние места стоянки, сплавляя воблер даже за пределы видимости (рис. 30).

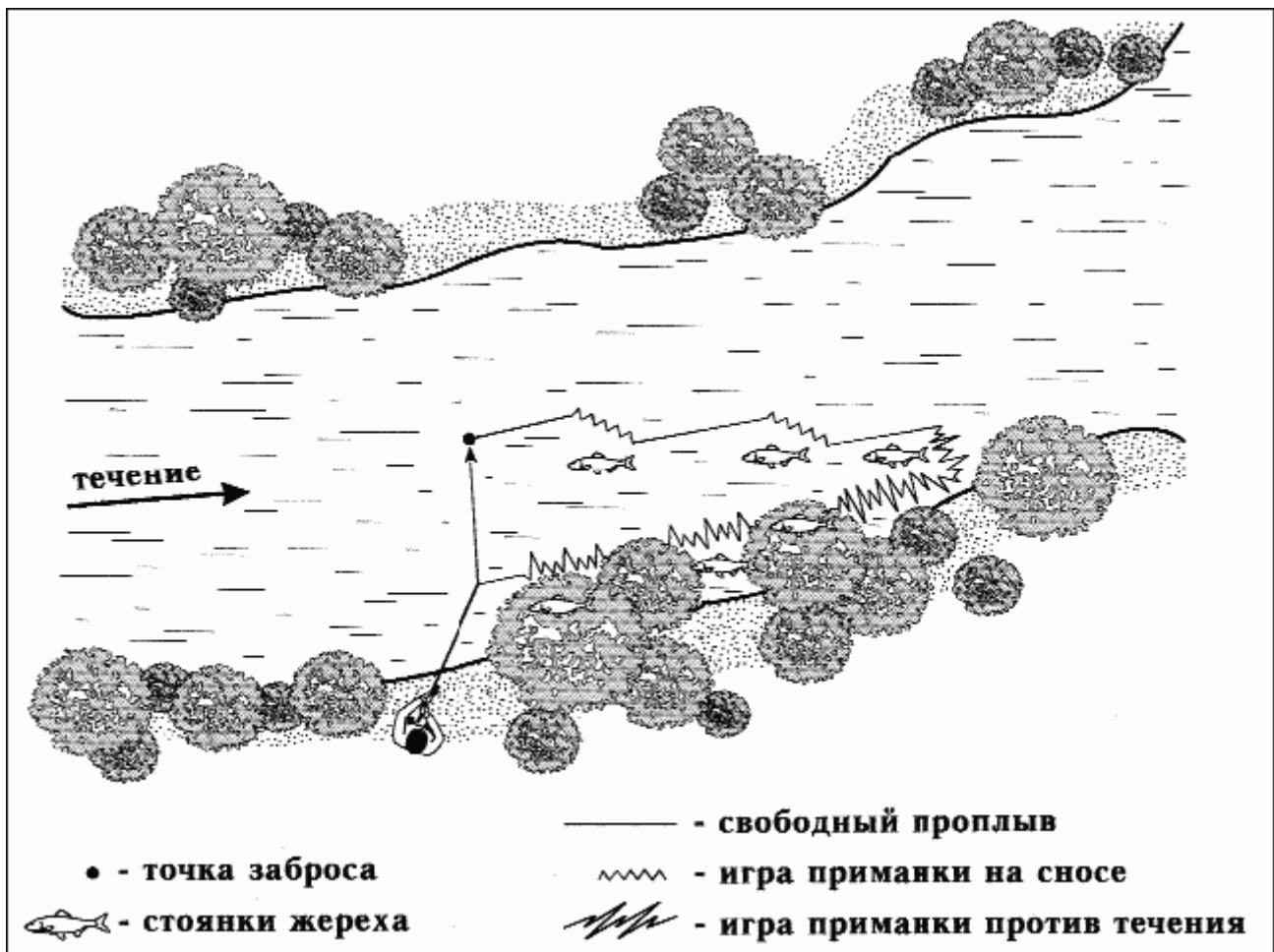

Рис. 30. Приемы облавливания жереховых стоянок с дальним отпуском приманки

Важно помнить, что равномерное ведение приманки против течения больше настораживает жереха, чем вызывает интерес и хватку.

Поклевка

При ловле жереха спиннингом рыболов встречается с различными формами проявления поклевки. Зачастую проводка приманки не дает результата, хотя жерех сопровождает ее на длительном пути или же намеренно промахивается.

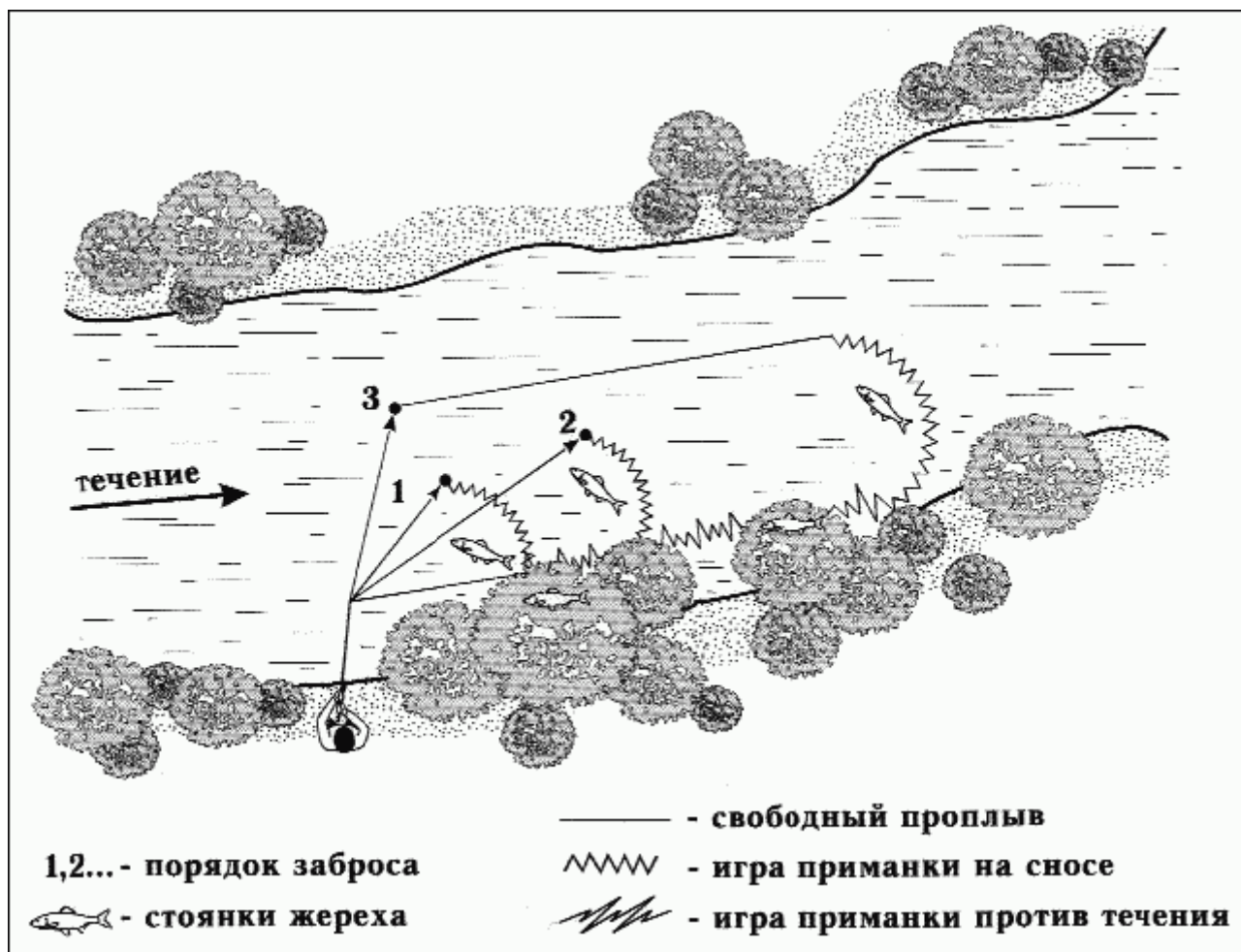
Подобные промахи мимо приманки встречаются очень часто и в среднем за рыбалку составляют около половины открытых (у поверхности) и закрытых (в толще воды) бросков рыбы. На поверхности эти промахи видны, а в толще воды о них можно судить лишь по стуку по приманке, и свидетельствуют они лишь об одном – о чрезвычайной осторожности жереха.

Жерех, как многие другие хищники, может атаковать приманку с различных сторон, но чаще это происходит с хвоста. Он догоняет приманку и захватывает ее широко раскрытым ртом, после чего сразу же изменяет направление движения, поворачивая в сторону или назад. Поэтому рыболов ощущает весьма резкую хватку, а на встречных курсах (рыбы и приманки) она воспринимается очень мощной. Крупный жерех, взявший на встречном курсе, обычно выбивает из рук ручку катушки или целиком спиннинг.

Рыболов, застигнутый врасплох, обычно не может просечь рыбу в данной ситуации, а при подобных типах поклевки (жерех догоняет приманку или же атакует ее на встречном курсе) значение своевременной подсечки невелико: рыба засекается сама, либо перед подсечкой она уже бросила приманку и находится вне досягаемости.

Иначе нужно действовать рыболову, когда жерех захватывает приманку поперек. Подобное поведение он демонстрирует изредка у поверхности воды, но чаще при поклевках у дна, когда скорость проводки приманки незначительна (по сравнению с бороздящей проводкой), и поэтому рассчитывать на самоподсечку рыбы не приходится, да и передача поклевки здесь совсем другая. В отличие от резкой приповерхностной поклевки, в глубине жерех захватывает приманку нежно, и чаще она передается как легкий толчок или даже касание с повисшей тяжестью на приманке.

При таких поклевках своевременная подсечка необходима, так как в глубине жерех достаточно долго держит приманку во рту, как собака кость, поэтому после подсечки крючки цепляют рыбу снаружи: около угла рта, за нижнюю челюсть или у глаза.

У поверхности при поперечной хватке жерех быстро распознает подвох и так же быстро выплевывает приманку, а рыболов ощущает средней силы толчок и не успевает подсечь рыбу. Подобными поклевками средний жерех часто выводит рыболова из состояния равновесия, и, если не заменить блесну на более короткую, успех вам не гарантирован.

Встречается и, казалось бы, выходящая за рамки характерной жереховой поклевки остановочная поклевка. Это кратковременная остановка приманки, характерная для более мелкого жереха, при ведении блесны у поверхности. Быстроидущая приманка в верхнем слое воды как бы спотыкается или задевает за невидимое препятствие – это еще один вид мягкой поклевки жереха, который при своевременной подсечке очень часто приносит результат.

Говоря о формах поклевков, нельзя не отметить тот факт, что жерех по ночам берет короткими рывками на балансирующий в одном месте на течении вабик или воблер с грузом на дне. снасть забрасывается спиннингом. (При стационарной ловле, приманка может привязываться к дереву, колу, свае и т.д.) Подобное поведение рыбы подчеркивает избирательную ориентацию жереха на боковую линию при отсутствии зрительного восприятия в выборе объекта охоты. При этом вабик или воблер располагают на пути следования или в месте стоянки. Ночью мне удавалось вылавливать жерехов таким образом на свалах в яму или около свалов, там где обычно по ночам отстаивался жерех. Из всех случаев ночной рыбалки по времени клева на «заякоренный» вабик или поролоновую «рыбку» сложилось впечатление, что жерех находится в постоянном движении, а время покоя или отстаивания в яме составило немногим более двух часов между часом и тремя часами ночи.

Необходимая информация для успешной ловли

Рыболов должен быстро реагировать на малейшие изменения в условиях ловли.

Например, если жерех отошел от берега, необходимо вместо легкой блесны поставить более тяжелую, при смене пасмурной погоды солнечной светлую блесну заменить на матовую и т.п.

Преподнесение приманки

Заброс обычно делают вверх по течению или поперек (проще говоря, ловят на снос приманки). При этом важное значение имеет не только место ужения и техника владения снастью, но и то, как блесна вошла в воду.

Некоторые опытные спиннингисты утверждают, что всплеск от блесны нередко побуждает жереха к ее хватке, и поэтому не уделяют особого внимания провису лески при забросе. Все же целесообразнее рекомендовать своевременную остановку полета приманки непосредственно у поверхности, чтобы она мягко и почти бесшумно падала в воду. Такой заброс предпочтительнее еще и потому, что при немедленной хватке хищника, и это одна из особенностей ловли, подсечка будет более верной, так как леска уже натянута.

Сразу после заброса приманку ведут с большой скоростью у самой поверхности.

Спиннинг держат почти вертикально, что позволяет не только вести приманку поверху, но и сделать быструю подсечку даже на большом расстоянии.

Если жерех не хватает приманку, ее ведут то быстро, то медленно, меняя направление

движения и т.д.

Зачастую при ловле на сильном течении хищник упорно преследует блесну почти до самого берега, но не берет. В таком случае опытные рыболовы в последний момент увеличивают скорость проводки. Спиннинг при этом все время держат вертикально, чтобы блесна шла как можно ближе к поверхности (рис. 31).



Рис. 31. Техника проводки приманки на поверхности

Многие пытаются поймать жереха во время его «боя», но удастся это далеко не всем. А вот при отсутствии признаков открытой интенсивной жировки результаты бывают превосходными. Все дело в зрении хищника и маскировке рыболова. Жерех у поверхности хорошо видит человека, поэтому в толще воды его несомненно поймать легче. И действительно, жереха успешно ловят весной, когда он охотится на значительной глубине, а также при помутнении воды и в пасмурную погоду с легким ветерком, вызывающим рябь. Конечно же, во всех перечисленных случаях излишняя осторожность не помешает.

Говоря о ловле на всплеск («бой»), нужно отметить важные особенности этой тактики. Она бывает более результативна, если через несколько секунд после «боя» удастся положить приманку точно на охотничью тропу жереха так, чтобы направление проводки приманки составляло с направлением движения рыбы почти прямой угол, иначе говоря, приманка должна проходить через зоны подбирания хищником мелочи, создавая эффект ее сноса.

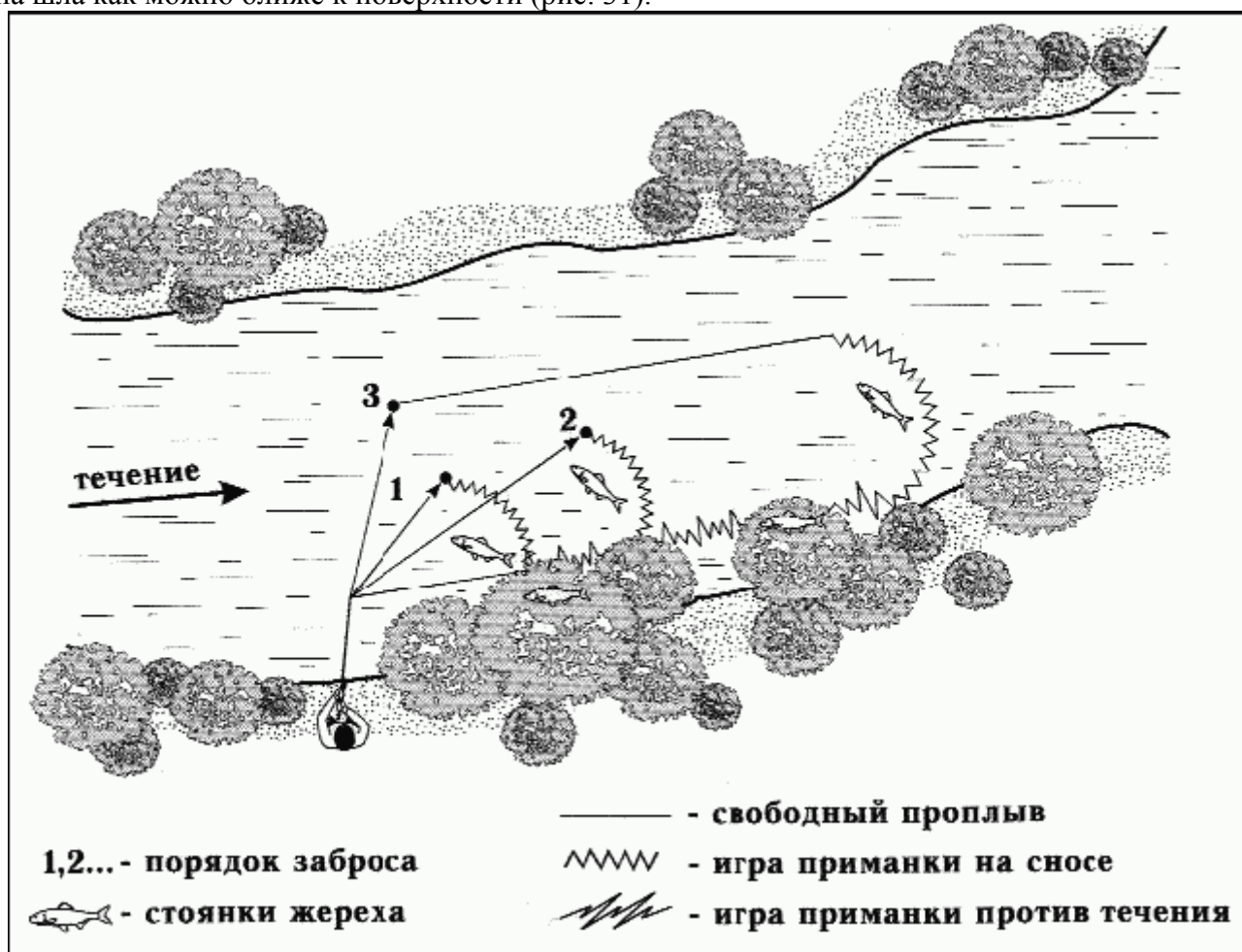

Рис. 32. Маршрут питания одиночного жереха («гонца»)

На рисунке 32 показан маршрут питания одиночного жереха «гонца». Сплошными линиями изображен примерный ход жереха при подбории обездвиженных мальков. Цифрами указаны зоны последовательного облова места открытой жировки хищника. Схематически движения жереха при подборе корма в стае и одиночном питании почти ничем не отличаются, различия возможны лишь при питании в малопроточных водоемах, где хищник более привередлив (рис. 33).

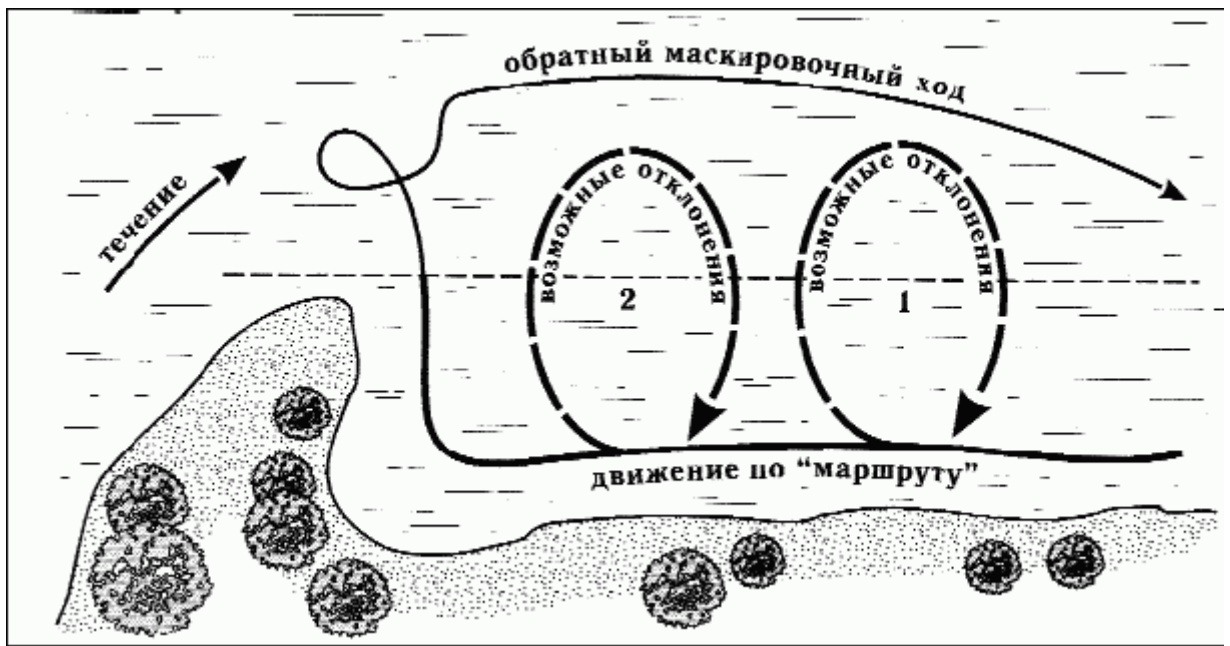

Рис. 33. Наиболее типичные движения жереха после удара («всплеска») и порядок забросов

И все же во время ловли жереха довольно много пустых проводок, значительно больше, чем при ужении других хищных рыб, например, окуня и щуки. Видимо, ему не всегда удается схватить приманку, поскольку при атаке на стайку рыбок он нередко

промахивается, пытаясь схватить добычу. Виной тому его высокая скорость плавания, достигающая на коротких дистанциях до 30 км/ч. Другая причина пустых проводок – необычная осторожность и недоверчивость к чему-то новому тем более удивительна, если учесть его природное любопытство, необыкновенную жадность и страсть в атаке на добычу. Его осторожность тем сильнее, чем больше предлагаемая приманка отличается от естественного объекта охоты. Чем лучше игра блесны, тем труднее жереху распознать обман, и нередко это удается ему лишь в последний момент. Тогда спиннингист ощупает слабые толчки – результат резкой смены направления движения атакующей рыбы. Иногда такой маневр жерех делает слишком поздно и расплачивается за это: рыболов подбагривает его за челюсть, жабры, хвост и т.п.

В заключение этого раздела хочется выделить главное в уловистости искусственных приманок (обманок). Они должны вызывать в воде звуки и блики, колебания определенной частоты и амплитуды, соответствующие естественному корму, иметь нужные размеры, окраску и, конечно, быть правильно привязанными к леске соответствующего диаметра.

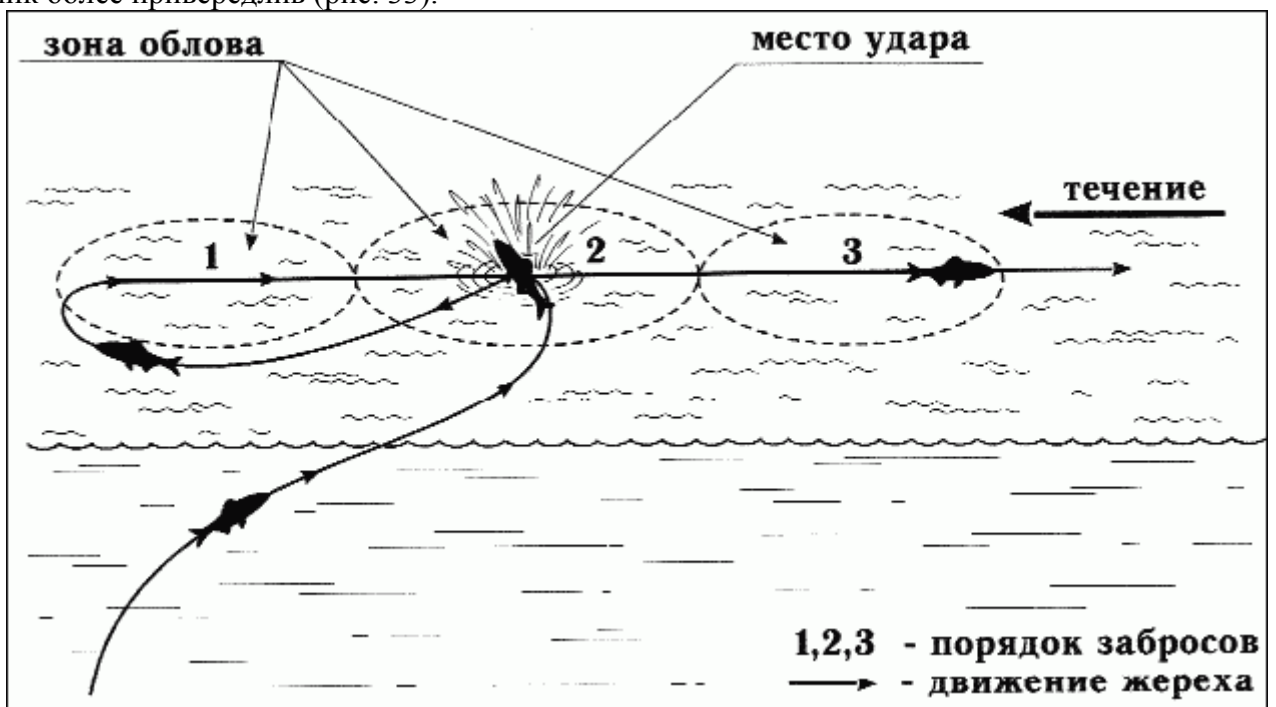
При ведении приманки можно выделить приемы, увеличивающие интерес хищника. Неотразимо, например, выпрыгивание блесны из воды перед жерехом или перед камнем в воде, где он останавливается. Прекрасно вызывает хватку и порхающая мушка над водой, которая ставится перед блесной (девоном, каплей...). Отлично зарекомендовали себя в этом случае так называемые вабики и мухоблесны (сочетание турбинки или лепестка с большой фантазийной мухой), а не так давно добавились еще пластиковые насадки (твистеры, виброхвосты, рипперы и т.п.).

Ловлю жереха спиннингом возможно разделить на несколько ключевых моментов, имеющих свою тактику и приемы ловли.

Ловля в характерных («аномальных») местах

Если провести анализ скоплений жереха в различных участках реки, то выявится притягательность его к резко выделяющимся неровностям на общем фоне или другим, так называемым «аномальным», местам (рис. 34).



Рис. 34. Места обитания жереха в реке

Подобные места притягивают жереха, как магнитом, хотя, на первый взгляд, рядом с ними не видно никакой активности. Лишь поляризационные очки иногда помогают разобраться в сути происходящих под водой перемещений, если, конечно, со скрытностью и маскировкой у жерешатника все в порядке. Иной раз только тени и непонятные силуэты говорят рыболову о присутствии хищника и его намерениях (об открытом «бое» речи не идет). Обычно первые забросы подтверждают правильность сделанных рыболовом выводов

по этой схеме-рисунку, так как жерех любит всегда стоять за укрытием и никоим образом не выдает себя раньше времени, заняв выжидательную позицию. Даже щука одинаковых с ним размеров не выдерживает конкуренции с жерехом в единоборстве за понравившееся укрытие, и, конечно, наш хват будет первым за прекрасными для него укрытиями в виде выделяющихся среди окружающего дна кос или гряд, неважно, естественного или искусственного происхождения (рис. 35).

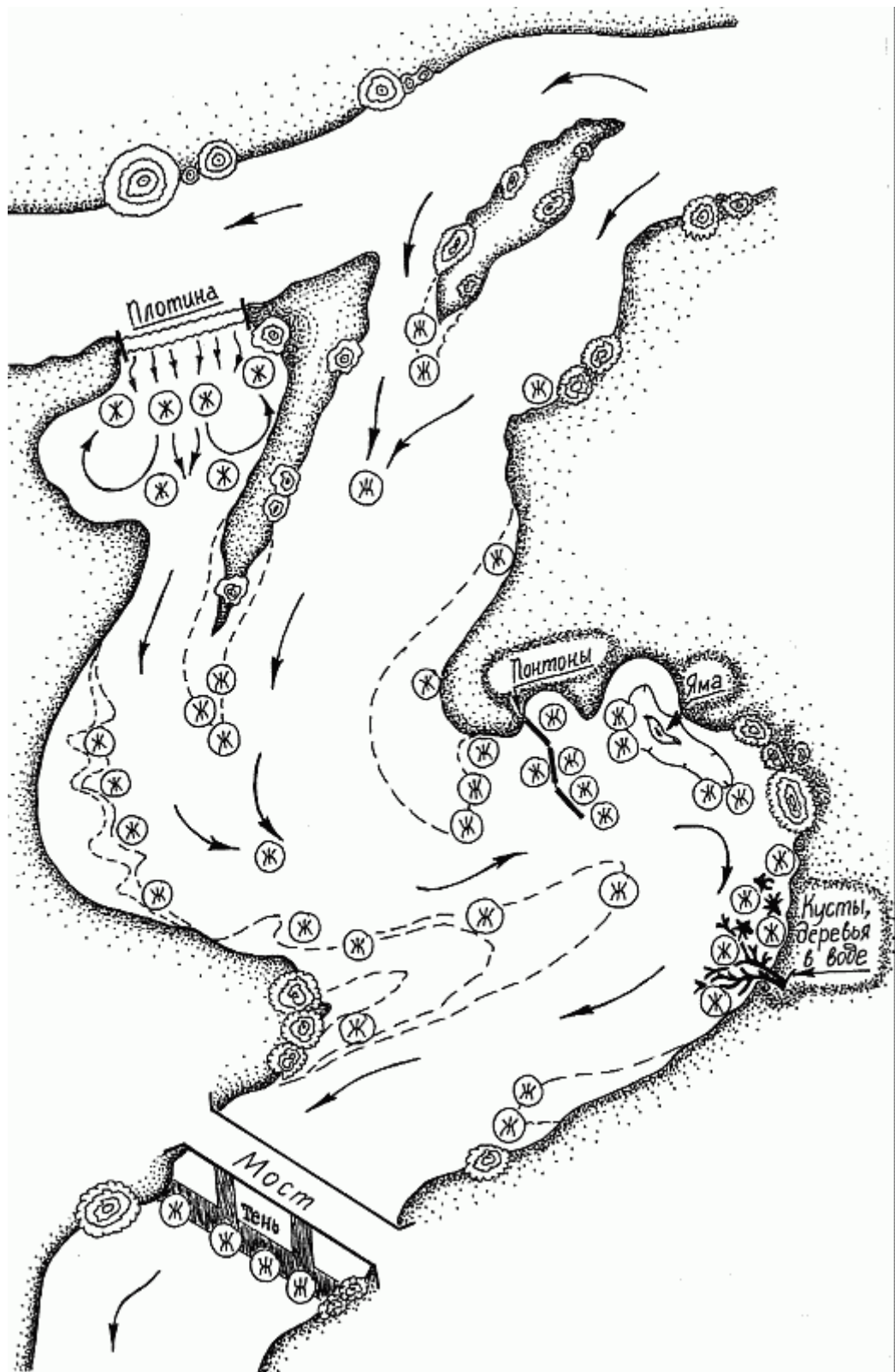

Рис. 35. Стоянка жереха за грядами переката

Граница течения и спокойной воды у каменистой гряды пользуется повышенным интересом у речного разбойника, здесь постоянно, с регулярной закономерностью слышен его бой. На подобных участках часто собирается мелкая рыба, а сам всплеск хищника говорит о конечной стадии его охоты. Поиск пищи обычно начинается на большой глубине, где течение относительно спокойное (рис. 36).

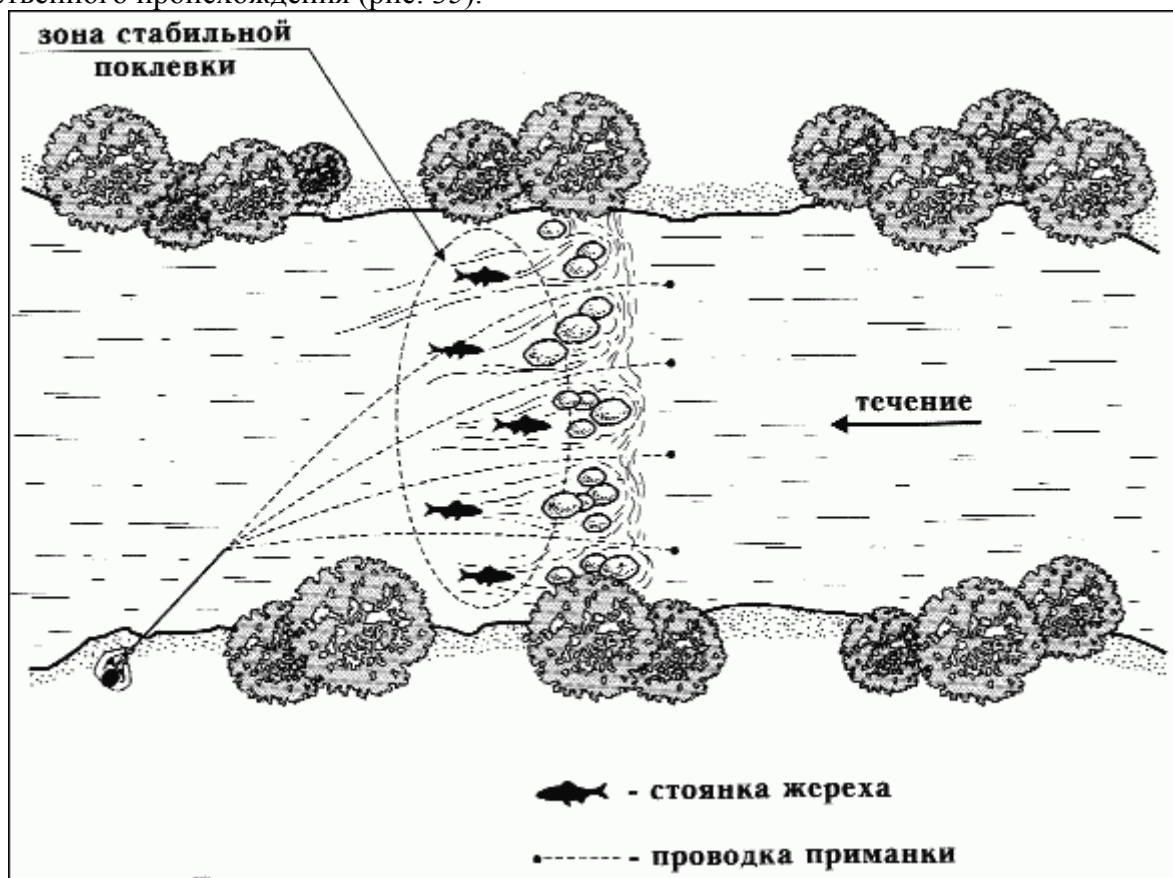

Рис. 36. Порядок облова жереха после переката

Поэтому приманки забрасывают в зону между началом и концом охоты глазастого хищника, ускоряя проводку в местах предполагаемой охоты. Чтобы этого достичь, забросы следует выполнять с каменистого откоса из точки А, далее из точки Б так, чтобы приманка упала в воду в нескольких метрах от предполагаемой оси каменистой гряды или приблизительно на оси. При подтягивании и сносе течением приманка пересекает косу на небольшом удалении от гряды. Глубина погружения при этом до 0,5 метра или по самой поверхности. Темп проводки быстрый. Ускорение, полученное приманкой в момент ее пересечения отмели, провоцирует жереха к атаке.

При отсутствии хватки темп меняют, да и места забросов варьируют от точки Б до точки В.

Вообще Б и В положения рыболова более предпочтительны, так как чаще всего рыба кормится именно сразу после гряды или значительно раньше, в водоворотах на границе течений, основного и обратных. На рисунке эта закономерность показана большим количеством забросов. Выход рыболова на самый край выступа берега нежелателен, так как изменяется угол забросов по отношению к оси гряды, где возможно наибольшее количество поклевков, да и маскировка может нарушиться.

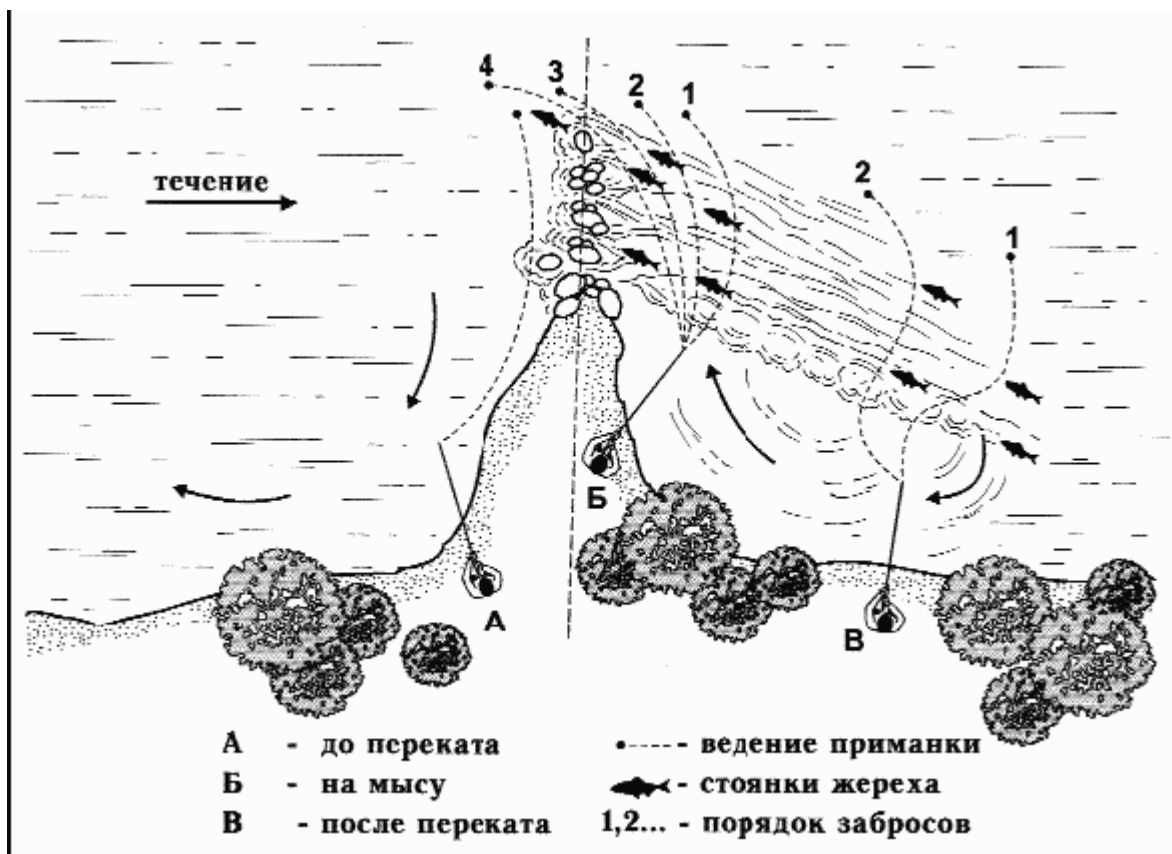
Некоторые гряды образуют далеко идущие каменистые или песчаные переливы. Это просто Эльдorado для жерехов. Жерех кормится по всей длине перелива, атакуя молодь рыб из глубины в направлении мелководья.

Для рыболова, который ловит в забродку, лучше расположиться со стороны наплыва воды, на более мелком участке гряды, забрасывая приманку в сторону противоположного берега реки против течения, и проводить ее через перелив наискосок по дуге, которую образует течение. Поклевка происходит обычно при сносе с мели на более глубокие участки. Если приманку вести около дна, по косе, уступами, то жерех часто попадает как при сносе приманки течением, так и при проводке против него, практически так же, как и судак.

При ловле на перекатах и длинных поперечных косах с берега также необходимо

резкое стягивание приманки с мелкой части переката или косы по течению, что отлично провоцирует осторожную рыбу.

Резкий подъем воды весной вынуждает нашего гурмана менять место своего постоянного пребывания и уходить за мальком на небольшие глубины в заливы и затоны, между островками трав и кустов, залитых водой. В это время его достаточно просто поймать, так как вода еще мутная, а рыба уже активно питается после нереста, теряя на время свою врожденную осторожность. Рыболов может применять в подобной ситуации тихоходные активные приманки (воблеры, вращающиеся блесны, легкие джигговые приманки и т.п.) светлой и даже черной окраски, не забывая о скрытом переходе и соответствующей маскировке. Основное условие ловли шереспера – правильная и неожиданная подача приманки в место стоянки хищника, особенно это необходимо на песчаных косах, где кормится рыба.

В подобной ситуации рыболов, маскируясь в прибрежной растительности, посылает приманку на песчаную отмель перед ямой, где стоит жерех, под нависшим над водой деревом у противоположного берега. Далее приманка резко срывается с мели, если глубина мала, и проводится в ускоренном темпе, дугообразно, по течению реки, захватывая участок воды под нависшими ветвями дерева, где и начинается яма с хищными обжорами. Тень от дерева скрывает присутствие рыбы, поэтому более уловистым будет выход из ямы именно у дерева, где чаще всего и наблюдаются поклевки. Ведение приманки из ямы на отмель малопродуктивно при ловле жереха и приносит единичный успех лишь при очень большой концентрации хищника в самой яме.

Стабильной жереховой стоянкой, кроме длинных каменистых гряд, в реке служат песчаные или каменистые полосы, уходящие уступами в глубину, с быстрыми встречными потоками и завихрениями. Чем глубже место у полосы, тем легче выудить здесь жереха.

Облавливают такие места, продвигаясь по течению реки с неизменной проводкой приманки на снос у косы. Для маскировки используются кусты или деревья, часто растущие у самой воды, если нет особой растительности, встают на колени или садятся на корточки, в воду лучше не входить. Жерех может находиться и у берега, поэтому никакие меры предосторожности не лишни.

Поклевка жереха до косы (полосы) обычно нежная и почти незаметная, так как здесь он более осторожен, а вот на косе и после – более энергичная и быстрая. На косе жерех чуть ли не выпрыгивает на берег, азартно преследуя мальков на встречном течении. Возвращаясь к **рисунку 36**, хочется сказать, что зона активных поклевок находится на косе и за косой, почти перпендикулярно береговой линии, поэтому вторая позиция (Б) более привлекательна, чем первая (А).

На второй позиции (Б) рыболов может применять более крупные приманки, но они должны иметь напористую игру, так как ведут их по течению в придонном слое (легкие приманки быстро выносит на поверхность), а скачкообразная проводка около дна так же хороша, как и быстрая у поверхности.

Для успешной ловли неизменными факторами служат сама приманка и правильная ее проводка или ведение к месту, где должен стоять хищник. При обнаружении жереха у кромки воды предлагаются обычно мелкие вращающиеся, лучше комбинированные блесны (№ 0–3 с удлиненным лепестком) или мелкие воблеры.

Из вышесказанного нам известно, что лучше подбирать приманки, соответствующие кормовой базе в данном водоеме, сезону ловли и, желательно, со спецэффектами. Поскольку жерех перемещается от берега на большие расстояния (в крупных водоемах), нужны и приманки различных весовых категорий, даже с лодки, необходимо бросать за 60–70, а то и более метров. Ближними забросами можно отыскать рыбу в характерных местах скопления: ниже плотин, у мостов, свай, понтонов, на перекатах, у каменных гряд или кос, на редких перепадах с мели на глубину, рядом с ямами, у подводных насыпных плотин-гряд, у затопленного кустарника или коряг и свалившихся деревьев, особенно, если они расположены в начале или в конце пляжей и на краю омутов или ям, у крутых обрывистых

берегов на малых реках, у самого берега в протоках больших рек (рис. 37).

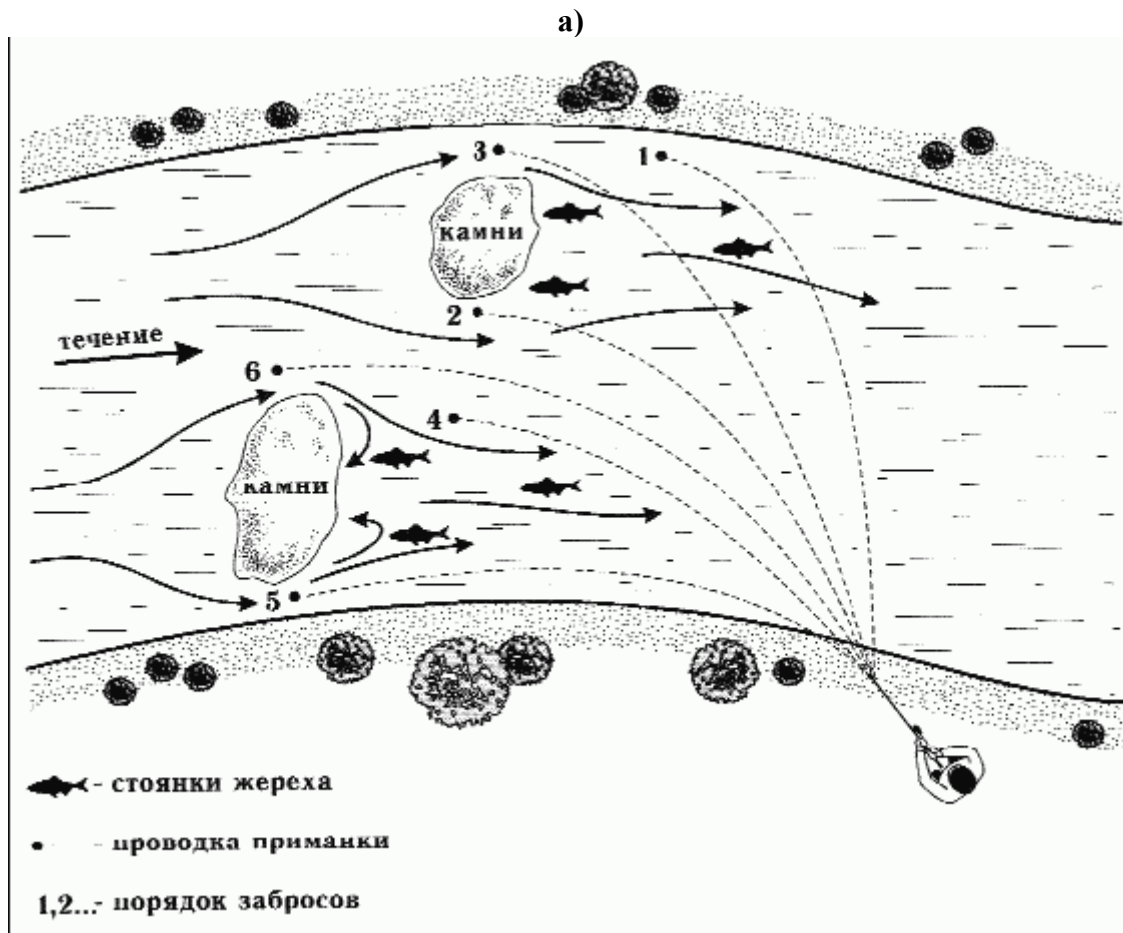

б)

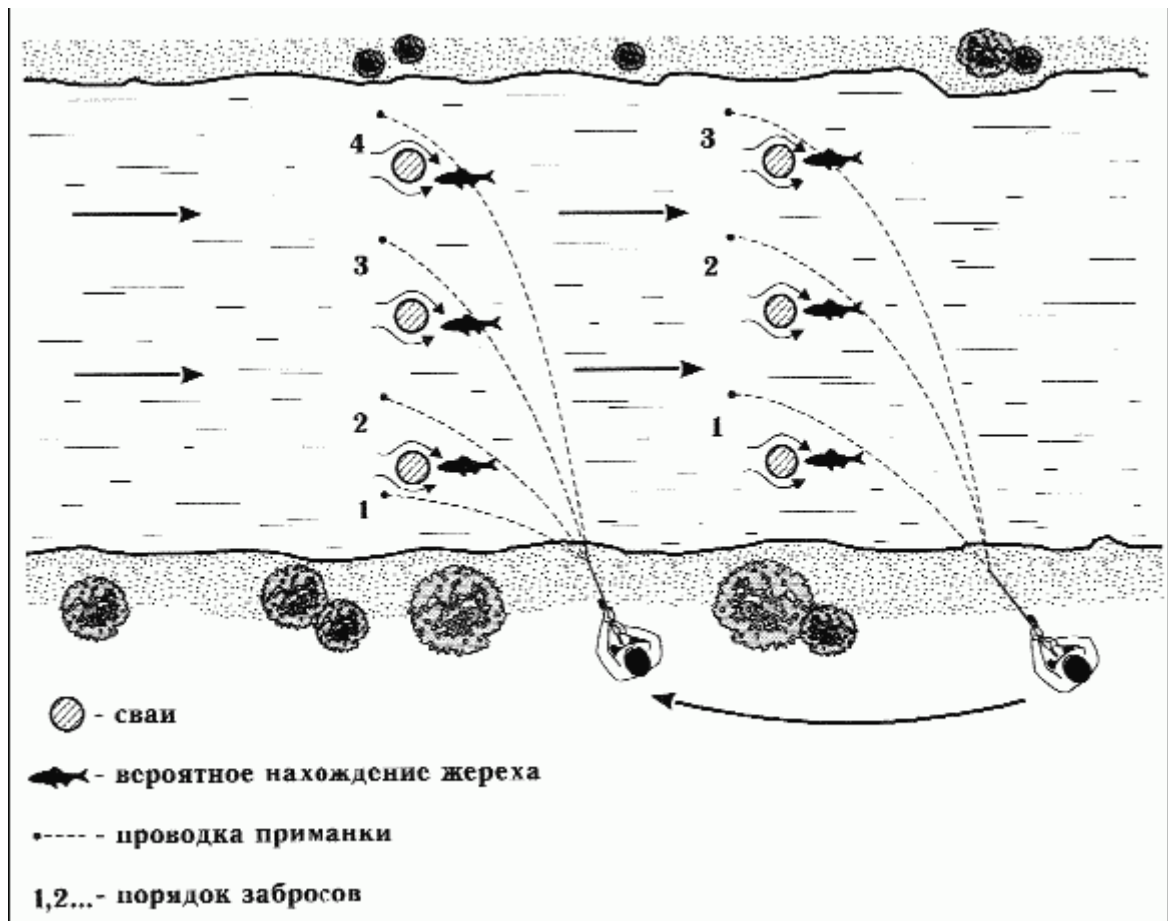

в)



Рис. 37. Места наиболее характерных стоянок жереха в реках: а) за валунами; б) за

сваями разрушенного моста; в) за поваленным деревом.

Наш любимец предпочитает, как и большинство видов рыб, разные места, в зависимости от времени года, силы течения, уровня и температуры воды.

Если летом вода в верхних слоях становится слишком «тяжелой», он уходит в прохладу глубин и быстрого течения, бурлящую воду под перекатами, стремнинами, порогами и быстринами, где вода более богата кислородом. Именно в подобных условиях регулярность появления его можно определять безошибочно, а ведение приманки из традиционного приповерхностного переходит в средние слои воды (весна-осень).

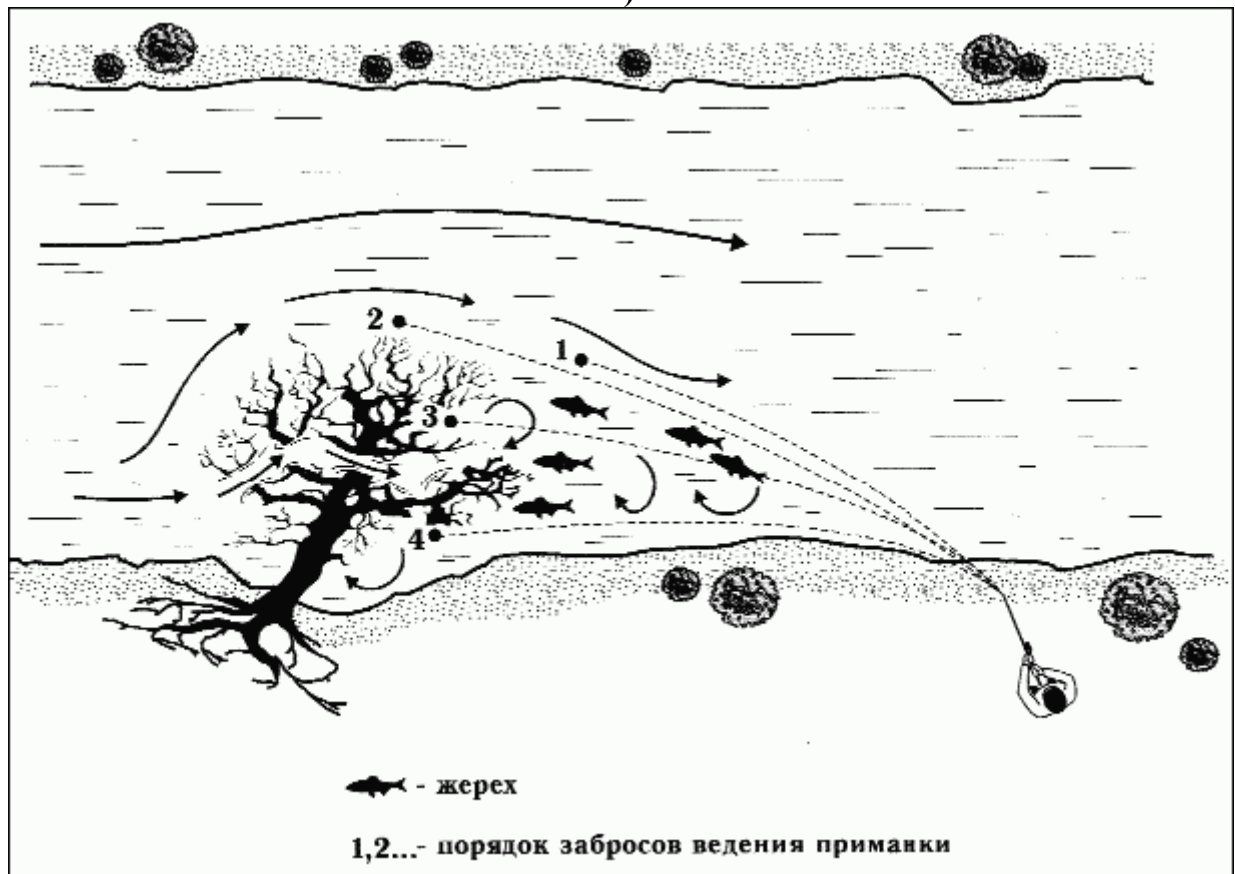
Подобное ведение характерно для весенней, осенней и осенне-зимней ловли.

К сожалению, рыболову нужно учитывать при выборе места ловли и антропогенное воздействие на главного героя нашего повествования. Такие факты, как сброс нечистот и удобрений, браконьерство и особенно прогрессирующее в последнее время применение различных электрошоков, тормозят естественные инстинкты, а порой уничтожают и стгоняют рыб с избранных мест обитания. В подобном месте любителя ужения ждет полное разочарование. Ему остается ворошить в памяти картины о былых единоборствах и фантастических успехах прошлых лет. Вялый клев, если он, конечно, присутствует, оставляет внутри горький осадок, огрубляя и выхолащивая тем самым человеческие души. Видимо, так устроен человек – сначала делать, а потом исправлять ошибки.

Далее перейдем к третьему фактору – умению вести приманку. Для нашего соперника характерны несколько типов проводки: у поверхности (лучше бороздящая или прыгающая), в средних слоях воды и около дна. Первый тип более желателен, но жерех не всегда охотится у поверхности, а крупный вообще не очень часто показывает свое присутствие, чаще всего охотясь на глубине.

Бывает, что хищник преследует искусственную приманку, не нападая на нее. Опытные спиннингисты в подобных ситуациях очень часто ускоряют проводку или ведут приманку рывками. Если такие маневры не помогают, то я бы советовал совмещать при возможности различные типы ведения приманки. Так, например, на Каспийском море, под Махачкалой, мне удалось перехитрить в середине лета около десятка рыбин подряд сочетанием проводок мухи в толще воды со скачками по поверхности...

Ведя «бороду» из девона и двух мух (серая и белая) вдоль берега, жерех постоянно преследовал приманки, не поддаваясь на ускорение и рывки. Сменив позицию, я аккуратно вышел на насыпанные рядом большие камни (камни лежали и на дне), и первая же прыгающая проводка сигнальной мухи дала результат. Практически из-под каждого валуна удавалось выманить красавца, а то и трех, хотя у рядом стоящего спиннингиста на блесну не было поклевки.

Сам факт использования укрытий человеком при различных видах охоты давно известен, но в ужении рыбы мало встречался. Я при охоте на жереха часто использую двухфоновый заслон: ширму-перевертыш. Один фон – песчаный, а другой – камуфляжный, под фон травы и деревьев, и, конечно, на месте ловли закрываюсь тем фоном, который необходим.

Некоторые рыболовы советуют охотиться за жерехом с помощью человека-наблюдателя, даже выделяют это в отдельный способ ловли. Мне кажется, что подобное возможно лишь в очень редких случаях. Для осторожной рыбы практичнее вообще не показывать своего присутствия, что и позволяет укрытие соответствующего фона. Схематически укрытие-засада напоминает трехсторонний заслон от ветра при ужении зимой с разной фоновой раскраской внешней и внутренней сторон.

Рыболов, находясь в засаде, видит все перемещения хищника, выбирает лучший момент броска накоротке и производит заброс приманки, чтобы она шла встречным курсом, к движению рыбы (рис. 38).



Рис. 38. Ловля под нависшими над водой деревьями

Такое поведение человека не настораживает нашего «глазастого» соперника, и появление играющей приманки воспринимается рыбой вполне естественно. Даже при ловле взбродку я применяю заслон, чтобы при встрече с большим жерехом не вызвать у него никаких подозрений, хотя, как я писал ранее, человек, стоящий в воде, воспринимается рыбой более естественно, нежели человек, стоящий на берегу. Я бы рекомендовал применять укрытие почти при всех тактических приемах, лишь ловля вдогонку и некоторые другие моменты ловли, особенно с дальним забросом, позволяют обходиться без него.

Ловля вдогонку

При всех способах ловли необходимо учитывать, что хищники лучше всего берут приманку на сносе ее течением, а для жереха это один из основных принципов проводки. На приманку, идущую против течения, он редко обращает внимание, даже если ее правильно предложить. Наиболее добычлива и доступна для новичков ловля без характерного «боя». Рыболов как бы обследует прибрежное водное пространство на предмет присутствия жереха одноразовыми косыми забросами (около 40 метров) против течения. Угол между направлением заброса и берегом составляет диапазон от 0° до $35-40^\circ$. Поскольку жерех очень часто находится вблизи берега, то и угол заброса в 0° считается нормой (рис. 39).



Рис. 39. Перемещение рыболова и порядок забросов при ловле вдогонку

Для подобной ловли характерны быстрая подмотка лески, ускоренное ведение приманки (сильное течение и небольшая глубина) и стремительное перемещение рыболова с остановками для одноразового броска через 40–50 метров. Демаскировка из-за частых передвижений отпугивает только близко стоящих рыб, если они не попались на приманку, а сама ловля напоминает игру «в догонялки». Спиннингист аккуратно спешит догнать впереди плывущего жереха, не обращая внимания на того, которого не поймал предыдущим забросом. Ведение приманки по течению (на снос) вызывает или хватку, или уход рыбы в сторону. Конечно, демаскировка рыболова не должна выходить за определенные рамки, а цель – поймать осторожную рыбу, не должна подменяться игровыми моментами.

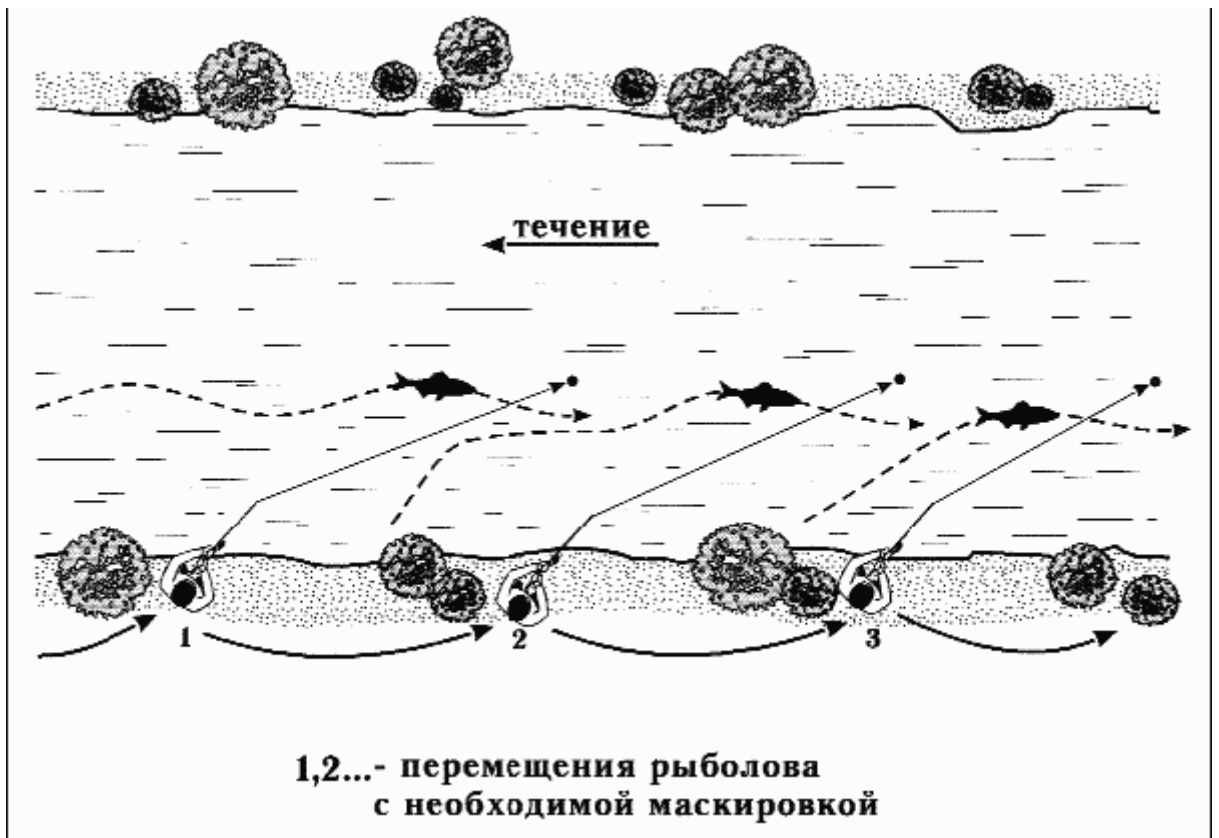

Рис. 40. Порядок перемещения и забросов при ловле вдогонку

Можно изменить направление забросов и перемещаться по течению (рис. 40). При данном маневре длина забросов увеличивается, и можно производить до 3-х раз с одного места, но угол берется больше, учитывая первоначальное движение на снос.

При всех равных условиях из двух вариантов ловли вдогонку на течении предпочтительней первый – на опережение, с забросами вверх по реке, так к жереху можно подойти ближе, да и приманку, идущую быстро и встречным курсом, он берет решительнее.

Сама ловля вдогонку напоминает ловлю стайного карпа или стайного леща на малых реках по омутам. Так рыболов, обловив один омут, бежит за стайей леща на следующий и ожидает его подхода, конечно, соблюдая маскировку.

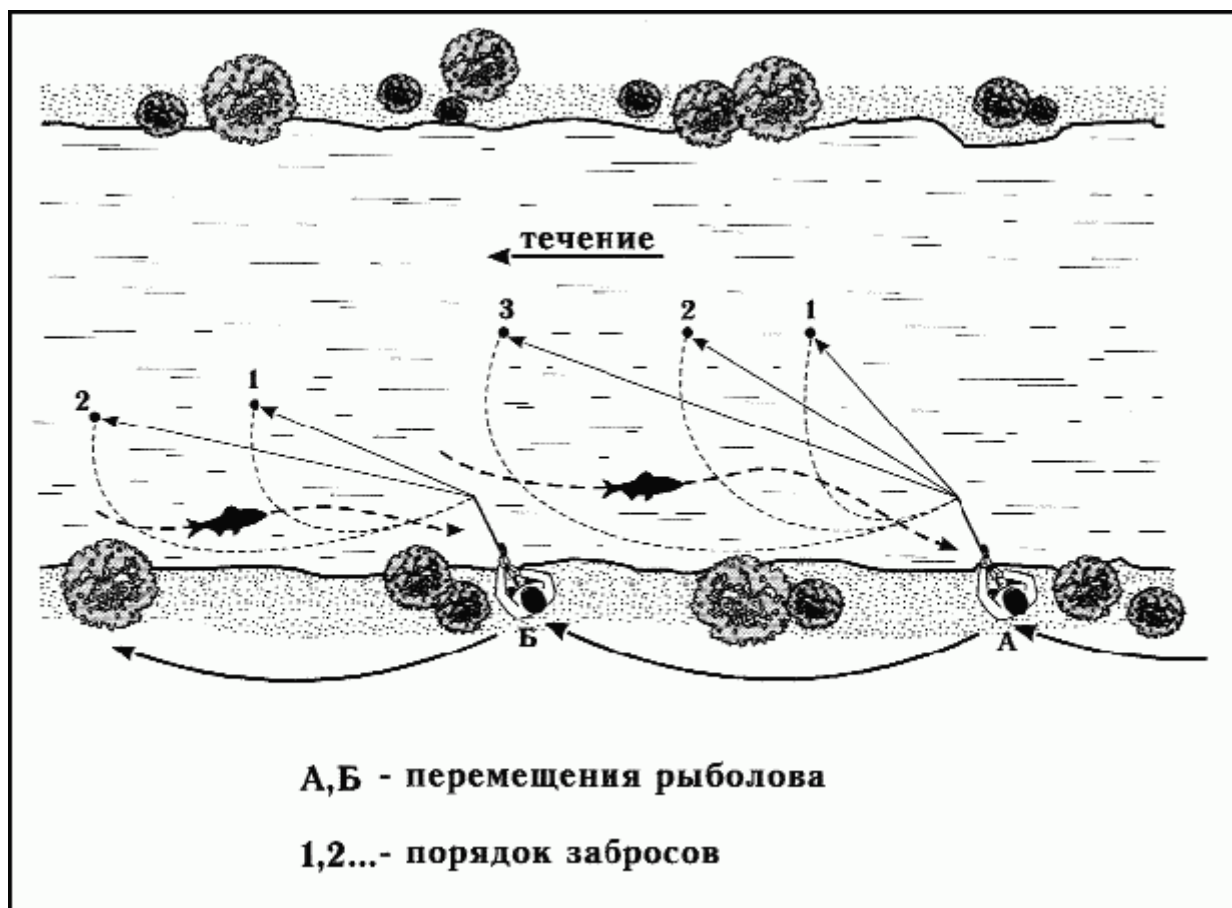
Ловля на «бой», «удар», «всплеск» или «потяжку»

Жерех, пойманный на «всплеск» или «бой», дороже десятка, выловленных более простой тактикой. Места «боя» довольно разнообразны. Жерех очень часто собирается под плотинами, где он бьет на границе быстрой струи и относительно спокойной воды. Он регулярно посещает «аномальные» участки на фоне однообразной прибрежной полосы (мыс острова или отходящая от берега отмель на фоне больших глубин).

Если «аномальное» место одно в своем роде на протяженном участке водоема, то здесь скапливается большое количество хищника. Вообще, у жереха можно наблюдать как стайные, так и индивидуальные способы открытого нападения («боя»). Стайные чаще можно видеть в «аномальных» местах, а индивидуальные встречаются повсеместно. Около понтонных мостов и других плавающих сооружений жерех держится чаще, чем другие хищники.

В солнечную погоду очень часто жерех «бьет» на нижней границе тени от опорных мостов. Он «бьет» вдоль всей границы тени, иногда на значительном удалении от берега,

место «боя» изменяется по мере движения солнца и изменения тени.

При ловле на «всплеск» или «бой» нужно соблюдать одно важное правило: если хотите ловить только на «бой», не разменивайтесь на более «легкие» тактики и приемы ловли.

Спиннингист располагается у того места, где, по его мнению, вероятен всплеск жереха. Как правило, к такому выводу рыболов приходит изучив временной цикл кормежки рыбы и маршрут ее перемещения. Лучше присесть, а не стоять во весь рост, еще лучше использовать укрытие – обычно это высокая трава или кустарник. Рыболов должен быть в состоянии полной боевой готовности к забросу: леска подмотана, дужка откинута, фрикционный тормоз затянут не до конца.

Всплеск – следует заброс. Приманка должна лечь чуть дальше в водоеме со стоячей водой и чуть ниже места удара на течении. На практике при забросе на 40–50 м при среднем течении рек центральной России расстояние от всплеска составит 1–1,5 м, на сильном 2,5–5 м (рис. 41). После падения быстрая подмотка в самом верхнем слое воды. Первый заброс на течении ниже точки всплеска объясняется тем, что после удара жерех некоторое время остается без движения, и его сносит течением вниз. После паузы в 1–3 секунды жерех начинает свою трапезу, поедая оглушенную рыбу.



Рис. 41. Порядок забросов при ловле на всплеск: а) в стоячей воде; б) на течении.

Поклевка вероятна на первых нескольких метрах проводки. Если хватки не было, можно повторить заброс до трех раз на течении и до четырех раз в стоячей воде.

При ловле среди травы на течении приманка забрасывается немного дальше от всплеска (рис. 42).

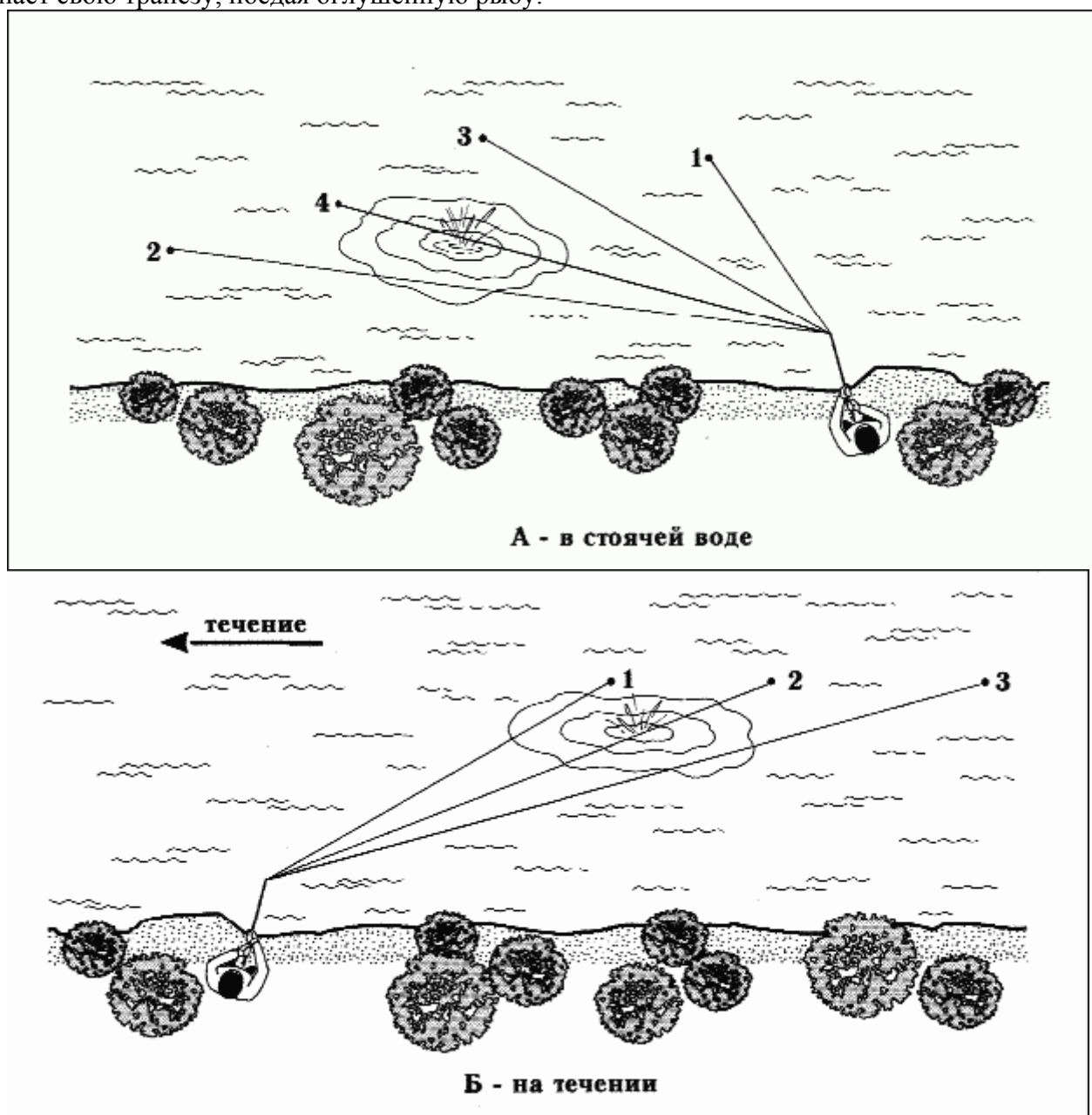

Рис. 42. Порядок выполнения забросов при ловле на всплеск среди травы

При ловле на «всплеск» важно затормозить падение приманки в воду, что позволяет убрать провис лески, а значит, и сделать своевременную подсечку. За этот прием ловлю на «всплеск» называют ловлей на «потяжку».

Предзакатный «бой» происходит около самого берега и поэтому редко приносит результат (обычно рыболов, несмотря на все усилия, обнаруживает свое присутствие). Послезакатный «бой» более уловист и имеет тенденцию смещения от берега к дальним бровкам отмелей и кос. При нежелании клевать во время «боя», приманку можно проводить и ниже поверхности, используя ведение ее на снос по течению.

Дневной «бой», как правило, слабее утреннего, но продолжительнее и поэтому более удобен рыболову. При открытой жировке днем («бое»), которая удалена от берега, необходимо владеть точностью и дальностью забросов. Интенсивность жора неодинакова. Иногда наблюдаются своеобразные волны «боя»: активность возрастает несколько раз в день с периодом 2–3 часа.

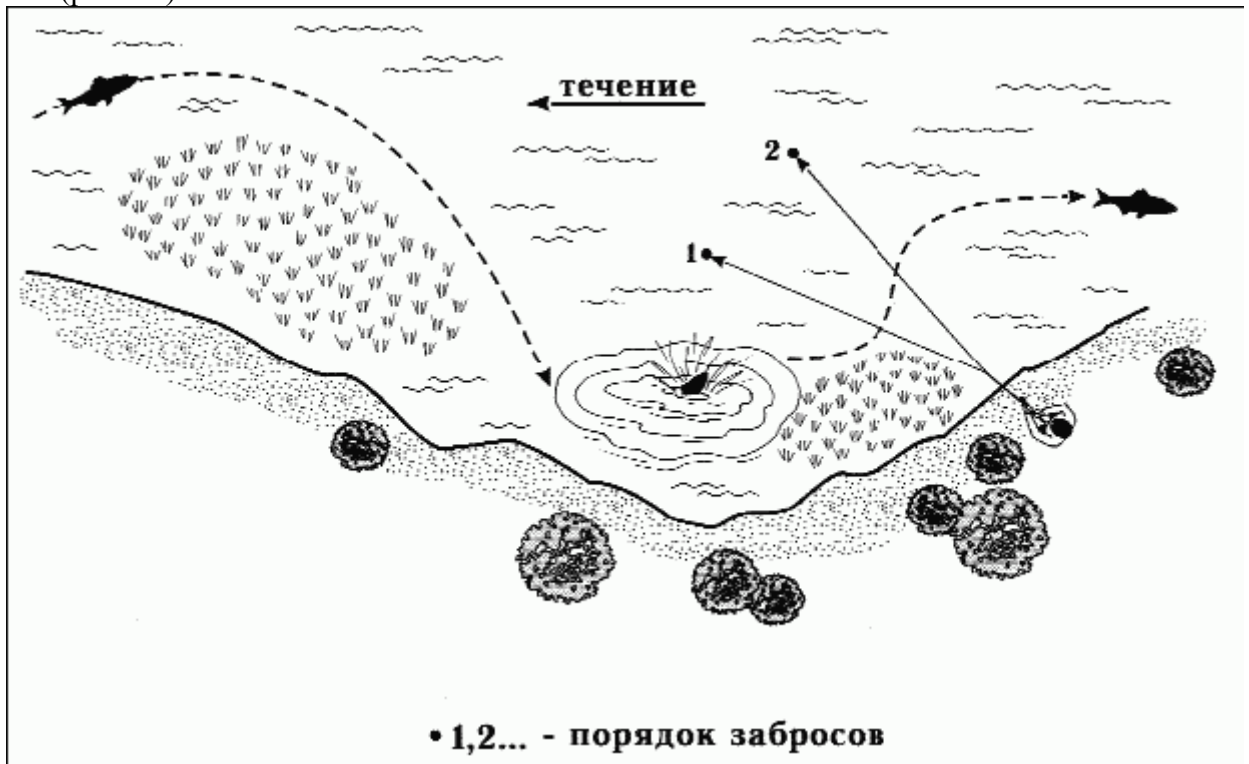
Есть два варианта ловли на всплеск: с обычной и бороздящей проводкой. Для обычной проводки применяют различные катушки, а для бороздящей – только наиболее скоростные с передаточным числом от 4,5:1. Бороздящие приманки отличаются от обычных смещенным книзу центром тяжести, что приводит к быстрому выведению их на поверхность при проводке и, соответственно, к характерному бороздящему следу.

Ловля на волну

В отличие от ловли вдогонку или ловли на всплеск («бой»), ловля на волну применяется не всегда и не везде. При этой тактике для ловли требуется сочетание

определенных погодных условий, специфики водоема и соответствующее поведение жереха.

В реках для ловли на волну, образующуюся от спины жереха, выбирают неглубокие места с ровным медленным течением, а в водоемах озерного типа – мелкие заливы, где белизна появляется вечером.

Водоемы с активным движением водного транспорта мало пригодны для этой тактики.

В затруднительных условиях заметить волну легче в направлении против солнца, на фоне отражения в воде противоположного берега или деревьев, а также с более низкой позиции. Полезно присесть, даже лечь на землю, если вы потеряли волну от рыбы.

Отсутствие ветра – основной фактор ловли на волну. Характерная килевая волна, если принять за киль спинной плавник, гонится обычно в летние месяцы до половины сентября. Время ловли также ограничено погодой: это предрассветные часы до восьми утра и с шести вечера до темноты, т.к. в это время воздушные массы малоподвижны.

Под жереха могут бороздить поверхность и другие карповые. В отличие от других, в движениях жереха чувствуется солидность и уверенность. Он никогда не делает резких ускорений и поворотов без серьезных на то причин. Чем крупнее жерех, тем мощнее килевая волна и тем более тупой угол у нее. При открытой жировке хищника волну определить легче за счет всплесков.

Маскировка за естественными укрытиями при такой тактике имеет большое значение. Нельзя приближаться к объекту ловли ближе 20–30 метров и подходить к берегу, если рыба стоит рядом с ним. Обычно занимают позицию заранее, предугадав направление движения хищника. Подкрасться незамеченным можно только сзади. Необходимый элемент такой ловли – умение выполнять высокоточные броски под нос рыбе.

Повторный бросок вызывает только отвращение, хотя бывают и исключения. При промахе жереха нельзя останавливать проводку, так как он может догнать приманку.

Если рыболов заметил бросок рыбы, то упреждающая подсечка в данном случае только помогает и уменьшает число пустых поклевков.

Сам стиль ловли на волну напоминает ловлю на опережение вдогонку, но только в ее ювелирном исполнении.

Ловля язя

Говоря о хищнических инстинктах язя, надо сказать, что он совсем не так «кроважиден», как голавль. По моему мнению, он лишь немного превосходит таких относительно мирных рыб, как чехонь и плотва. Кормовую базу язя составляют сеголетки карповых видов рыб. Поэтому вплоть до осеннего похолодания воды на блесны размером больше, чем № 00–1, он не реагирует, а использование приманок с более крупным лепестком делает поклевку язя случайной. Ну а на блесны размеров 00–1 с успехом ловятся как небольшие (от 150 г) подъязки, так и вполне солидные экземпляры. Для ловли наиболее подходят: мухо-блесны «Blue Fox»; блесны «Aglia Long» № 0–00; мухо-блесны типа «Comet»; блесна «Aglia» с мушкой; самодельные блесны; блесны со сменной и фиксированной подгрузкой. Гораздо реже применяются «Aglia Long» №0,75 и «Aglia» № 2. Названным приманкам наиболее соответствует спиннинг не менее 2–2,5 м с тестом (2–12 и 3–14 г). Если у спиннингиста удилица с указанным тестом нет, а есть, допустим, с тестом 5–21, то необходимо утяжелять приманку съемной груз-головкой (застежкой). В начале октября вполне допустимо перейти на блесны побольше (№1–3) и спиннинг с тестом 4–16 и 5–21 г. Катушка нужна с диаметром шпули до 35 мм. Что касается лески, то совсем необязательно пользоваться только плетеными, т.к. при забросе приманки трение «плетенки» дополнительно тормозит и замедляет полет легкой блесны.

Слишком скоростная подмотка лески при ловле язя не срабатывает. Если приманка идет почти по поверхности и гонит перед собой волну, то объектом ловли становится только жерех, реже голавль.

Для язя предпочтительна медленная проводка приманки вблизи дна или как можно ближе к траве, либо прямо над ней. Хорошо себя зарекомендовали при такой проводке блесны с оперением и мухо-блесны «Aglia'Mipn ловле язя правило – «чем больше блесна, тем крупнее рыба» – не срабатывает. Поклевки язя могут происходить как в прибрежной траве, так и по меленой косе. В каких-то случаях рыба атакует приманку только из засады (рис. 43).



Рис. 43. Приемы ловли язя

Когда язь стоит под нависшими кустами и целенаправленно питается только падающими в воду насекомыми, его лучше ловить нахлыстом, на блесны в этот момент он реагирует слабо.

Очень часто поклевка язя состоит из двух частей. Вначале он как бы пробует блесну. Поклевка больше похожа на слабое прикосновение, которое передается в виде еле уловимого тычка. В этом случае спиннингист должен максимально снизить скорость проводки блесны, и во второй раз хватка становится явной и решительной (рис. 44).



Рис. 44. Порядок забросов при ловле язя с берега и взабродку

Начинающие спиннингисты должны знать, что установка дополнительного съемного грузила перед блесной, хотя и максимально, упрощает заброс приманки, позволяя перейти на спиннинги с более привычным тестом, но снижает эффект ловли в несколько раз. У вас есть выбор: либо легко забрасывать, либо серьезно ловить рыбу. Слишком сильное утяжеление блесны грузом приводит к тому, что рыболов вообще не чувствует ее игры. И все же у спиннинга при ловле язя должен быть определенный запас прочности. Когда ловля происходит в крепких местах: у старых разрушенных мостов, в окнах густой растительности в вываживании всегда существует момент, когда рыбу надо просто остановить и удержать (рис. 45). В противном случае пропадет и язь, и блесна. Сверхлегким хлыстом это сделать очень сложно. В этом случае помогает хорошая катушка, которая не даст сломать легкое удилище и будет удерживать рыбу.

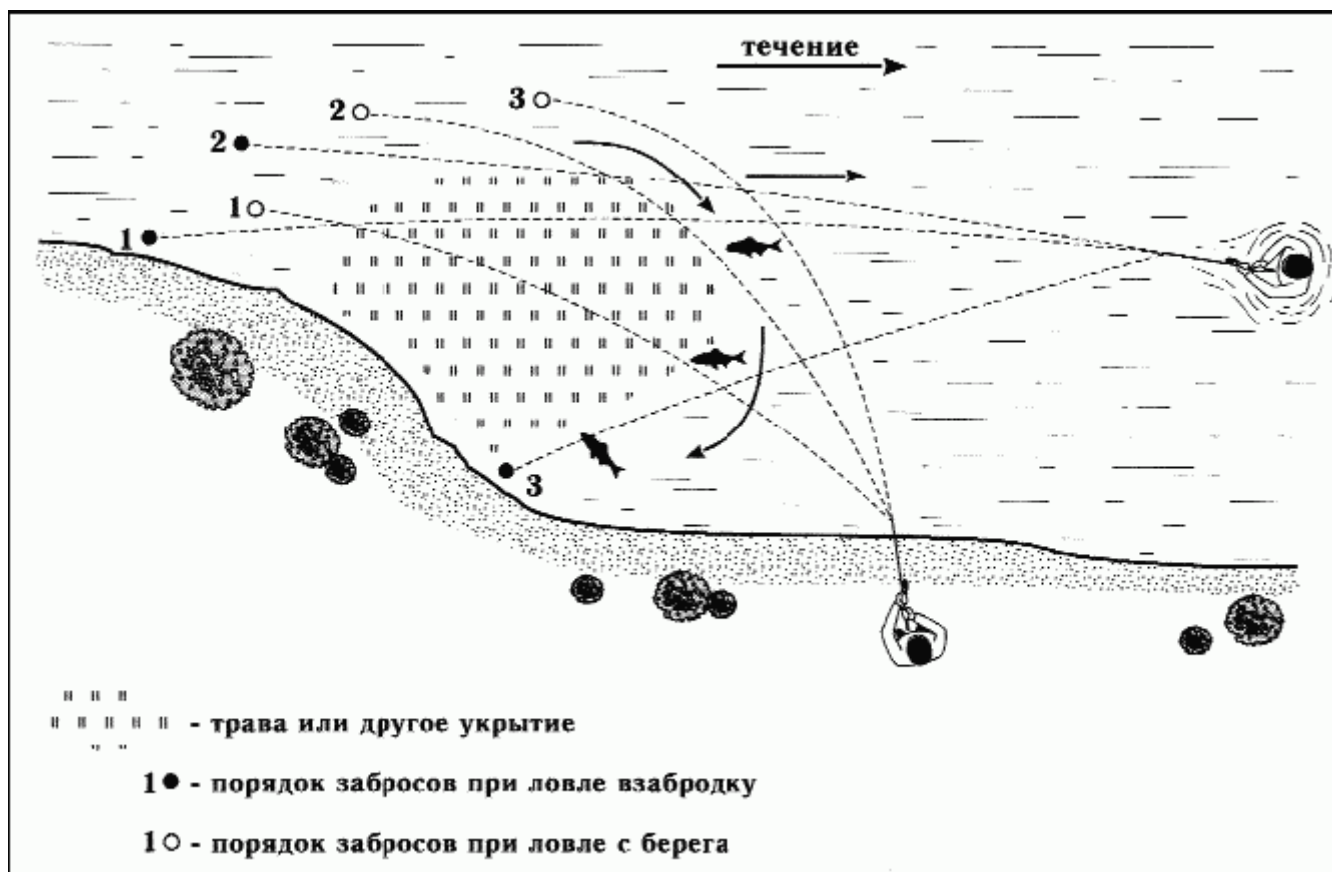

Рис. 45. Приемы ловли язя в перспективном месте

Для ловли спиннингом на легкие приманки и с тонкой леской наиболее подходит безынерционная катушка открытого типа с удлиненной шпулей Long Cast. Как правило, такие катушки оборудованы приличным фрикционным тормозом, что обеспечивает плавную регулировку. У катушек, приемлемых для ловли на легкие приманки, шпуля должна быть изготовлена, как минимум, из алюминиевого сплава, в этом случае максимально снижается трение во время схода лески.

На практике неоднократно проверено, что вращающиеся блесны остаются, пожалуй, наиболее эффективными для ловли язя. Другие типы блесен и остальные приманки, включая джиговые, не годятся. Например, воблер – для язя, применяемый редко, в силу того, что подходят модели самых миниатюрных размеров, которые спиннингом даже с минимальным тестом забросить проблематично. И тем не менее на воблер язя ловят (рис. 46). Тогда как для голавля плавающий воблер можно считать приманкой №1, потеснившей многие традиционные приманки (у меня есть целый набор воблеров для голавля, который я много лет успешно применяю).

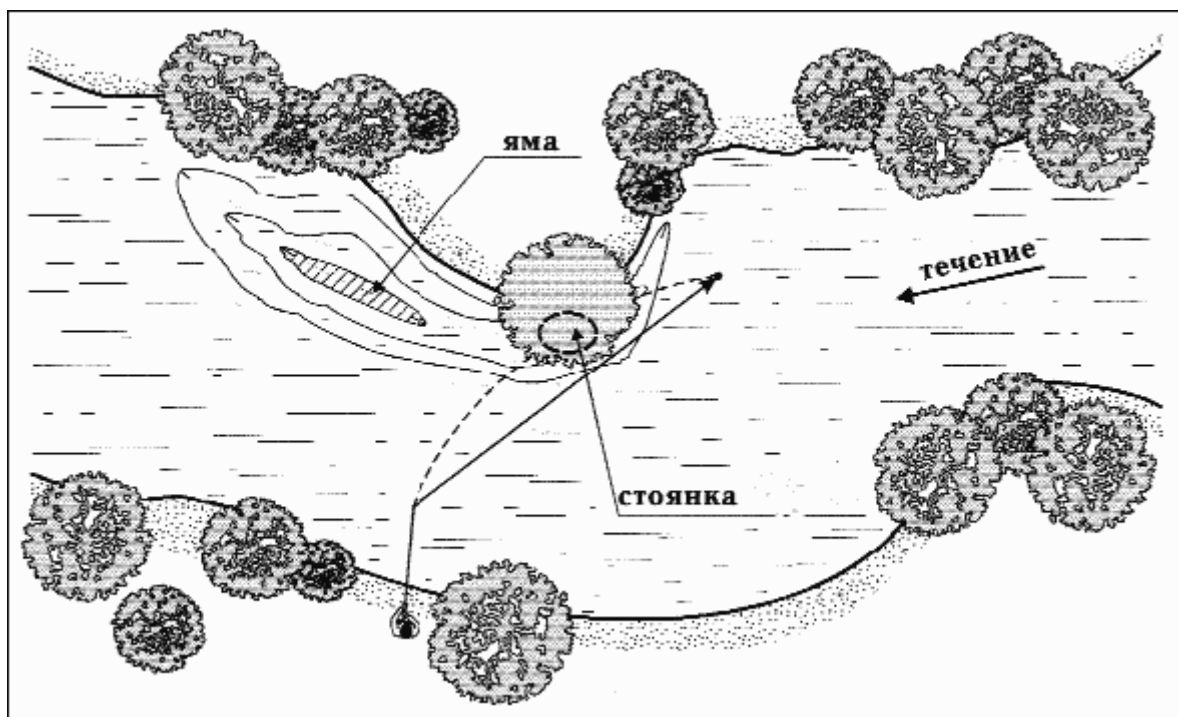

Рис. 46. Тактика ловли язя воблером

Надо отметить, что на успешную ловлю спиннингом влияет ряд определенных факторов как зависящих, так и не зависящих от рыболова. Первый и главный независимый от рыболова фактор – это погода. Замечено, что лучше всего ловить в слабо ветреную теплую погоду с постепенным ростом атмосферного давления. Ветер должен быть южным или западным, при северном или восточном клев прекращается. Уровень воды и ее прозрачность также не зависят от рыболова. Обычно, даже небольшое повышение уровня воды отрицательно сказывается на активности рыбы, такой же эффект оказывает помутнение: чем прозрачнее вода, тем вероятнее успех.

Теперь о факторах, зависящих непосредственно от рыбака. Очень важно выбрать правильное место и время лова. Успех ловли обусловлен еще и навыками спиннингиста, умением правильно выбрать снасть и приманку, правильностью ее применения, а также «профессиональным чутьем» рыбака.

Во время ночной ловли хищной рыбы с дальним отпуском приманки, а также при ловле троллингом, рыболов улавливает слабые вороватые поклевки язя, которого периодически удастся подсечь. Но никакой закономерности в этом нет. Даже крупный язь атакует воблер неохотно. Поэтому ловить язя лучше на специально предназначенные для него приманки – мухо-блесны № 00–2, искусственные мушки, вабики, насадки животного и растительного происхождения, чем экспериментировать с микровоблерами и сверхлегкой снастью.

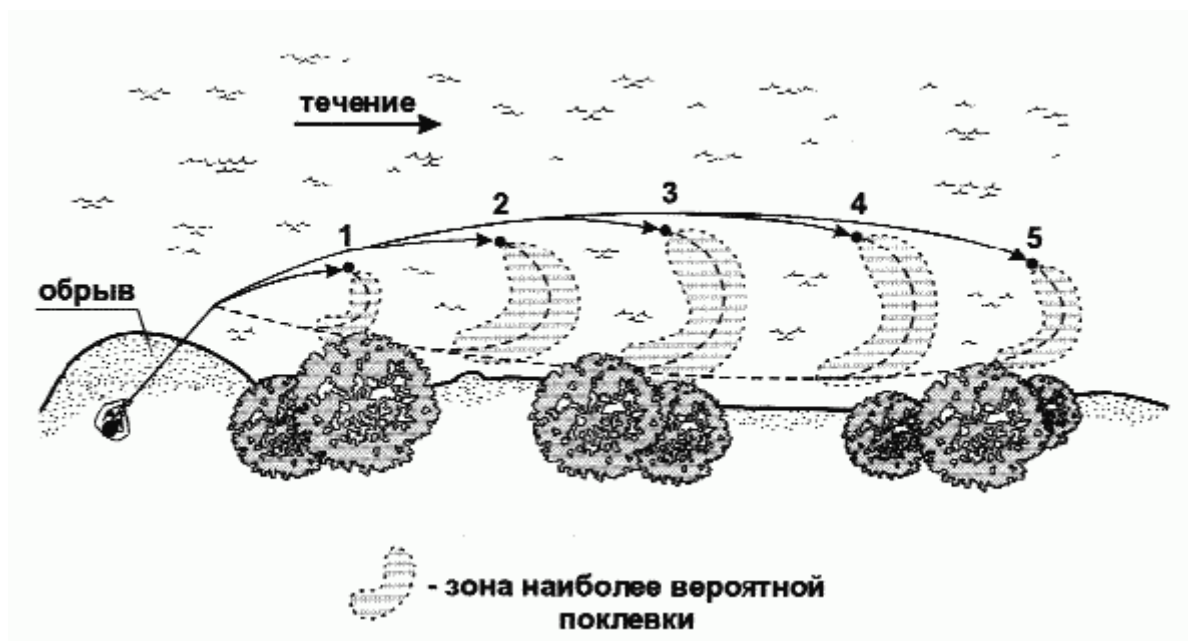
Ловля окуня

Основной пищей окуню служит мелкая рыбешка, и поэтому блесна должна быть небольшой. Практикой доказано, что для ловли окуня наиболее подходят вращающиеся блесны. Наиболее проявили себя блесны фирмы Mepps: Comet Black Fury и Aglia №№ 0, 1, 1+, 2. Во время активного жора окунь жадно берет блесны № 3. Во время ослабления клева полосатый предпочитает приманки с подсадкой на тройник пластиковой приманки (виброхвост или твистер).

Во многих замкнутых небольших водоемах, где рыболовный пресс достаточно велик, окунь к предлагаемым блеснам относится с большим подозрением. В этом случае могут выручить блесны, обладающие акустическим эффектом, мухоблесны или блесны в цветовой гамме, имитирующие различных насекомых. В середине лета, когда нажировавшаяся окуневая стая становится особенно привередливой, вход идут искусственные мушки и

особенно уловистыми становятся стримеры, имитирующие мальков. Из многообразия колеблющихся блесен, предпочтительны приманки, обладающие стабильной игрой при разных скоростях проводки, и по создаваемому акустическому эффекту мало уступают вращающимся блеснам. В отдельных случаях, окунь атакует колеблющуюся блесну только во время паузы при подмотке лески. Во время паузы окуневая блесна должна мелко парусить плавно уходя в сторону. Большая амплитуда в движении падающей блесны настораживает даже крупного окуня.

В период стратификации воды, а также при сильном загрязнении горбачи реагируют только на блесны, обладающие звуковым эффектом. Десятки лет, вращающиеся блесны фирм Colonel, Abu Garsia, Sorogran успешно ловят окуня практически во всех реках и озерах средней полосы России. На большой глубине и сильном течении окуня ловить проблематично, да и не рационально. И, тем не менее, любителям поохотиться за горбачами в экстремальных условиях вполне модно порекомендовать глубинные приманки такие как Flying C и Aglia Long, а также многочисленные вариации блесны «Мастер».

И все же удобнее вычислить окуневую стоянку на глубинах порядка 1,5–3 м. Горбачи, в отличие от своих более мелких и неразборчивых сородичей, меняют свои пристрастия в отношении формы и цвета блесен несколько раз в день: утром азартно атакуют черную блесну «Bomba» фирмы Sorogran, а ближе к закату реагировать только на плавающие воблеры светло-желтых оттенков.

Из всего разнообразия воблеров окуня в большей степени интересуется плавающие приманки типа Crank, длиной не более 6–8 см со звуковым эффектом. Окунь относится к немногим хищным рыбам, которые резко заныряющегося воблера практически не боятся, но если приманка оказывается крупнее его постоянного (привычного) корма, то полосатый остается к ней равнодушен. Наблюдается даже некоторая закономерность: за крупными приманками гоняются только мелкие экземпляры и даже часто багрятся налетев на тройники приманки. За 26-тиметровым плавающим Magnum фирмы Rapala активно гоняется стайка окуней весом менее 40 г. В приманке ее больше всего интересуется движение тройников, за которые она и пытается зацепиться.

Красноперых, как правило, не оставляют равнодушными мелкоподрагивающие и слегка клюющие носом при игре приманки. Когда окунь сыт и не активен, а также при неблагоприятных кислородных и погодных факторах начинает брать только на приманки длиной не более 2–3 см. Классический пример – воблер Mini Fat Rap фирмы Rapala.

При прогреве воды свыше 20°C в водоемах без течения лучшими объемными приманками становятся удлиненные воблеры длиной 5–6 см, обладающие нейтральной плавучестью на глубине 1,2–1,5 м. При нормальном кислородном режиме проводка осуществляется в быстром темпе, но с резкими паузами в подмотке лески. Окунь чаще атакует приманку, когда она движется по инерции в начальный момент прекращения подмотки. Очевидно, первые секунды движения воблера напоминают хищнику ослабевшую рыбку, уставшую от погони, а это, своего рода, сигнал к атаке. Поэтому нет смысла дожидаться полной остановки приманки и после кратковременной паузы следует дальше вращать катушку.

Если кислородный режим в водоеме оставляет желать лучшего: вода зацвела, действует термоклин, проводка воблеров осуществляется очень медленно на глубине до 1 м. Поклевка наблюдается только во время пауз в подмотке, как правило, через 3–5 секунд после полной остановки воблера. Зависшую приманку целесообразно несколько раз поддернуть вершинкой удилица, так как окунь очень часто стоит близко, но не решается ее атаковать. «Полосатый» всегда обитает на твердом хвощевом дне, придерживается также песчаных и каменистых участков водоема, поэтому даже в сравнительно небольших по площади водоемах его ловят донной ступенчатой проводкой на мягкие приманки.

На какую приманку ловить крупного окуня – это вопрос, на который по сей день нет однозначного ответа.

Крупные глубинные особи, которых в любом водоеме всегда немного, периодически

попадают при ловле судака или щуки. Что им больше нравится: «поролонка», виброхвост, твистер, волосяной джиг, фантазийная или комбинированная приманка – сказать невозможно. Даже в водохранилищах Подмосковья периодически попадаются особи весом до 2, а иногда и более килограммов. Средний окунь весом до 0,5 кг при донной проводке отдает явное предпочтение мини-твистеру, оснащенный по принципу поролоновой «рыбки» (см. рис. 50). Лучшие цвета для водоемов средней полосы России: ярко-желтый и красный, чуть хуже ярко-желто-зеленый и перламутровый. Вес груза до 8–12 г.

Средний окунь часто попадает только на оснастку с дополнительным поводком, к концу которого прикреплен вабик или волосяная мушка, реже малек. При вялом клеве к каркасу мягкой приманки крепится поводок длиной 10–15 см с крупной волосяной мушкой.

В середине лета рационально ловить на оснастку типа «борода». В качестве груза используется плавающий воблер, за ним расположены 5–6 поводков с крупными тонущими мушками. Даже в летний зной окунь в течение суток охотно берет на крупные стримеры типа «малек».

Возвращаясь к блесенной теме, хочу подчеркнуть, что успех приносят те блесны, у которых лепесток легко и свободно вращается на своей оси с момента захода в воду. Крупного окуня проще поймать при ловле в донных слоях. Тактика ловли такова: когда блесна коснется дна, надо рывком поднять ее и неспешно вести к лодке. Скорость проводки блесны нелишне менять, изменяя скорость вращения рычажка катушки. Приманивает окуня и смена направлений движения приманки, для этого меняют положение спиннинга, разворачивая его то в правую, то в левую сторону.

Ловля спиннингом – это не просто подтягивание приманки к лодке или берегу. Дело в том, что когда рыболов начинает подмотку лесы и поднимает вершинку спиннинга, то и блесна поднимается над дном, а это плохо, потому что окунь – рыба придонная и редко берет блесну, идущую вполводы. Значит, надо, ведя блесну, нет-нет да делать на несколько секунд паузу, чтобы блесна опустилась ко дну, но только опустилась, а не легла на дно. А это уже дело опыта.

Не стоит держать при ведении блесны спиннинг в вертикальном положении, лучше опустить вершинкой к воде. И вести блесну надо с такой скоростью, чтобы она шла у самого дна. Иногда стоит все-таки приподнять блесну легким движением спиннинга, но тут же остановить подмотку и дать блесне опуститься. Это называется – вести блесну «уступами». Словом, техника ведения блесны требует опыта, определенного навыка, которые приходят, увы, не вдруг и не сразу.

Поклевка хорошо ощутима как довольно сильный толчок, рывок. Блесну, окунь хватается жадно и, как правило, зацепляется крючком надежно.

Для уловистости блесну полезно оснастить красными или черными шерстинками – кусочками шерстяной нитки, которые в виде кисточки привязываются к цевью крючка. Кисточка не должна быть длиннее самого крючка. При ловле окуня самое главное – отыскать стаю (косяк). Можно потратить впустую несколько часов, но когда, наконец, первый окунь схватит блесну – дело пойдет! Тут только не теряй время.

Главное, задержать стаю, не упустить, ее. А для этого надо сделать так, чтобы в воде все время находилась приманка. Лучше блеснить вдвоем с одной лодки. Один вываживает окуня, а другой забрасывает блесну. Таким образом, можно надолго удержать стаю у лодки. Окунь осенью менее всего осторожен, и часто бывает видно из лодки, как горбачи снуют около самых ее бортов, сопровождают своих попавших на крючок собратьев до самой лодки. Как только найдена стая, лодка тут же ставится на якорь.

Лучше даже на два, с кормы и с носа. Если вдруг клев прекратился, стоит, не сходя с места, побросать блесну подальше от лодки. Очень может быть, что окуни далеко не ушли, и блесна снова привлечет их внимание. Если же в течение 10–15 минут поклевки нет, пора отправляться в поиск.

Но обычно рыбалка кончается там, где она и началась. На одном месте поймать спиннингом осенью порой пять-десять килограммов отборного окуня в Чудском озере или в

Ладого – дело вполне обычное. Случается, что окунь клюет только в верхних слоях воды. В этом случае необходимы и соответствуют блесны.

Практика подтверждает, что, допустим, осенняя ловля окуня чаще всего складывается из многочасового плавания без единой поклевки и нескольких минут интенсивной рыбалки, в течение которых садок обретает тяжесть, а рыболлов получает огромное удовольствие. На протяжении всего периода открытой воды окуня ловят на легкие плавающие воблеры.

Удачным бывает и блеснение окуня в отвес на плаву. Снасть та же, что и при ловле в отвес на мормышку. Разница лишь в том, что последняя заменяется зимней блесной. Несколько видоизменяются и приемы лова. Блесной не «играют» как мормышкой, а резким движением поднимают ее вверх и тут же, опустив удильник, дают ей «спланировать» до дна. Блесна в воде не падает камнем на дно, а как бы скользит замысловатыми зигзагами вниз, напоминая небольшую рыбку.

Можно слегка и поиграть блесенкой, а уж потом поддернуть ее вверх. Поклевка происходит и тогда, когда она опускается вниз, и в момент начала ее подъема. Хватка окуня ощущается как зацеп, как удар. Тут же должна быть сделана подсечка. Блеснят обычно, не ставя лодку на якорь, а находясь в дрейфе. При этом нелишне по береговым ориентирам засечь места поклевки. Потом можно будет вернуться на «исходный рубеж» и повторить весь путь сначала. Если, конечно, этот путь был удачным. У каждого способа ловли окуней есть свои приверженцы.

Часть 3 Ловля нетрадиционных хищных рыб семейства карповые

Ловля сазана, карпа, карася

Мелкая рыбешка является такой же составной частью меню карпа и сазана, как ракушка-перловица или листья растений. Если внимательно понаблюдать за поведением сазана с высокого берега реки (выход из сазаньей ямы), вы заметите, как один, два раза в сутки стая сазана (от трех до пяти экземпляров) выходит на береговую бровку, режет на мель, и буквально уничтожает греющихся на солнышке сеголеток. Но ловить сазана в этот момент нерационально и практически бесполезно. Во время трапезы он обращает внимание только на мелкие блесны № 00–0 или микровоблеры, соответствующие размерам и поведению мелкой рыбешки.

Теоретически это сделать можно, используя тонкую «плетенку» и легкий сверхпрочный спиннинг, но на практике мало кому удавалось, поскольку сходы следуют один за другим. Пятикилограммовому сазану расправиться с такой снастью не составляет труда, очевидно в момент обрыва он не замечает зацепившийся за губу тройник или крючок (№№ 3–5 по отечественной нумерации).

Поимка сазана на более крупные спиннинговые приманки – большая редкость. Несмотря на то, что сазан часто попадает на стационарные крючковые снасти, где в качестве насадки используют живую или мертвую рыбку (пескарь), на снасточку же с мертвой рыбкой его поклевки наблюдаются крайне редко. Но стоит опустить снасточку на грунт, и можно дожидаться поклевки, но это уже донная снасть, к спиннингу отношения не имеющая.

На Ахтубе одиночные поимки карпа и сазана наблюдались на стример или вабик, подвешенные на поводке после основной приманки. Но это тоже случайность и не более того.

Очевидно, большие перспективы в ловле сазана у нахлыстовиков, имеющих опыт в вываживании проходной семги. Возможно, в последующие пять – шесть лет этот вид ловли перерастет в настоящий «бум». Активность сазана, в том числе и хищническая, напрямую зависит от фаз луны.

Ловля чехони

Чехонь уверенно ловится на вращающиеся блесны и, особенно, мухоблесны, №№ (1) – (1+), а также на колеблющиеся блесны № 1 весом до 3 г. (колеблющиеся микроблесны выпускаются многими известными фирмами: Vete, Mepps, Koloneil, Daiwa) до момента цветения воды и первого вылета насекомых (поденка, летучий муравей и т.д.).

Возобновление клева наступает с первым осенним похолоданием и с осветлением воды. С октября наиболее крупные экземпляры охотно атакуют джигговые приманки с подсадкой на крючок елочной мишуры или шерсти животных. Много поклевков ощущается на вабик или мушку, расположенную на поводке выше блесны. На мушки чехонь ловят с середины мая вплоть до ледостава. И все же в местах, где чехонь встречается редко, ловить ее на искусственные приманки нецелесообразно.

Ловля красноперки

Там, где концентрация красноперки достаточно велика (юг России), стаи бронзовых, красноперых рыбок представляют серьезную помеху при ловле таких монстров наших вод, как сом, сазан, карп, срывая приманки, для них не предназначенные. Так для красноперки весом 120–150 г. заглотить крючок № 10–12 (по отечественной нумерации) с кучкой навозных червей – дело нескольких секунд. Более крупные красноперки запросто справляются с парочкой выползков и мякотью мяса перловицы.

В период активности и до появления травы в заливах, ериках, протоках и мелководной части рек и озер красноперка жадно хватает практически все типы приманок, способные пройти сквозь растительные преграды. В большинстве случаев приманку проводят над травянистым ковром. Рациональнее красноперку ловить на вращающиеся блесны №№ 1–2, а при наличии жора вполне приемлемы и блесны № 3. Приносит успех и ловля на колеблющиеся блесны и воблеры. С середины лета основные места обитания красноперки зарастают настолько, что обычными приманками ее не поймать. Особенно хорошо зарекомендовали себя для ловли красноперки в траве объемные приманки Spoon Rapala фирмы Rapala весом до 8 г. с одним крючком и противозацепным устройством.

Поводка обтекаемых воблеров осуществляется равномерно, без резкого ускорения. Подергивания спиннингом осуществляются только во время серьезных зацепов, когда с помощью катушки провести приманку уже не удастся. Подобный воблер на умеренной скорости буквально продирается сквозь водную растительность. Диаметр применяемой лески колеблется от 0,18 до 0,22 мм.

Но рыболов должен знать: в средней полосе России, а особенно в водохранилищах Подмосковья, вероятность поймать красноперку на воблер близка к нулю.

Ловля плотвы, подуста, ельца

С появлением в прибрежной зоне калорийной и беззащитной массы малька-сеголетка не способного быстро перемещаться в толще воды, большинство рыб семейства карповые временно забывают о своем обычном корме (личинки насекомых, нитеобразные водоросли, рачки-бокоплавы) и начинают активно поедать собственное потомство, не уступая в прожорливости хищной рыбе. Этот период длится, как правило, от 1,5 до 2,5 недель. Интерес к молоди пропадает по мере ее роста и способности быстро перемещаться по водоему.

Рыбы семейства карповые, в том числе крупная уклейка, ловятся на блесны и мухоблесны №№ 00–0, заброс которых не представляет проблем при наличии спиннинга сверхлегкого класса («Ultralite») (см. часть 1–2).

Главное освоить технику заброса сверхлегких приманок, а также подобрать проводку способную заинтересовать рыбу.

По мере подрастания малька, плотва, подуст, елец, карась начинают брать на

микровоблеры, реже на микроджиги. Конкретных приемов ловли, применимой к каждой рыбе – нет. Необходимо освоить технику заброса и скорость проводки приманки. Однозначно утверждать, что для каждой из перечисленных рыб подходит более или менее скоростная проводка приманки, а также, что уклейка реагирует на блесну, проводимую в верхних слоях воды, а плотва ближе ко дну – нельзя. На каждой рыбалке в разное время суток рыба будет реагировать на конкретную скорость приманки, на цвет, форму, профиль блесны и на траекторию ее движения. Для ловли перечисленных рыб необходимо иметь внушительный набор блесен. Так, например, ельца и уклею поймать на вращающуюся блесну №№ 00–0 проще, чем карася и плотву – главное приноровиться и освоить технику ловли сверхлегким спиннингом.

Часть 4 Практика ловли хищной рыбы на мягкие приманки

Наша старая знакомая поролоновая «рыбка» (классика поролона)

До недавнего времени почти во всех рыболовных публикациях одни и те же авторы писали о том, как они ловят хищника на поролоновую «рыбку», а «рыбка» эта, скажем так, затейливостью не отличилась и годилась только для начального этапа облавливания «нетронутых» мест и непуганых рыб. Но рыболовные Эльдorado быстро заканчиваются, и на примитивный кусок поролона рыбу становится трудно соблазнить, даже при виртуозном владении техникой ловли.

Для успешной рыбалки потребовались новые, качественные приманки, обладающие дополнительными возможностями привлечь осторожную рыбу.

Желание усовершенствовать «рыбку» присутствовало всегда. Другое дело, что это мало у кого получалось. За 20 лет существования появлялись модели и с лопастью в носовой части, и с вращающимся лепестком, и с «крылышками» на грузике и на теле «рыбки». Я видел, наверное, более 50 вариантов усовершенствованных «рыбок», внешний эффект которых был потрясающим, но практического значения для ловли эти изыски, к сожалению, не имели.

Если бы до 1978 года кто-нибудь задал вопрос, на что будут ловить судака два последующих десятилетия, то он получил бы самые разнообразные ответы, но ни один из них не был бы правильным. Именно в 1978 году Сергей Павлов изобрел поролоновую «рыбку» и стал тем самым лидером «поролонового движения». Были ли попытки применять поролон в качестве материала для спиннинговых приманок до этого времени? Вероятно, нет. В доказательство я приведу всего один аргумент, оспаривать который может только упрямец.

Если бы где-нибудь ранее применили приманку из поролона, пусть даже под другим названием, и пусть это было бы лишь пародией на то, что делают сейчас наши мастера, успех был бы гарантирован. Слишком хороша сама идея – эксплуатировать именно впитывающее свойство материала. А если учитывать завидные темпы западных производителей от идей до выпуска готовой продукции, то вопрос о первооткрывателях, как мне кажется, снимается. В противном случае еще не известно, чем были бы сегодня завалены наши магазины – «силиконом» или «поролоном». Идея Сергея Павлова и его собственная конструкция «поролонки» оказалась плодотворной.

Технические требования:

– длина обычной «рыбки» не должна превышать 5–7 см для замкнутых водоемов, и 15–20 – для рек с сильным течением;

– двойник, тройник или одинарный крючок должен находиться в головной части «рыбки», в крайнем случае, не должен выходить за 1/3 часть туловища приманки, иначе ухудшается ее игра.

Замечено, что при активном клеве хищник не обращает внимания на откушенный

хвост, но если клев слабый, поклевки на такую рыбку почти прекращаются.

Если в рыбку вмонтированы дополнительные крючки ближе к хвосту, ее уловистость ухудшается, так как каркасная основа придает рыбе дополнительную жесткость, ухудшая возможность игры.

Если рыбка предназначена для ловли на мелководье или на глубине до 6 м, то к форме приманки и ее расцветке необходимо отнестись со всей серьезностью. Она должна напоминать свой живой аналог.

Если ловля идет на глубинах от 6 м и более, то рыболов, если и раскрашивает «рыбку», пририсовывая ей глаза, плавники и т. д., делает это только для души.

По простоте и рациональности поролоновая рыбка – чисто русское изобретение. Это тот случай, когда при минимуме затрат извлечено максимум возможностей. При правильном исполнении поролоновая рыбка – не менее уловистая приманка, чем ее фирменные собратья.

Спиннингист, как правило, изготавливает «рыбок» без конкретного разделения для щуки, судака или окуня, и различия наблюдаются только в тактике и технике проводки приманки и местах ловли.

Причины уловистости

Любители ловли на мягкие приманки порой не могут найти ответа на простой вопрос: что уловистей поролоновая рыбка или силиконовая приманка? Есть ли вообще принципиальная разница между ними, а если есть, то в чем она выражается и как из нее извлечь практическую пользу?

С начала посленерестового жора и практически до ледостава хищника ловят спиннингом на искусственные приманки из пластика (силикона) и поролона (отдельные индивидуумы вовремя не освоившие приемы ловли со льда продолжают мучить спиннинг и в зимний период). Иногда начинающие спиннингисты задаются вопросом: почему эти приманки так уловисты? Ответ очень прост: ловля на приманки из мягкого пластика и поролона – это совмещение двух приемов ловли – горизонтальной ступенчатой проводки и ловли в отвес.

Давно известно, что хищные рыбы реагируют на обычный свинцовый груз разного веса и формы, ведомый по дну ступенчатой проводкой. Но также известно, что эта жесткая игра приманки скорее только раздражает рыбу. Клевет же на нее она редко.

Пластиковая или поролоновая приманки выполняют следующие функции:

- роль парашюта, смягчающего приземление груза или джиг-головки;
- фиксацию крючков в нужном положении, удобном для подсечки;
- оказывают минимальное сопротивление при хватке и заглатывании хищником;
- вызывают дополнительные колебания, делающие приманку более естественной, напоминающей живое существо, копошащееся на дне в поисках корма и легко вписывающееся в окружающую среду (поролоновая «рыбка»).

В справедливости последнего пункта легко убедиться на примере ловли мормышкой в отвес. Рыба на нее клюет и без наживки, но подсадка на крючок хвоста рыбки или малька всегда улучшает ловлю.

Если рассмотреть особенности ловли на всех водоемах, то уловистость поролоновой «рыбки» и пластиковых приманок (твистер, виброхвост, осьминог, комбинированные приманки, разного рода черви и т.д.) будет примерно одинакова. Часто бывает, что рыболов долгое время ловит на одну из разновидностей вышеперечисленных приманок и ошибочно начинает считать ее наилучшей. Естественно, нюансы в игре той или иной приманки были, есть и будут, но не это главное. А главное в том, что у поролоновых и силиконовых приманок четко просматриваются разные области применения.

Поролоновая «рыбка» идеально приманивает хищника в водоемах со стоячей водой, в озерах со слабым течением и в реках при ловле на снос («рыбка» перемещается хвостом вперед). Силиконовые приманки более эффективны в больших реках при ловле поперек

течения (естественный снос в расчет не берется).

Поролоновая «рыбка» – русский подход к деликатной теме

В водоемах со стоячей водой поролоновая «рыбка» вырвалась в лидеры не только из-за простоты изготовления и дороговизны фирменных собратьев (хотя это играет большую роль), а во многом из-за конструкции джиговых приманок, умышленно неприспособленных к вылавливанию без осечек большого количества рыбы. Здесь проходит тонкая грань, если хотите, спор между нашим стремлением побольше поймать, во что бы то ни стало обеспечить себя стабильным уловом – и спортивным духом, гуманным отношением к объекту ловли, где важен не улов, а возможность, за счет класса и мастерства рыболова, перехитрить рыбу с помощью одного крючка. Но так как мы находимся в России, то рассуждать о европейском подходе («поймал-отпусти») – это либо сильно кривить душой, либо откровенно врать. У нас другой менталитет, рыбу мы стараемся поймать любой ценой, и уж просто так ее не отпустим.

Некоторые особенности изготовления «рыбок»

Для изготовления приманок используют разные типы поролона – от мягкого до жесткого (главное – правильно использовать его качества на рыбалке).

Мягкий поролон, намокнув, реагирует на любые колебания груза, жесткий – не ложится на дно, оставаясь в вертикальном положении, средней жесткости – может обладать и тем и другим качеством.

Формы и размеры поролоновых «рыбок» также могут быть различными. В замкнутых подмосковных водоемах эффективны приманки от 5 до 10 сантиметров в длину и от 1 до 2,5 сантиметров толщиной и высотой. На реках довольно часто успех на рыбалке приносят рыбки большого размера, например при ловле на Оке, приходится ставить дополнительный двойник в передней части туловища и груз потяжелее, потому что у большой приманки больше парусность как в полете, так и в воде (приманку сносит течением быстрее, чем она достигает дна). Но в основном, больших рыбок я изготавливаю для ловли в низовьях Волги, с целью сокращения количества поклевки мелкого хищника (рис. 47). Из личного опыта могу добавить, что судак предпочитает удлиненную (брусковатую) форму приманки, щуке же почти все равно, впрочем как и крупному окуню.



Рис. 47. Поролоновая «рыбка» с дополнительным двойником для ловли на Нижней Волге

Форма и содержание

В самом начале изысканий я старался добиться, чтобы мои рыбки были как можно больше похожи на живой аналог, даже приклеивал плавники, но в дальнейшем, не отходя от схожести с оригиналом, отказался от крупных плавников и перешел к небольшим из шерсти. По моим наблюдениям, большие (длинные продольные) плавники сильно затрудняют игру

приманки в воде и к тому же значительно увеличивают парусность во время заброса, что бывает досадно при ловле с берега, когда не удается достать до отдаленного свала или ямы несколько метров. Задний плавник необходим, так как именно он создает завихрения водяных потоков, привлекающих хищника. Ну а небольшие плавники из шерстяной пряжи делают вид приманки более привлекательным и почти не влияют на ее рабочие свойства.

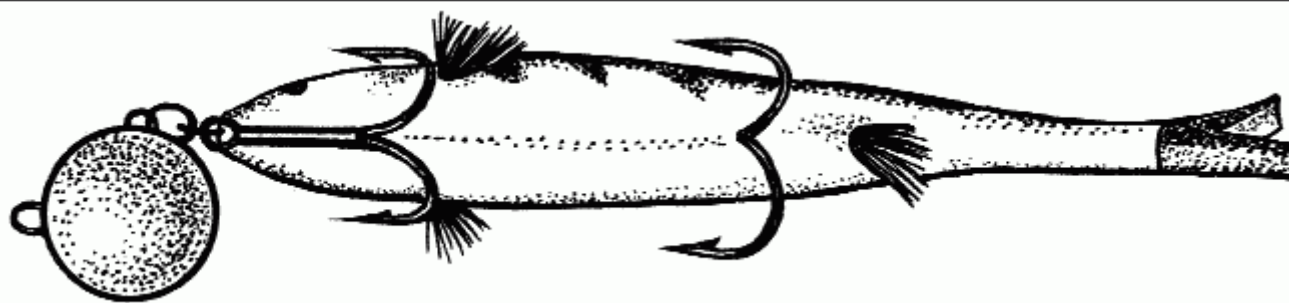
О раскраске «рыбок»

Теперь немного об окрасе рыбок. В рыболовных изданиях часто встречается утверждение, что окраска поролоновых рыбок не влияет на клев. Лично я не стал бы утверждать столь безапелляционно, так как знаю много случаев, подтверждающих обратное. Конечно при ловле в непрозрачной воде, в пасмурную погоду и на глубинах от 5 метров и больше расцветка практически незаметна, хотя тут можно использовать краситель с повышенном светоотражением.

Если глубина в таком месте не превышает 4 метров, то окраска приманки может сыграть решающую роль, особенно при ловле щуки и окуня. В моей практике было довольно много случаев, когда разница в клеве напрямую зависела от окраски приманки. Приведу один наиболее характерный пример. Я рыбачил с приятелем в Шатуре на Заморке, вода там довольно таки чистая, наши лодки стояли почти рядом на глубине около 7 метров, мы бросали приманки в сторону мели (около 2,5 метров). Моя «рыбка» была раскрашена под окунька (красный хвост и плавники, полосатая спинка), а у моего товарища – под пескаря (серая «рыбка» с серыми плавниками и темными точками по бокам). У меня клевали небольшие щучки до 1 кг, а у приятеля такого же размера судачки, и это притом, что приманки бросались практически в одно место. Когда каждый из нас выловил уже не меньше пяти экземпляров, мы решили поэкспериментировать и поменялись приманками. В результате у меня стал клевать судак, а у приятеля – щука. В общей сложности на двоих выловили 19 экземпляров, при этом ни одна щука не была поймана на пескаря, и ни один судак – на окуня, хотя должен отметить, что у меня впоследствии бывали случаи, когда было совсем наоборот, или весь хищник клевал на приманки только одной расцветки и совсем не трогал другие.

Выбор места ловли

При ловле с лодки лучше всего встать на якорь на глубине, в метрах 15–20 от свала (в зависимости от его крутизны и глубины), и бросать приманку в сторону мели, перебрасывая верхнюю бровку на 5–10 метров. В этом случае наблюдается большое количество поклевки, а зацепов значительно меньше, потому как «рыбка» свободно падает, срываясь с бровки, а не продирается сквозь коряжник, когда ее вытаскивают с глубины на мель (рис. 48). Вот, как раз из-за этих 5–10 метров, которые приманка проходит по мелкому месту, и стоит окрашивать поролоновые рыбки, так как довольно часто хищник держится на верхней бровке перед свалом в ожидании добычи, которая предпочитает держаться там же.



Рис. 48. Проводка с мели на глубину обеспечивает минимальное количество зацепов

«Рыбки» с противозацепным устройством

С момента изобретения поролоновой «рыбки» судака стали ловить даже те, кто о нем раньше и не мечтал. Несмотря на все тонкости ступенчатой проводки, освоить ее было гораздо проще, чем ловлю на тяжелые «колебалки» или «вертушки». На удобных для забросов «цивилизованных» местах судака «выбивали» ежедневно и в довольно больших количествах. Концентрация его стала резко снижаться. Редкие очаги стоянок хищника остались сравнительно нетронутыми вдали от рыболовных баз и, как правило, в «непроходимом» коряжнике. Ловля в таких местах проходила с огромной потерей поролоновых рыбок и с частым распугиванием «колючего» во время попыток по извлечению рыбок со дна водоема. Настал момент, когда ловить на обычную «поролонку» стало невозможно, это была уже не ловля, а мука.

Постоянно экспериментируя, я старался добиться, чтобы игра моих рыбок стала лучше, и в тоже время сократилось количество зацепов за коряги. В продаже как раз появились незацепляющиеся одинарные крючки, я попробовал оснащать ими своих рыбок. Зацепов стало меньше, а сходов – больше. Тогда мне пришла мысль – сделать незацепляющийся двойник, напаяв к нему усики. Но у двойников слишком короткое цевье, я решил просто разрезать рыбку пополам, то есть сделать сочлененной.

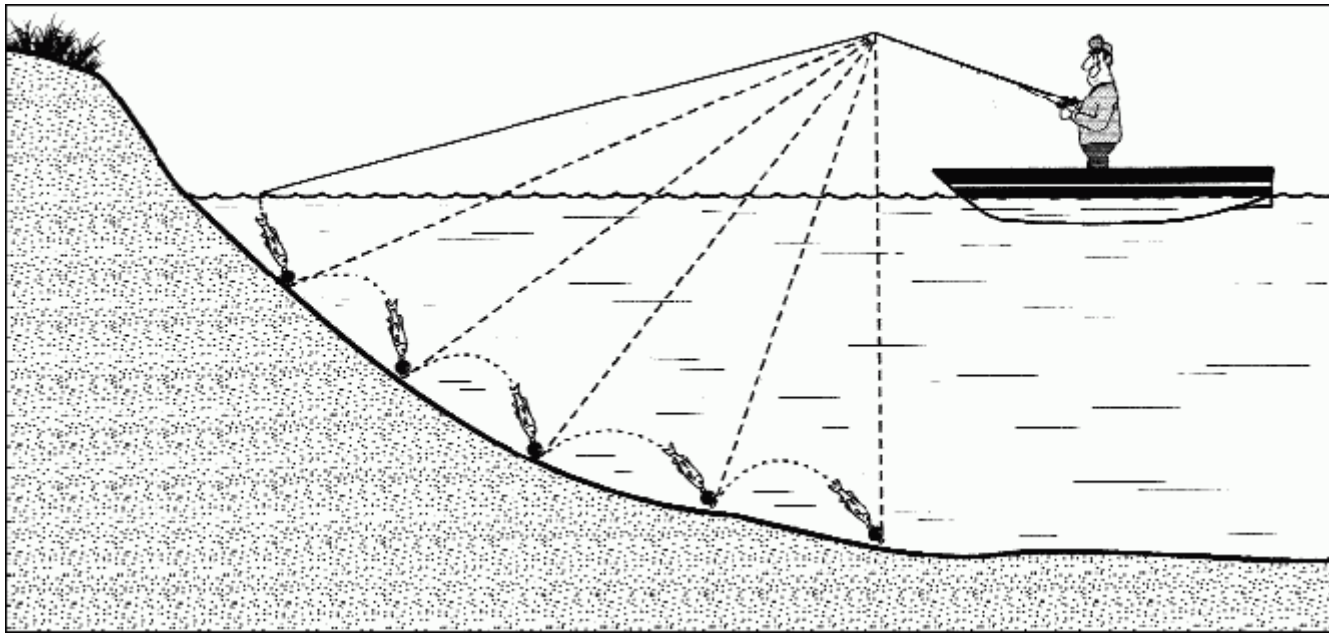
Составная (незацепляющаяся) поролоновая «рыбка»

Щуку всегда привлекает скоростная, размашистая проводка с резкими подъемами приманки над дном. При ловле «составником» необходимость в такой проводке отпадает – даже при равномерной проводке щука заморожена движениями странной «рыбки» и непременно атакует ее. Этот «составник» работает в любых условиях ловли и на протяжении всего сезона открытой воды. Приманка также успешно срабатывает при замедленной проводке с большими паузами после падения. Во время такой «вялой» проводки игра хвостовой части «рыбки» достигает максимального значения, хвост располагается практически вертикально. Подобной амплитуды в игре хвоста нет ни у одной поролоновой рыбки. Такое разнообразие игры этой приманки в зависимости от скорости проводки делает ее очень привлекательной для зубастой хищницы. Поэтому «составник» – своеобразный тест

на наличие щуки в водоеме: если поклевки нет – значит, нет и щуки.

Теперь количество сходов уменьшилось, и количество зацепов не увеличивалось. Более того, при испытании, я обратил внимание, что улучшилась игра приманки, появилась дополнительная степень свободы. Рыбка, сделанная из жесткого поролонки, стала реагировать на любые колебания груза. Правда у разрезанной рыбки немного увеличилась парусность, но зато на течении она колеблется вместе со струей (при ловле судака на нее стал часто попадаться жерех).

Улучшить игру рыбки я пытался и другими способами, цепляя на нее различные навороты, вплоть до лопаточек, как у воблера, но все колебания гасились грузом. И вот тут я вспомнил о своей старой разработке – горизонтальной головке для зимнего блеснения, изготовленной для виброхвостов и поролоновых «рыбок» (стоит отметить – довольно удачной). Я подумал, что если поролоновая «рыбка» реагирует на колебание груза, то почему бы не сделать груз играющим?

Форма у меня была, я только доработал ее для изготовления грузиков в виде башмачка, используя принцип лобового сопротивления, как у воблера. Получился 10-тиграммовый груз с тремя «ушами» (третье я сделал для крепления обманки и еще одного двойника). Игра «рыбки» улучшилась, но только применительно к узкой 7-миллиметровой приманке, «рыбку» большего размера ему раскачать было не под силу.

Тогда я решил сделать новую форму более внушительных размеров и с большим лобовым сопротивлением. В результате получился 16-тиграммовый груз, способный передать колебание «рыбке» среднего размера. Наилучший эффект наблюдался в случае, когда башмачок раскачивал составную «рыбку».

Рыбка-составник с вращающимся лепестком

При такой комбинации появилась возможность ловить на «поролонку», используя не только ступенчатую проводку, но и постоянную (судак или окунь часто бросаются вдогонку за приманкой). А для создания дополнительных колебаний на третье ушко грузика я подвесил на вертлюжке лепесток от вращающейся блесны (№1), который при постоянной проводке вращается не хуже, чем на блесне (кстати, сделал я это гораздо раньше, чем в журналах появились аналогичные разработки для джиг-головок). Но при ступенчатой проводке во время падения лепесток прижимался к рыбке и переставал вращаться, а мне хотелось сделать так, чтобы он вращался постоянно (90% поклевки происходят при падении приманки). Добиться вращения лепестка удалось, поставив его вместо хвоста позади рыбки. Теперь совершенно спокойно одну и ту же приманку можно было использовать при всех видах проводки. Лепесток у нее начинает вращаться уже после 2–3 сантиметров подмотки лески.

Оригинальность конструкции заключается в том, что в одной рыбке решаются сразу две задачи:

– за счет вращающегося лепестка наконец-то появляется недостающая поролонкам вибрация. Акустический сигнал во время движения приманки в горизонтальной плоскости – «полет» над дном – вполне сопоставим с аналогичным, создаваемым «вертушками» с такими же размерами лепестка. Хищник слышит приманку издали и атакует даже в отдалении от дна;

– лепесток не залипает при соударениях с дном, продолжая вращаться при любых ситуациях;

– «рыбка» по уловистости превосходит глубинные вращающиеся блесны с носовой огрузкой или с утяжеленным сердечником, гораздо более напоминая живой аналог, так как это уже не поролонка, а поролонка + блесна (рис. 49).



Рис. 49. «Поролонки» с противозацепным устройством и лепестком: а) для ловли на течении; б) для ловли в стоячей воде.

То, что рыболовы приходят к одним и тем же открытиям параллельными путями, я понял, увидев «рыбку» с лепестком вместо хвоста на птичьем рынке. Вот только лепестки №4, которые стояли на тех «рыбках», не совсем подходят для этих целей, так как при ловле создается эффект вертолета (вращение большого лепестка сильно тормозит падение «рыбки»). Чтобы избежать этого, приходится ставить более тяжелый груз, что влечет за собой увеличение частоты вращения лепестка и появление мощного буруна позади приманки, не всегда положительно влияющего на клев. Я лично считаю, что вполне достаточно ставить лепесток №1, в крайнем случае, №2, ну а его форму выбирать по своему усмотрению, тем более что в отличие от вращающихся блесен, лепесток можно легко заменить и тем самым получить универсальную приманку.

Чтобы сделать унифицированную «рыбку» (использовать ее на различных глубинах, в стоячей воде и на течении), я ставлю впереди нее заводное кольцо для возможности смены грузов. Заводное кольцо с крючком соединяю проволоочной арматурой, желательнее из нержавеющей проволоки. Крючок немного отодвигается от груза – это уменьшает количество зацепов за коряги приблизительно на 30–40%. Хотя такое расположение крючка увеличивает вероятность холостых поклевков, особенно в тех случаях, когда некрупный судак зажимает зубами грузик. Я считаю, что, уменьшив вероятность зацепов, получаешь возможность ловить в таких местах, в которых приманка с крючком возле груза намертво цепляется после первого заброса, чему я неоднократно был свидетелем. Доходило до того, что при ловле в одном и том же коряжнике я отрывал одну свою рыбку, а мой друг, ставящий крючки вплотную к грузу, 10–12 штук. Если же я ловлю в местах, где нет коряг, то просто вешаю на груз дополнительный двойник. Кстати, на своих «рыбках», я, в основном, использую двойники, опять же для уменьшения вероятности зацепов за коряги, иногда предпочитаю ломаные тройники (откусываю третий, припаянный крючок). Это позволяет иметь более мощные, пропаянные крючки, что немаловажно при подсечке. К тому же, этот крючок всегда можно слегка подогнуть ближе к телу рыбки, что, в свою очередь, опять-таки уменьшит вероятность зацепов.

Противозацепное устройство для ловли в «глухом», «непроходимом» коряжнике

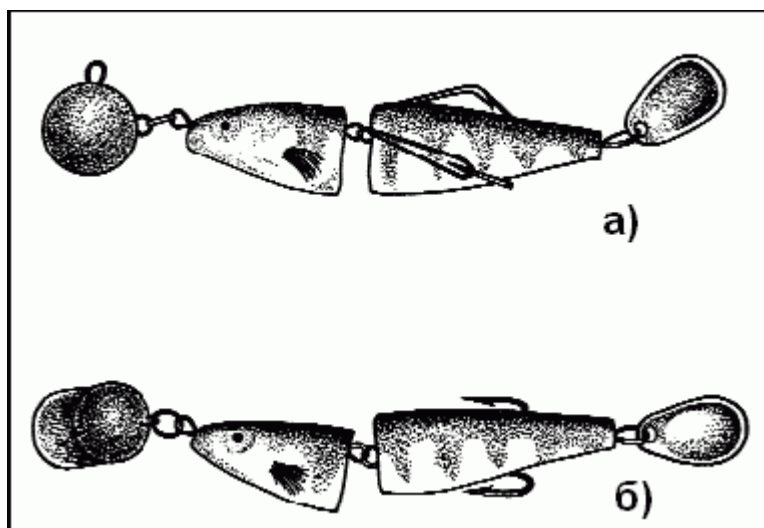
То, что судака быстрее всего можно найти в коряжнике, известно всем. Но отдельные судачьи ямы на Ахтубе – это даже не коряжник и не бурелом, а несколькорусный «непроходимый» завал из выкорчеванных пней, прибитого к ним мусора и хаотично

упавших деревьев. Иногда подобный «лес» поднимается от дна на высоту от 3 до 6 метров. Судак давно облюбовал подобные убежища, чтобы укрыться от постоянно бороздящих воду поролонок и джиговых приманок.

Я много лет безуспешно испытывал различные противозацепные устройства, пока методом проб и ошибок не смастерил нехитрую конструкцию-незацепляйку. На первый взгляд она ничем не отличалась от сотни других, ранее изготовленных аналогичных устройств, но это только на первый взгляд. Его основа – крючок от Банджо-Гольяно, но оснащенный противозацепным устройством в виде стальных усиков. Как выяснилось, крючки с обычным изгибом и офсетные крючки для незацепляющихся устройств не годятся, они все равно остаются очень зацепистыми и ничего поделывать с ними нельзя. Противозацепное устройство и груз, продетые в колечко крючка, в данном случае вторичны, но вместе они создали противозацепную систему, о которой мечтает любой рыбак, охотясь в коряжнике. При необходимости на сильном течении на металлический поводок, который необходим во избежание перекуса коварной щукой, надевается свинцовый веретенообразный спиннинговый груз, прижимаемый к поводку двумя – тремя лапками или с помощью зажима бокового разреза.

Принцип действия

Рыбак, как обычно, встает на лодке в 20–30 метрах выше завала и «кладет» приманку в нескольких метрах от закоряженного участка. Это необходимо для того, чтобы у приманки появился некоторый ход или разгон, при котором она лучше проходит или огибает препятствия. Спиннингист с самого начала ощущает легкое, непрерывное постукивание, свидетельствующее о том, что снасть медленно опускается вглубь коряжника.

В случае если приманка без поклевки дошла до дна (случай редкий), ее очень медленно, можно сказать монотонно, поднимают вверх. В те моменты, когда приманка находит непреодолимые препятствия, подмотку лески прекращают и незацепляйку течение снова уносит в глубину.

В отдельных случаях приходится отпускать снасть несколько раз, и в конечном итоге препятствие она проходит. Мне удавалось протаскивать данную незацепляйку через мощный коряжник в среднем от трех до семи раз.

Считаю, что это показатель выдающийся.

Поклевка

В большинстве случаев поклевка в начальной стадии мало чем отличается от зацепа за ветку или коряжину. Во всех подозрительных случаях подсекают достаточно нежно и деликатно, а рыбу без слабины напролом тащат к лодке (в этом случае запутаться ей удастся крайне редко). Несмотря на то, что наблюдается достаточно много сходов, часть судаков все равно оказывается на ваших куканах, так как поклевки следуют одна за другой. А что еще нужно рыбаку для полного счастья?

Рыбки-имитации для ловли щуки

И все же в отдельные периоды ловли щука становится крайне разборчивой в отношении формы, раскраски и поведении приманки при проводке. Замечено, что хищница временами явно тяготеет к рыбкам-имитациям живого аналога. Во многих мелководных озерах, которые проще назвать торфяниками, щуки настолько привыкают к специфическому виду своего корма (другого в водоеме нет, да и выглядит из-за темной воды он весьма своеобразно), что на приманки с малейшим несоответствием или, точнее, несопадением в раскраске с ним берет крайне неохотно. Не утверждаю, что подобное можно назвать штатным случаем, скорее это исключение из правил (таких водоемов немного), но готовым к нему рыбак должен быть всегда.

Более распространена ситуация, когда щука явно отдает предпочтение одному виду рыб. В «капризных» водохранилищах Подмосковья в разные промежутки времени щуку интересуют: окунь, плотва, ерш или подлещик. Зная о том, что в момент ловли щука отдает

предпочтение окуню (чаще всего рыболов приходит к такому выводу экспериментальным путем), глупо ловить зубастую на плотву или пескаря. А в случае, если щука временно стоит на мелководье (весна, начало лета, ранняя осень), ловить ее всегда эффективнее приманками, хоть отдаленно напоминающими постоянный корм, а не фантазийные модели. Очень чувствительна пятнистая к изменению окраски приманок при ловле поздней осенью. Вялая, капризная осенняя щука имеет возможность рассмотреть форму и цвет медленно движущейся рядом с ней поролоновой «рыбки» (быстрая проводка осенью неэффективна) и в случае несовпадения с оригиналом реагирует на нее неохотно.

На основании вышесказанного несложно сделать вывод: у настоящего щукаря в арсенале всегда должны быть рыбки, не приблизительно напоминающие определенный прототип, а точные имитации отдельных пород рыб, которыми кормится щука, выполненные один к одному. В изготовлении рыбок-имитаций особенно преуспел автор поролоновой рыбки С. Павлов, рыбки которого буквально скопированы с живого аналога и по уловистости мало кому уступят. А при ловле поздней осенью хорошо выполненные имитации являются своего рода единственными истребителями неактивной щуки.

Груз – эксцентрик

Совсем недавно мне казалось, что при наличии «рыбок» С. Павлова, Ю. Чаплыгина (сам ловлю на его «рыбки»), ничего хорошего нового в этой области изобрести, в принципе, невозможно. На одной из рыбалок Ю. Чаплыгин показал в действии совершенно новую конструкцию груза для поролоновой рыбки. Это груз-эксцентрик (играющий) конструкции В. Перевозчикова. Такой игры у «поролонки» я не видел никогда. Это даже не «поролонка», а «поролонка-блесна» с парусящей игрой при падении и периодическими смещениями в горизонтальной плоскости. В замкнутых водоемах спиннингист с подобной конструкцией носового груза облавливает рыболов с обычной «поролонкой» примерно 3:1. Сомневающиеся могут проверить и убедиться сами.

Приманки из силикона

Недостаток у силиконовых и поролоновых приманок один – незначительная вибрация во время ступенчатой проводке при отрыве от дна. То есть, когда приманка находится в «свободном полете», рыбе она безразлична. Чаще всего хищник атакует приманку в случае, если последняя буквально «наезжает» ему на голову. Если же твистер или виброхвост проходит в нескольких метрах от него, сытый хищник атаковать, а тем более преследовать их решается крайне редко. А если во время паузы приманка вдобавок завалилась на бок (типичная ситуация), хищник попросту теряет к ней интерес.

Жесткие, почти твердые приманки с четким разделением на статическое туловище и рабочую часть – хвост, привлекают рыбу в реках средней полосы России только в периоды ее наибольшей активности. Ловят на них, как правило, новички, которые выбирают приманки подешевле и плохо разбираются в тонкостях ловли. О местах, где рыбы в избытке (Карелия, Низовья Волги и Ахтубы) речи не идет.

Приманка, интересующая хищника должна колебаться от головы до хвоста и иметь упругое, в меру жесткое, но гуттаперчевое, удлиненное туловище и эластичный подвижный хвост, обладающий стабильной игрой при разных скоростях проводки. Хвост и туловище, дополняя друг друга, создают единый колебательный контур, привлекающий хищника. Во время паузы, после удара о дно, хвостовая часть еще некоторое время должна слабо пульсировать, плавно перемещаясь из стороны в сторону. К сведению рыболовов: приманки, насаженные на джиг-головки любой конфигурации, такими свойствами обладать не могут и применяются только там, где рыбы еще в избытке. Если приманка заваливается на бок и лежит без движения во время паузы в подмотке лески (штатная ситуация при ступенчатой проводке), хищник еще подумает, стоит ли ее атаковать? Ведь его привычный корм в момент

преследования так себя никогда не ведет.

В этом компоненте силиконовые приманки начисто проигрывают поролоновым рыбкам. Уловистые силиконовые рыбки всегда имеют стабильную активную игру. При изгибах и распрямлении тела лучшие образцы в какой-то степени имитируют хаотичные движения жертвы и посылают за собой волну импульсов, хорошо улавливаемую хищником. Во время контакта с дном такая волна усиливается, к тому же сопровождается сильным звуковым сигналом, вызванным падением груза.

Идеальная мягкая приманка – существует ли она?

Усовершенствование конструкций силиконовых приманок ведется в двух направлениях:

1. рыболовами-кустарями (народное творчество)
2. крупнейшими фирмами-производителями.

И кто добился больших успехов на данном этапе – определить невозможно.

Первое направление

Рыболовам давно стало понятно, что улучшить игру приманки своими силами возможно только освободившись от джиг-головки, которая сковывает игру, а во многих случаях сводит ее на нет. В основу конструкции был взят принцип оснащения «поролонки» с вынесенным грузом. У приманки, оснащенной по принципу поролоновой рыбки, сразу появляется дополнительная степень свободы. Движение ее становится более естественными, появляется игра в горизонтальной плоскости, рыбка начинает рыскать в разные стороны. Активная игра создает более мощные завихрения потоков, и хищник начинает улавливать приманку боковой линией, или попросту реагировать на нее (рис. 50).



Рис. 50. Силиконовая «рыбка» с противозацепным устройством, оснащенная по принципу «поролонки»

Развороты и покачивания приманки на течении в точности имитируют больную рыбку, из последних сил пытающуюся удержаться на одном месте. При этом хвост рыбки не перестает игриво колебаться, дополнительно привлекая хищников.

Второе направление

Идеальная фирменная приманка отвечает следующим требованиям:

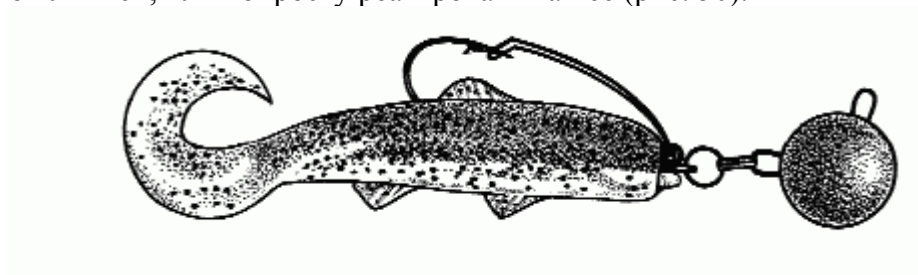
– Обладает относительно приличным объемом и упругостью, необходимыми для создания и передачи акустического сигнала при проводке в толще воды, а также создает сильную волну при ударе о грунт. Постоянно пульсирующий хвост, усиливает общее вибрационное поле при движении в горизонтальной плоскости в отдалении от дна;

– Приманка напоминает известную игрушку-неваляшку «ванька-встаньку». Она сбалансирована и хорошо огружена. Поэтому во время пауз не заваливается на бок. Течение не опрокидывает ее, а лишь слегка разворачивает головой против течения и слегка протаскивает. Приманка как бы ерзает на одном месте, напоминая хищнику ослабевшую рыбку.

Развороты правильно огруженной силиконовой рыбки на течении – своего рода гвоздь программы, не только во время пауз, но и во время всего цикла проводки – рыбка ведет себя как живая.

Как только силиконовая рыбка перестала заваливаться на бок, хватки хищников возросли в несколько раз. Большой одинарный крючок, постоянно находящийся в рабочем

положении, по зацепистости гораздо превосходит постоянно заваливающийся на бок вместе с телом приманки двойник и, в какой-то степени не уступает грозному тройнику поролонки (рис. 51). Легкой подсечки достаточно, чтобы проколоть костистую пасть судака, не говоря о щуке. К тому же данную конструкцию крючка вполне можно назвать «незацепляйкой», крючок, в отличие от заваливающегося двойника, и не цепляет донный мусор.



Рис. 51. Сбалансированный силиконовый виброхвост американской фирмы «Storm»

Силиконовые рыбки ведущих фирм-производителей мягких приманок в деталях копируют свои живые аналоги. Совпадает все: от объемной передачи анатомической формы до шероховатости чешуек данного вида рыбок. Учтены даже такие тонкости, как просвет между кишечником и спинным хребтом. Голографическая раскраска передает малейшие оттенки вплоть до радужной оболочки глаза. Приманки пропитаны приятно пахнущими ароматизаторам, которые если не привлекают рыбу, то уж по крайней мере не отпугивают. Многие приманки выполнены по принципу воблеров-погремушек, обладающих интересной игрой при проводке в толще воды (рис. 52).

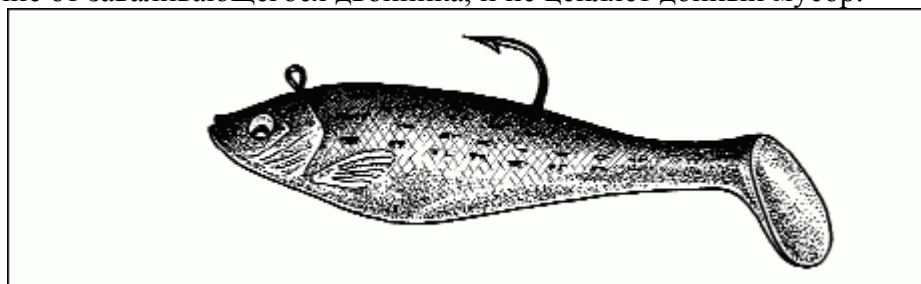

Рис. 52. Силиконовый воблер – погремушка, выполненный по принципу воблера «Ratlin» фирмы Rapala

Наряду с активной, привлекающей рыбу игрой хвоста и туловища и всеми ранее перечисленными достоинствами, приманка создает звуковой сигнал от перемещения шариков внутри корпуса, слышимый даже на сильном течении в десятках метров от нахождения рыбки.

Многие фирмы-производители пытаются создать «идеальную» приманку, привлекающую хищника только за счет сложной конфигурации и сбалансированной игры хвоста и тела, а также снабдив ее различными прибабасами, вызывающие дополнительное сопротивление или возмущение водяных потоков. Несмотря на то, что приманка далека от идеальной, щуку на нее ловить можно – судака нет. Самый неудачный подход к приманке – создать у нее заведомо шероховатый, жесткий контур или ребристую поверхность. Торчащие в разные стороны усы или даже антенны слишком неестественно вибрируют при проводке, рыба на них внимания практически не обращает (упрощенный подход к изготовлению приманок).

Вывод: на вопрос, что лучше и что предпочтительнее прямого ответа нет и быть не может. Каждый рыболлов выбирает сам, благо выбор у него есть.

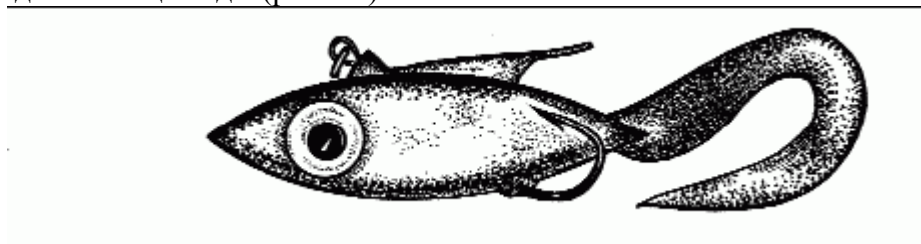
Практика ловли

Ловля в реках на «поролонку»

Если при ловле в стоячей воде поролоновая «рыбка» «набирает очки» за счет раскачивания (игры) во время пауз, то в реках при поперечных забросах такой возможности она лишена, так как течение прижимает ее ко дну и вымывает пузырьки воздуха. В реках судака привлекают достаточно сильные импульсы, исходящие от приманки, слабые – течение гасит. Понятно, что от «поролонки», ввиду ее меньшей плотности, импульсы во всех случаях слабее, чем от силиконовых приманок, поэтому при проводке «рыбки» по дну, поперек или против течения, оригинальностью в игре она не отличается (хотя при активном клеве судак обращает внимание только на перемещение носового груза, игра приманки из любого материала ему безразлична). Но при ловле на снос у «поролонки» есть ряд положительных моментов, за счет более естественного, по сравнению с другими приманками, перемещения по течению.

Ловля в стоячей воде на силиконовые приманки

Силиконовая «рыбка» рассчитана на скоростную проводку. Если хищник в данный момент неактивен, то слишком резкая проводка с сильным возмущением воды его просто отпугнет. Во время пауз она заваливается на бок и хищная рыба теряет к ней интерес.

Ловля в реках на силиконовые приманки

В реках я начинаю ловлю на силиконовые виброхвосты с упругим хвостом, но оснащаю приманку не джиг-головкой, а по принципу поролоновой рыбки с обычным «ушастым» грузом через заводное кольцо. Крючок в такой конструкции ставлю двойной (жаль, что в такой оснастке поставить незацепляющее устройство практически невозможно). В таком варианте оснастки, за счет дополнительной степени свободы (каркас, заводное кольцо), у приманки появляется боковая игра, иногда решающий фактор, притягивающий рыбу. Прекрасно зарекомендовала себя и силиконовая «рыбка» с противозацепным устройством на одном крючке, также выполненная по принципу «поролонки» (рис. 53). Ее единственный недостаток – один крючок. При вялом клеве его иногда бывает недостаточно, чтобы засечь хищника.



Рис. 53. Незацепляющаяся силиконовая приманка, оснащенная по принципу поролоновой «рыбки»

Оснастки типа Банджо-Гольяно, оснащенные, как правило, легкими джиг-головками, подходят только для ловли в идеальных условиях, в крайнем случае, в береговой траве. К ловле глубинных экземпляров малоприспособны, так как в коряжнике крючок без усилия прокалывает мягкую силиконовую спинку, даже если она оснащена защитным плавником или резиновой полоской (рис. 54).

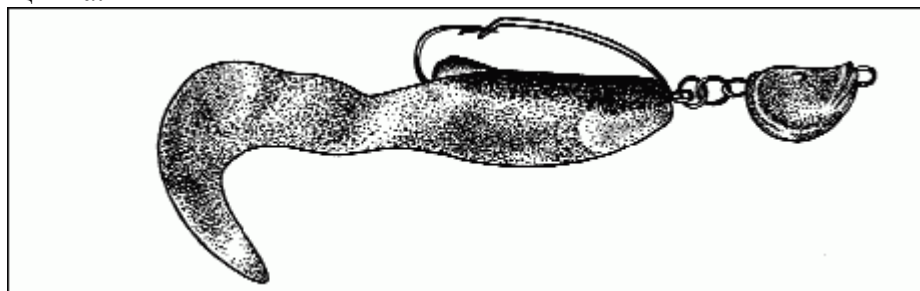

Рис. 54. Силиконовая приманка для ловли на травянистых участках водоема

Какую выбрать приманку? Какого цвета? И какую осуществить проводку? Определяется экспериментально, и поможет в этом только хищник.

Силиконовые приманки незаменимы в больших реках на сильном и очень сильном течении, особенно при ловле поперек и против него. Мощные колебания, создаваемые силиконовыми приманками, рыба улавливает на расстоянии нескольких метров в отличие от импульсов, исходящих от «поролонок». В реках при ловле со дна конкурентов у них практически нет. В разное время рыбы реагируют на различные типы приманок. И все же при слабом клеве лучшие – твистер и виброхвост.

Примеры из практики

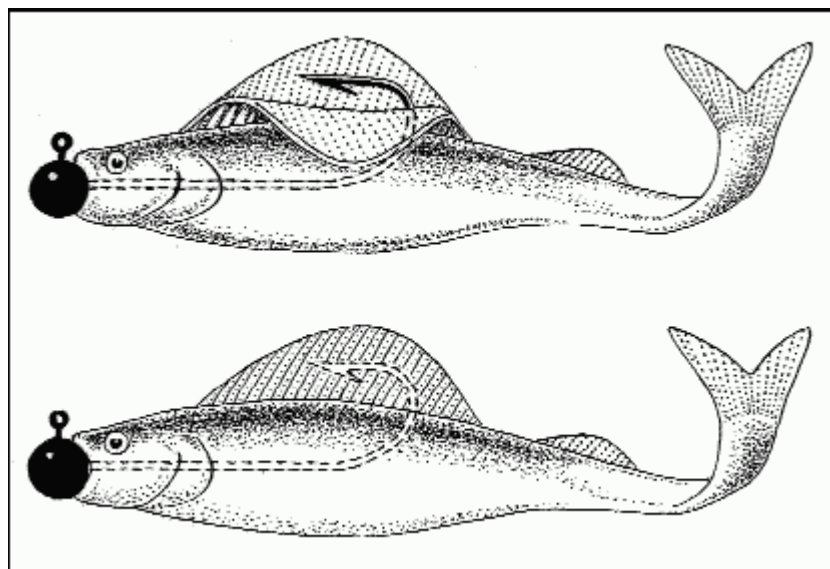
1. Судак не восстановился после затяжного, позднего нереста. Погода стоит холодная, а потому и температура воды растет медленно (на глубине 6–9 метров не достигает 12°C).

Хищник атакует приманку настолько вяло, что многим кажется, что он не берет вовсе. В этот момент судака проще ловить на кружки, так как у него не хватает сил взять приманку, проскакивающую мимо него относительно быстро. Судак атакует ее только в случае, если она проходит точно через место его стоянки и только во время длительной паузы между оборотами катушки (обычно 1–2 оборота) за 7–10, а иногда и более секунд. В отдельных случаях спиннингист может приостановить подмотку лески на длительный отрезок времени (15–20 с), со стороны может даже показаться, что он либо уснул, либо ловит на донку. И вдруг, во время такой паузы, четко ощущается уверенная поклевка матерого хищника. Безусловно, такая сверхвялая проводка возможна только при ловле на поролоновую рыбку. Конечно, так ловить сложно и муторно, но в первых числах июня в водохранилищах Подмосковья судака иначе и не поймашь.

2. Гребень бровки или ширина затопленной дороги составляет всего 5–7 метров, зная об этом, рыболов ведет приманку практически без остановок, вплоть до их обнаружения. И лишь только подведя приманку к интересующему месту, рыболов начинает выдерживать паузу после каждого оборота катушки. Пройдя перспективный участок ловли, леска снова подматывается непрерывно.

3. В отдельные отрезки времени (обычно сентябрь-октябрь) судака перестает интересовать монотонная игра приманки. Хищник начинает обращать на нее внимание только при постоянном подергивании спиннинга вверх и в сторону. Причем никакой закономерности не существует, рыболов подергивает приманку как в верхней точке, так и при ее «приземлении». И тем не менее, профессионал после одной-двух поклевок

вырабатывает даже не ритм (его просто нет), а понятную только ему и судаку закономерность, и начинает ловить рыбу. Удастся это, как правило, одному из десяти спиннингистов. Остальные «не врубившись», что и как нужно делать, а иногда просто бездумно копируя лидера, остаются «с носом».

4. В те отрезки времени, когда основным кормом хищника становятся донные рыбы (пескарь или ерш), судак активно ловится на «поролонку» с лепестком в хвосте. «Поролонку» с лепестком в хвостовой части, судак, обычно, берет только при равномерном протаскивании ее по дну. Очевидно, такая проводка и игра приманки наиболее точно копирует копошащегося ерша. При протаскивании рыбки по дну судак в большей степени реагирует на вращающийся лепесток приманки и атакует «рыбку» без промаха.

Вывод: высоту подъема приманки, вес груза, оснастку, длину и расцветку «рыбки», количество оборотов катушки, скорость проводки спиннингист выбирает, учитывая специфику ловли на том или ином водоеме, и всегда экспериментальным путем. Более точных рекомендаций по этому вопросу дать невозможно, потому что их нет (рис. 55).



Рис. 55. Типичные участки свалов, на которых судак атакует донную приманку

Опытным рыболовам хорошо известно, что нет более трудоемкой ловли, чем ловля сытого, а потому капризного, судака в цивилизованных водоемах при постоянном переизбытке корма (ряпушка, снеток, уклейка, плотва, ерш, окунь). В водоемах, испытывающих сильный браконьерский и рыболовный пресс и не отличающихся хорошим кислородным режимом рыбы, поймать очень не просто и далеко не всем под силу. В июле-августе даже в такой «сложной» реке как Ока поймать судака раз в 10–15 легче, чем на Истринском водохранилище, поэтому общими рекомендациями здесь не обойтись.

В реках методология ловли и технические приемы играют более важную роль, чем качество и особенности приманок и во многом это оправдано. Поэтому и отношение к ним у многих рыболовов весьма упрощено. И лишь случайно оказавшись на каком-либо водохранилище (случай редкий) спиннингисты-речники понимают, что рыбу здесь ловить они не умеют. Это «другая» рыбалка, более тонкая, сложная, в общем-то, для них незнакомая и неизученная, на которой совершенство поролоновой «рыбки» – единственный аргумент

«уговорить» ленивую рыбу (естественно, речь идет о спиннингистах с хорошо поставленной техникой заброса и проводкой приманки).

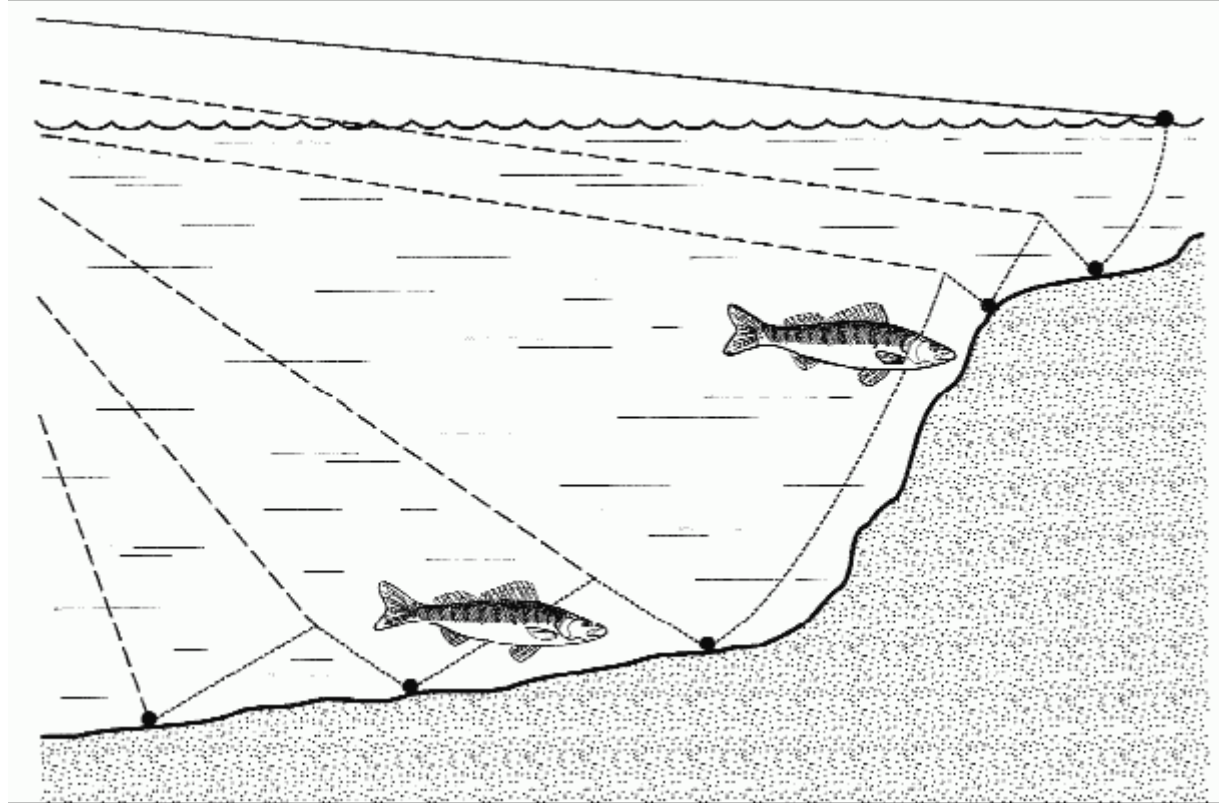
Щука

Поклевка щуки всегда более отчетлива, чем поклевка судака. Она отлично передается спиннингисту при использовании катушек любого типа на любом удалении от берега или лодки.

Щуку почти всегда интересует скоростная, размашистая проводка приманки со значительным отрывом от дна. При нормальном кислородном режиме и температуре воды от 12 до 25°, пятнистая благодаря отличному, по рыбьим меркам, зрению и другим органам чувств быстрее реагирует на приманку, периодически поднимающуюся над дном на высоту не менее 400–600 мм. Приманку, движущуюся по такой траектории, она лучше и видит, и слышит.

На течении

На течении активная щука реагирует даже на самое незначительное отклонение приманки в горизонтальной плоскости (естественный снос в расчет не берется). В отдельные дни бесклевья задача рыболова сводится к одному – «раскачать» приманку, заставить ее «рыскать» в разные стороны во время движения к лодке или берегу.

Очевидно, подобное движение приманки в какой-то степени совпадает с естественным поведением убегающей жертвы. В реках наиболее эффективны два приема:

– периодический перехват удилища в горизонтальной плоскости (слева направо и наоборот) (рис. 56);



Рис. 56. «Раскачивание» приманки за счет перехвата спиннинга

– периодические резкие рывки удилища с временным прекращением подмотки лески (слабина убирается за счет силы течения);

– периодическое поддергивание приманки спиннингом с разной интенсивностью, с целью как можно выше оторвать ее от дна (прием особенно эффективно проводится при выходе на мель или при приближении к рыболову).

Во время резкого рывка спиннингом вверх приманка совершает скачок по гораздо

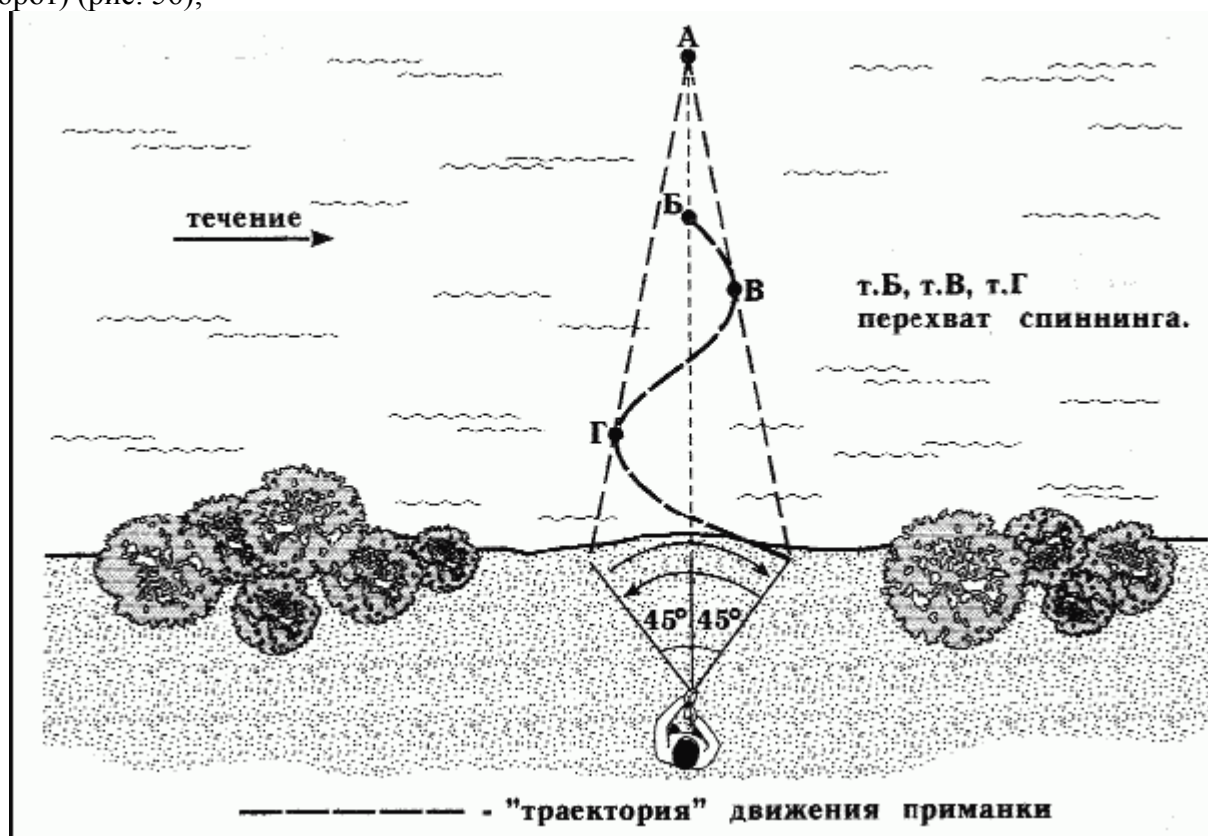
более крутой дуге, нежели при самой резкой подмотке лески катушкой. Высоко оторвавшуюся от дна приманку хищник видит и слышит более отчетливо, и атакует гораздо чаще (рис. 57).



Рис. 57. Приемы проводки донной приманки при ловле щуки

В цивилизованных водоемах

И все же в цивилизованных водоемах, где рыболовный и браконьерский пресс велик, подобные приемы следует применять с большой осторожностью. На Истре, Рузе так ловят только в середине лета до первых чисел июля, на Верхнерузском водохранилище, включая весь сезон по открытой воде, на озере Сенеж так ловить бесполезно даже во время жора.

Гораздо больший эффект приносит необычная и оригинальная игра приманки только за счет ее конструктивных особенностей.

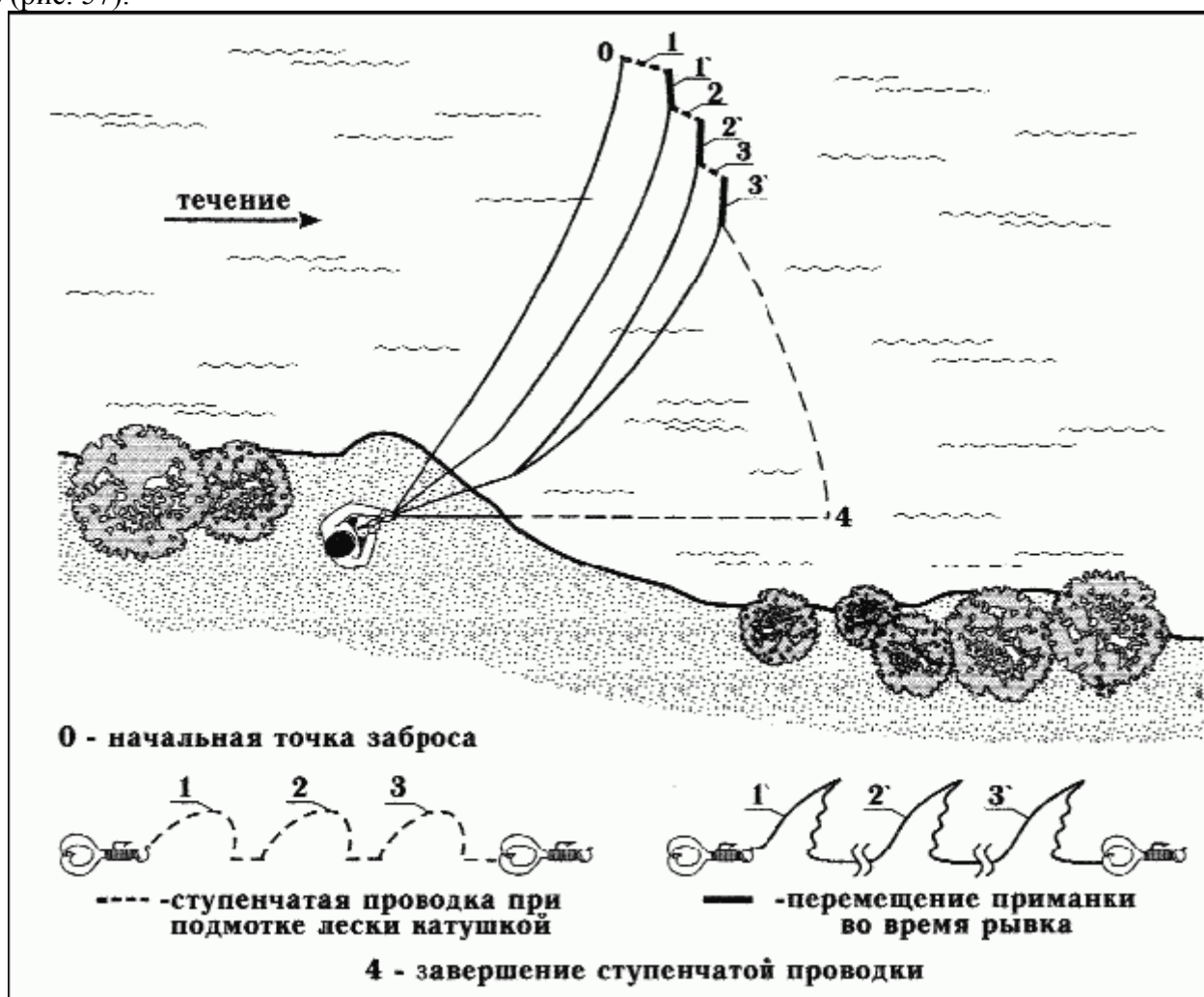
Наиболее эффективны приманки для ловли щуки в цивилизованных водоемах:

- «рыбка» с носовым грузом (эксцентриком) конструкции Перевозчикова;
- «рыбка» с планирующим носовым грузом и вращающимся лепестком;
- «рыбка»-составник;
- «рыбка» с планирующим носовым грузом (приманка планирует, перемещаясь в горизонтальной плоскости);
- «рыбка»-воблер из уплотненного поролона с полихлорвиниловой вставкой;
- точная копия (имитация) живого аналога;
- высококонтрастные приманки.

О разновидностях ступенчатой проводки

Многие рыболовы считают, что при ловле судака можно обойтись одним или двумя видами проводки, периодически их чередуя. Они забывают, что на выбор проводки может влиять множество факторов, которые для успешной рыбалки необходимо учитывать:

- глубина водоема и перепад глубин, рельеф и структура дна, скорость течения, сила ветра;
- местонахождение хищника, в зависимости от сезона и времени суток;
- тип приманки и ее конфигурация;
- вес груза или джиг-головки (с учетом того, как и где происходит ловля – с берега или с лодки);
- размер живца, его активность и глубина, на которой он находится;
- особенности характера рыболова.

Последний пункт требует более подробного разъяснения. Дело даже не в том, что сангвинику ближе активная ступенчатая проводка, а флегматик будет вяло возить по дну пластиковых червей. Давно замечено, что после определенного отрезка времени у каждого рыболова начинает вырабатываться свой, индивидуальный ритм вращения рукоятки катушки. И далеко не у всех он соответствует заданным условиям ловли. Действительно, есть люди, которые вообще не могут вести ступенчатую проводку в правильном режиме без сбоев, но зато они явно предрасположены к ловле на другой тип приманок, например, на вращающиеся блесны или девоны.

При ловле спиннингом на «мягкие» приманки рыболову, помимо техники заброса и выбора мест ловли, следует помнить, что на конце лески у него находится груз весьма приличного веса, который должен последовательно, без провалов и сбоев, достаточно равномерно проходить интересующие рыболова участки дна. Спиннингист, хочет он того или нет, вынужден подчиняться законам элементарной физики – быстрее крутить катушку и, следовательно, вести груз на мелководном прибрежном участке, совершая при этом дополнительные движения спиннингом. И достаточно медленно вести груз, поднимая рыбку из ямы, где угол отражения достаточно велик, а приманка подлетает без особых усилий. Как правило, равномерно подматывать леску при выходе на ровный «стол» или на уклоне до 10–15°.

Умело применить ту или иную разновидность проводки, а иногда просто сменить темп или амплитуду движения приманки – признак мастерства и, как правило, гарантия стабильного улова. Опыт ловли показывает, что нет двух спиннингистов-профессионалов, выполняющих одни и те же приемы проводки одинаково (рис. 58).



Рис. 58. Разновидности проводок: а) донная скоростная для ловли активного судака или щуки; б) для ловли голавля, чехони, форели, язя.

Освоение различных вариантов проводки сравнимо с обучением игре на гитаре.

Воспроизводить мелодию и держать ритм, конечно, можно, зная только три аккорда. Но даже если их выполнение доведено до автоматизма, этого явно не хватает для профессионального исполнения. Переведа это на «язык рыболовной прозы», можно сделать вывод, что знания трех или большего количества способов проводки, в частности для ловли судака, очевидно недостаточно.

Если щука прощает ошибки, то судак, особенно если ловля проходит в замкнутом водоеме, в игре приманки очень тонко улавливает фальшь. Помимо неточной игры, не учитывающей конкретных условий ловли, его могут отпугнуть звук или излишний шум, возникающий при неумелой проводке, необычные движения плохо изготовленной рыбки, а также при ловле на глубине до пяти метров, несоответствие окраски приманки основному корму хищника в момент ловли.

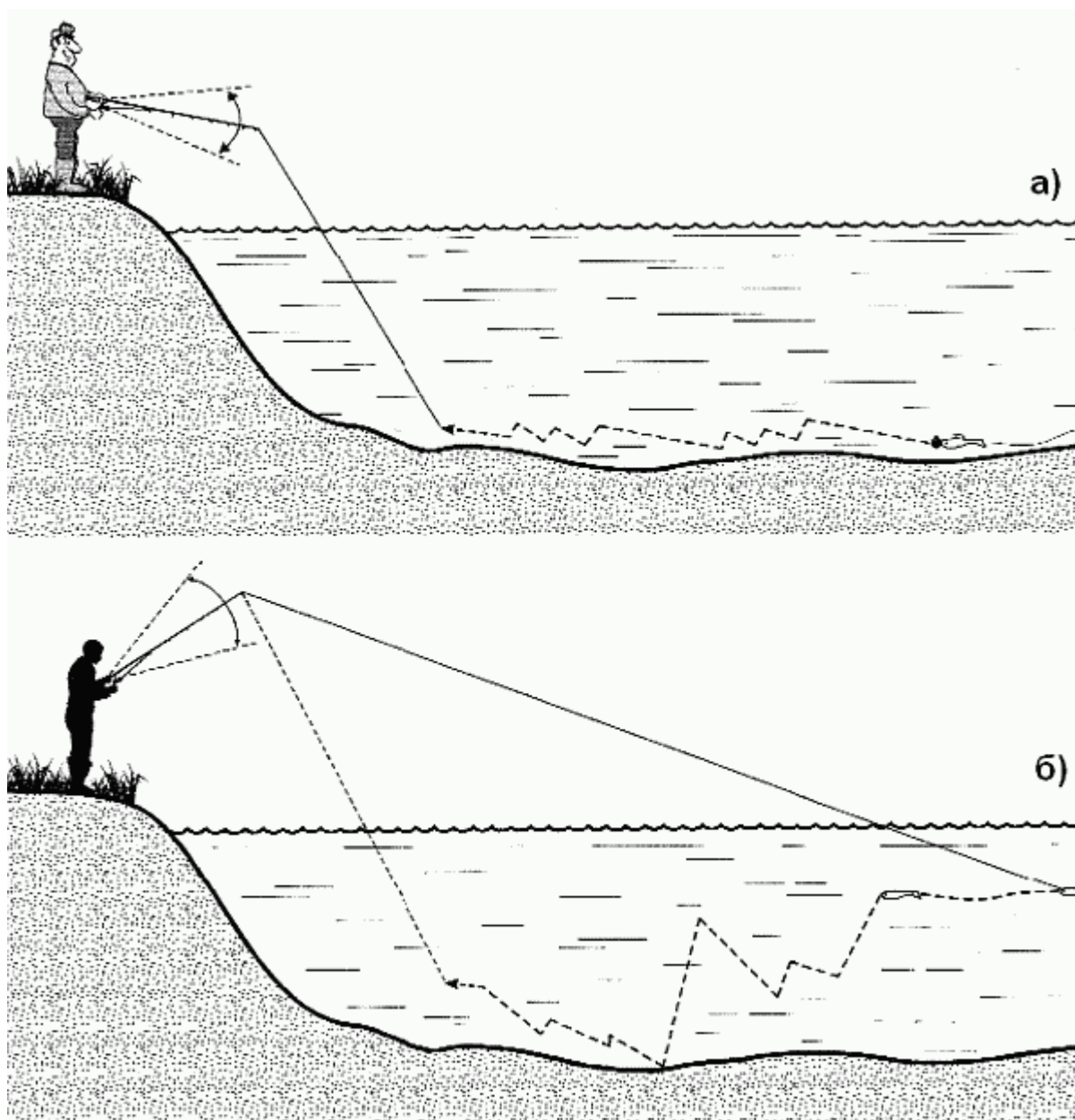
Выводы таковы: Чем больше вариантов ведения «мягких» приманок вы знаете, тем больше у вас возможностей соблазнить рыбу. Но этого знания недостаточно. Если вы

выполняете приемы ловли, как все, не внося в них свою изюминку, то вы еще не профи. И лишь только, когда вы научитесь импровизировать, вы достигнете уровня мастера (рис. 59).



Рис. 59. Разновидности донной проводки: а) ловля щуки; б) судака, берша, окуня

При ловле спиннингом на «мягкие» приманки рыболову, помимо техники заброса и выбора мест ловли, следует знать, что на конце лески у него находится груз, который должен последовательно без провалов и сбоев достаточно равномерно проходить интересующие его участки дна. Вес груза зависит от силы течения, но редко превышает 50 г. Спиннингист, хочет он того или нет, вынужден подчиняться законам элементарной физики – быстрее крутить катушку на мелководном прибрежном участке и достаточно медленно вести «рыбку», поднимая ее из ямы (угол отражения достаточно велик, а приманка подлетает без особых усилий). Наиболее эффективной проводка бывает при минимально возможной скорости подмотки лески, если не нарушается весь цикл ступенчатой проводки.

На практике это один, два, три, четыре, иногда пять оборотов катушки с паузой в 1–10 секунд, в зависимости от рельефа дна и силы течения. При выходе «рыбки» на мелевой

участок леска подматывается постоянно, а в некоторых случаях для того, чтобы оторвать ее от грунта, необходимы дополнительные рывки удилицем.

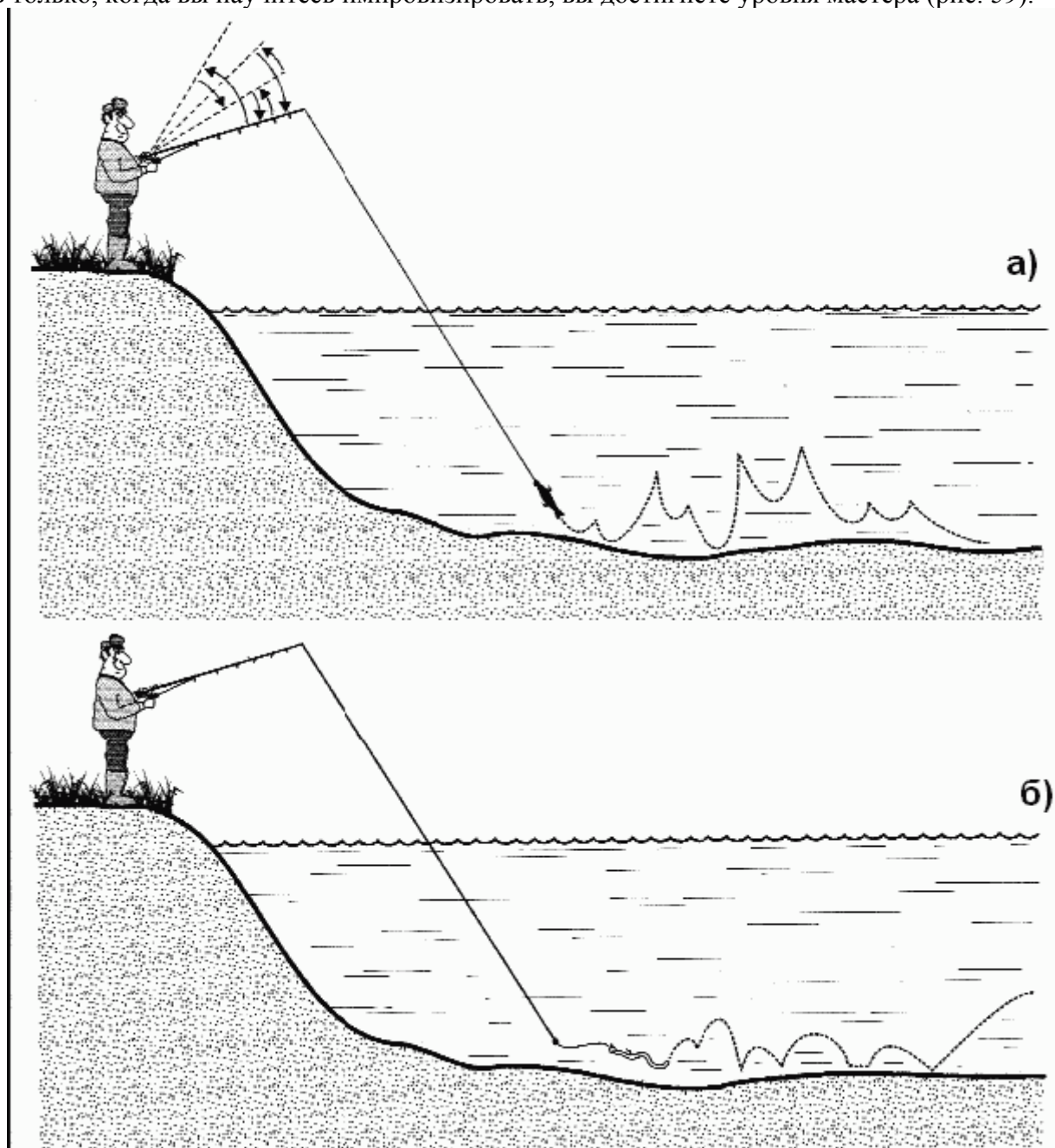
Экипировочный минимум

В заключении хотелось бы упомянуть о снастях для ловли на поролоновые рыбки. Сейчас в продаже появилось очень много спиннингов, катушек, лесок, шнуров и прочих снастей. Не хотелось бы останавливаться на каких-то конкретно, каждый может выбрать по своему вкусу и кошельку. Лично я использую не очень дорогие спиннинги быстрого и сверхбыстрого строя длиной 275 см и тестом 20–60 грамм, надежный мощный мультипликатор – на него я перешел с самодельной инерционной катушки с цельноточенным барабаном. Леску предпочитаю 0,4 мм ярко-желтой окраски (при ступенчатой проводке хорошо виден провис), и большой подсачек, не имеющий ничего общего с теннисной ракеткой. Плюс эхолот (даже самый простенький), чтобы не стучать рыбе по голове грузом, как в совсем недавние времена.

Часть 5 Ловля на воблеры

«Воблерная» революция

«Воблерная» революция началась с появления в продаже приманок, выполненных из высокопрочного пластика. Одной из первых на нашем рынке появилась многофункциональная, мелко подрагивающая при проводке модель «Crank» или, как ее еще называют спиннингисты, «пузатик». У деревянных воблеров доводка проводится вручную, со всеми вытекающими последствиями. Они не отличаются стабильной игрой, а с годами, по мере «разбухания» материала, годятся лишь для музейного просмотра. У деревянных воблеров понятие стандарта или эталона – вещь относительная. Несмотря на все уважение к «Рапполе», класс деревянных поверхностных воблеров – класс любительский. «Барахтаться» поверху они могут неплохо, приманивая при этом рыбу, охотящуюся в верхних слоях, но по мере удаления от поверхности воды теряют свою привлекательность (кстати, последние модели воблеров «Rapala» изготавливает из пластика).

Конструкция пластиковых воблеров позволяет использовать металлические шарики в качестве огрузки, баланса, а также в качестве акустического оформления игры приманки. Звучание пластиковых воблеров от соударения шариков в воде сходно со звуком, который издает крупный окунь или судак при заглатывании мелкой рыбешки.

Еще совсем недавно из-за большой парусности забросить тяжелый воблер (25–35 граммов) на 40 метров было очень непросто, а в ветреную погоду попросту невозможно. Большинство пластиковых воблеров, оснащенных системой дальнего заброса. Во время заброса груз (магнитный шар) отрывается и перемещается в хвостовую часть, воблер летит не кувыркаясь, как кальмар, хвостом вперед (рис. 60).



Рис. 60. Полет и «приземление» воблера с магнитной системой дальнего заброса

Например, «Magnetic» плавающий 16 г. летит на 50 метров, 28 г. на 60 метров. С такими возможностями спокойно можно выходить не только на судака, но и на жереха. Да, пластиковые воблеры, особенно суспендинги, для больших глубин с наличием спецэффектов стоят немалых денег, и многие начинающие рыболовы (на воблер серьезно ловят не более 15% от количества всех спиннингистов) могут сказать, что это очень дорого. Их мучает один вопрос: «Есть ли смысл покупать дорогие воблеры». Ответ простой: «Да, есть».

Основные преимущества пластиковых воблеров с системой дальнего заброса и акустическим оформлением:

- заглубляются и ловят рыбу на глубине до 8 метров (глубина проводки достигается при минимальных габаритах тела);
- оснащены системой дальнего заброса (магнитный эффект) – серия «Magnet Hardcore»;
- обладают звуковым эффектом, действительно привлекающим хищных рыб;
- имеют ярко выраженную износостойкую окраску всех цветов и оттенков;
- до конца срока службы не меняют своей игры.

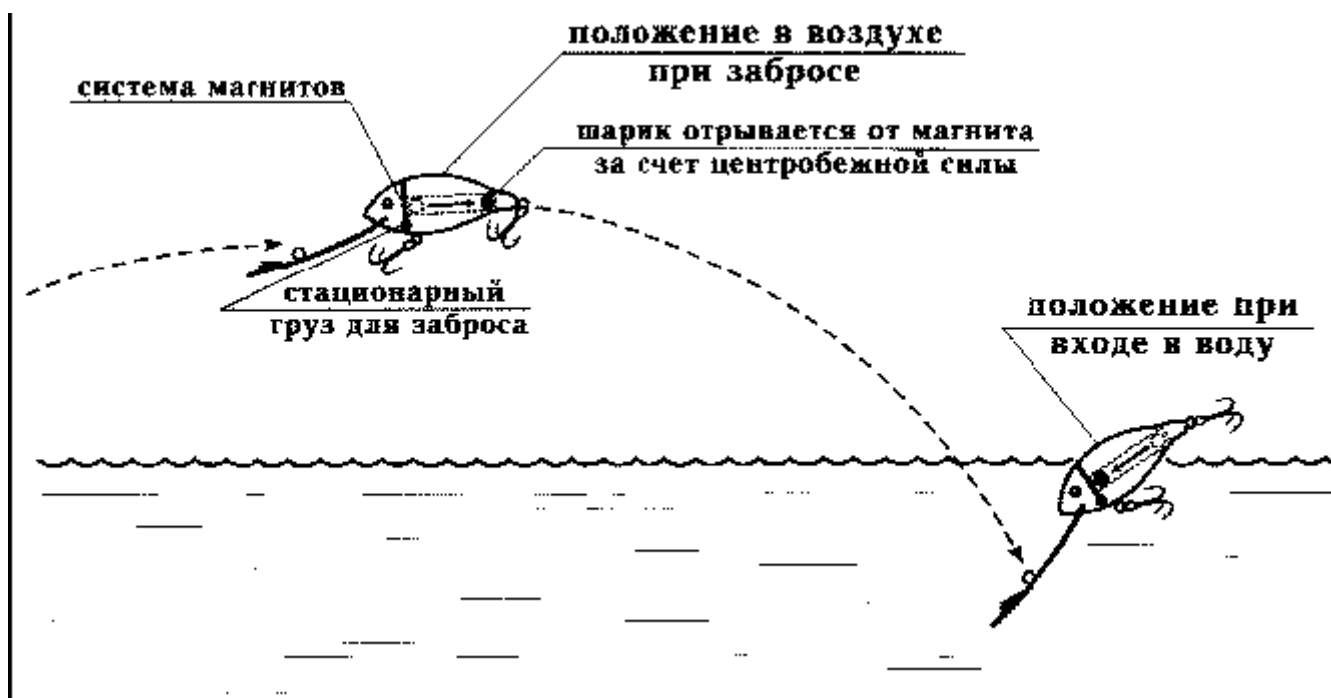
Воблер – нетипичная приманка (техника проводки)

Воблер – одна из самых сложных в управлении приманок, обладающая большим лобовым сопротивлением. Лобовое сопротивление – это важнейшая характеристика, определяющая возможность его применения при ловле той или иной рыбы в различных водоемах. Лобовое сопротивление есть у всех приманок, но наиболее ощутимо оно именно у лопастных воблеров с заглублением более трех метров.

Естественно, категоричность в таком вопросе недопустима, а общего правила на все случаи жизни не существует. На практике происходит четкое разделение между ловлей в замкнутых, сравнительно небольших озерах и водохранилищах и ловлей в реках или крупных водоемах с большим перемещением водных масс в результате течения или сильного поверхностного волнения. Объяснение этому очень простое: течение или волнение воды гасит колебания, создаваемые игрой воблера. В крупных реках с сильным течением хищник чаще всего реагирует на приманку в тот момент, когда она активно перемещается (акустический сигнал максимальный) или «скребет» дно, создавая «облако» мути (такая проводка воблера – своего рода раздражитель для хищника, лишний раз напоминающий о

присутствии жертвы).

И совсем другое дело ловля хищника в небольших замкнутых водоемах. Здесь излишне скоростная проводка или резкое заглубление глубоконоорящего воблера с большой носовой лопастью, а следовательно, и с большим лобовым сопротивлением сравнимы с броском крупной (весом до 300–400 граммов) рыбы. Голодную щуку такая добыча может заинтересовать – судака и окуня практически никогда. Более того, мелкий судак (до 1,5 килограмма) боится резко ныряющего воблера и удирает от него наутек. Такое движение лопастной приманки никак не соответствует волнению воды, создаваемому прогонистой рыбешкой – основным кормом хищника. Сомневающимся рыболовам следует обратить внимание на то, что даже приличные спиннинги с тестами 5–21 г; 5–25 г. вибрируют при проводке крупного воблера, особенно при его заглублении, примерно так же, как при вываживании полукилограммового экземпляра того же судака.

Поэтому, если в замкнутом водоеме воблер с заглублением 3–4 метра резко опустить в стаю «колючих», они, независимо от своих размеров, в лучшем случае временно отойдут от приманки на некоторое расстояние, в худшем – стремительно покинут место ловли. На мели бегство сопровождается резким шумовым эффектом. На глубине, если воблер заглублялся прямо «на голову» судаку, уход стаи остается для спиннингиста незаметным (заметным становится только отсутствие поклевки).

Окуня напугать маневрами крупного воблера невозможно, но и заставить его клонуть на габаритные приманки проблематично. Постоянный корм среднего окуня – верхоплавка и сеголеток карповых рыб, в рацион крупного (примерно от 500–600 г) входят мелкие (окунь, карась, ерш, уклейка) рыбы создающие при перемещении вокруг себя слабые импульсы. Да и узкое горло полосатого (в этом компоненте он уступает даже судаку) не позволяет заглотить крупную приманку. Окунь чаще всего реагирует на игру мелкодрожащих воблеров типа «Crank» длиной 5–7 см, весом до 8 г. в большей степени напоминающих его повседневный корм.

Вообще, чтобы успешно ловить рыб семейства окуневых на воблеры в водоемах без течения приходится использовать очень деликатную снасть, применять «неудобные» для заброса малогабаритные легкие, а потому сильнопарусящие воблеры, редко оснащаемые магнитной системой для дальнего заброса. Установка дополнительного груза на леске перед приманкой или на переднем тройнике недопустима – у них сразу пропадает игра.

Эти выводы были сделаны на основании многолетней ловли рыбы в водохранилищах Подмосковья – Истринском, Рузском, Озернинском и реках Оке, Волге, Ахтубе. Данные неоднократно проверялись. Конечно же, они могут быть дополнены и уточнены, но отвергать их я бы не советовал.

Классификация воблеров

Все воблеры условно можно разделить по двум основным параметрам:

- а) по удельному весу:
 - плавающие;
 - обладающие нейтральной или, как иногда говорят, нулевой плавучестью (суспендинги);
 - медленнотонущие (за единицу времени погружаются на определенную глубину, как правило, не превышающую 0,3 м/сек.);
 - тяжелые (быстротонущие) (скорость падения на дно сравнима с пилькерами и каст-мастерами)
- б) по возможности заглубления (заныривания или погружения):
 - поверхностные (попперы);
 - слабозаглубляющиеся (до 1,5 м);
 - для ловли в средних слоях (до 3,5 м);
 - глубоконоорящие (от 4,5 до 9 м);

– донные, тонущие.

Основные параметры классификации рассмотрим более подробно. Если с плавающими воблерами вопросов не возникает, то с суспендингами и медленнотонущими не все так просто.

Многие неискушенные спиннингисты считают, что суспендинги могут зависать на любой глубине, необходимой рыболову – это заблуждение. В зависимости от объема и удельного веса выталкивающая сила действует на воблеры по-разному. Большинство узкотелых дешевых (в плане цены) моделей суспендингов с короткой лопастью (длина которых редко превышает 5–7 см, вес 10–12 г) способно погружаться максимум на 1,5–3,5 м. Точные данные указаны на вкладыше упаковки воблера. Подобные слабозаглубляющиеся модели составляют абсолютное большинство, и лишь небольшая часть суспендеров способна зависать на глубинах превышающих 5 м. Естественно, суспендинги это одни из самых дорогих моделей на рыболовном рынке, хотя уловистость суспендингов и плавающих воблеров примерно одинакова.

Активный хищник во всех случаях охотнее реагирует на воблер в момент всплытия, на этом основано множество приемов ловли. А вот апризный хищник, особенно, когда он держится в определенном горизонте (стратификация воды, концентрация легкодоступного корма), быстрее среагирует на воблер с нулевой плавучестью, длительное время находящийся возле его носа. Поэтому выручит дорогостоящая приманка рыболова или нет – зависит от конкретной ситуации.

Как правило, глубоконыряющие суспендинги – весьма габаритные и объемные приманки, с мощной лопастью, что резко отличает их от узкотелых собратьев, способных зависать на небольших глубинах. Способы привязывания воблеров показаны на рис. 61.



Рис. 61. Привязывание воблеров: а) с заглублением до 2 м (узел – петля); б) глубоконыряющего (жесткая фиксация на «ушке»).

Медленнотонущие воблеры

К недостаткам следует отнести то, что воблер очень долго доходит до нужного горизонта проводки, а при вынужденной посадке на грунт остается там навсегда

(исключение составляют безлопастные воблеры серии Ratlin фирмы Rapala и их прототипы других фирм, появившиеся гораздо позднее и выполненные, в отдельных случаях, один к одному). Если в замкнутых водоемах к ловле на тонущие воблеры можно приспособиться, то на течении ловить ими практически невозможно – нахождение воблера во время погружения и сноса слабо контролируется рыболовом. Характерный пример воблеры серии «Countdown» Sinking той же Rapala. Да и глубина максимального погружения приманок данной конструкции реально ограничивается 6–8 м, но если Ratlin успешно ловит щуку, то кого ловит «Countdown» – неизвестно. Следует отметить и то, что при прохождении последних метров временной интервал погружения заметно увеличивается, что еще больше усложняет ловлю.

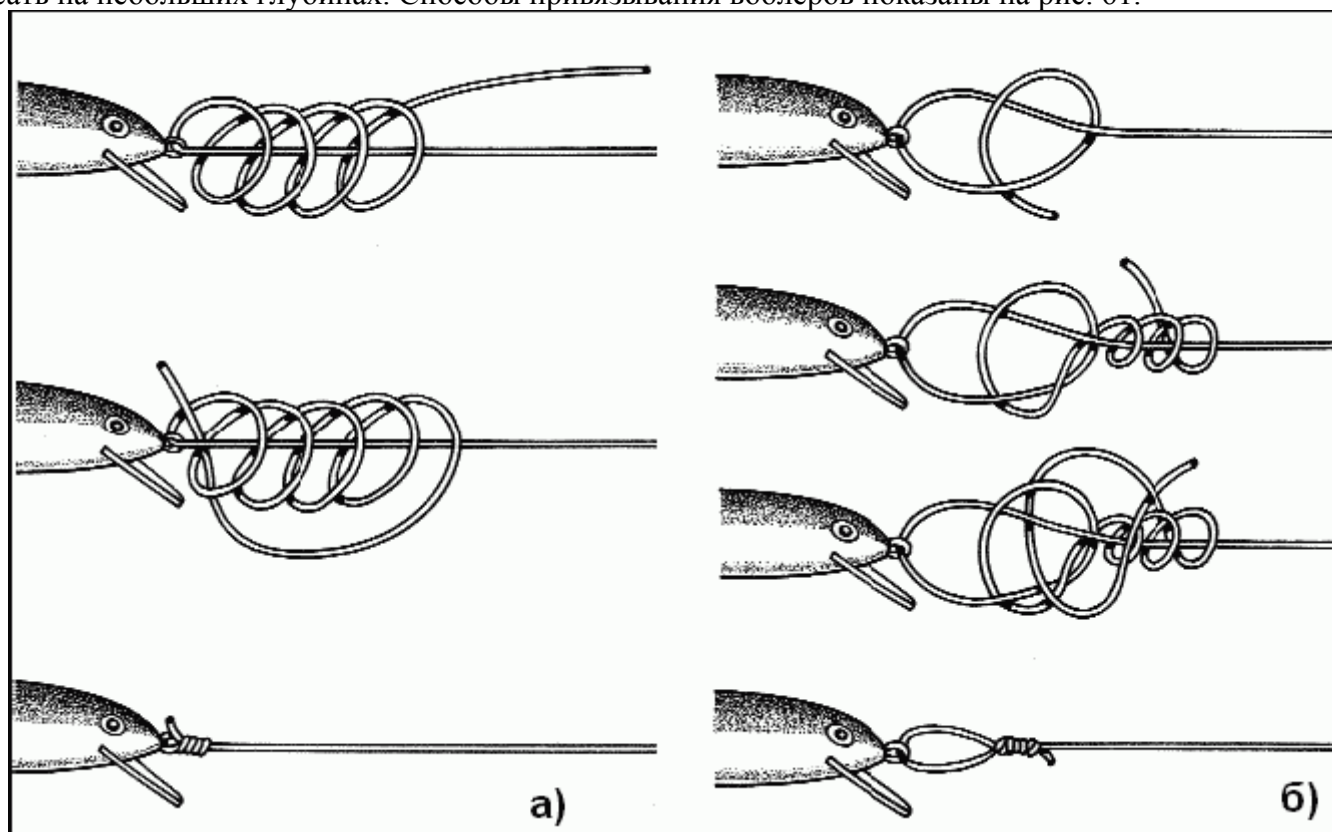
Практика ловли в реках показывает, что медленнотонущие воблеры – это своего рода динозавры воблерного цеха, которые обречены на медленное вымирание, потому что за редким исключением их применение оправдано только в замкнутых водоемах на глубинах, редко превышающих 6 м.

Тяжелые (быстротонущие)

Быстротонущие воблеры разработаны для донной проводки, практически на любом течении. Несмотря на то, что их вес может достигать 30–50 г. и даже 150 г, они сохраняют свойства и игру, присущие плавающим воблерам и отчасти суспендингам. В отличие от медленнотонущих воблеров, рыболов контролирует приманку с начала захода в воду и до окончания проводки. В любой момент ловли спиннингист точно знает, в какой точке находится и как играет его приманка. В силу конструктивных особенностей лопасти и формы туловища, они не залипают (не зарываются) при ударе о грунт и легко отрываются от него при слабом поднятии вершинки удилища вверх или подматывания лески катушкой.

О качестве

У воблеров, изготавливаемых вручную из разных пород дерева, брак встречается не так уж и редко. Другое дело, что непросвещенный рыболов может не сразу сообразить, почему такая нарядная и дорогая приманка не интересует хищника.

Незначительные дефекты устраняются самостоятельно. Так «уходы» воблера при проводке в одну из сторон устраняются загибом или выпрямлением носового колечка, к которому привязывается леска. Но обычно воблеры имеют скрытый дефект, устранить который невозможно. Поэтому после 2–3 рыбалок они «оседают» в коробках и больше оттуда не достаются. Наиболее характерный дефект деревянного воблера – его разбалансировка, на практике выражающийся в следующем:

- воблер недостаточно раскачивается при движении вдоль своей оси, чаще в горизонтальной плоскости;
- приманка неустойчиво держится на поверхности воды, имеет слабовыраженный крен в одну из сторон препятствующей игре. При движении такой воблер мало интересует рыбу;
- при движении воблер обладает повышенной вибрацией или, как говорят «профи», трясет головой. Подобный дефект чаще всего наблюдается у дешевых («левых») моделей и вызван смещением или отклонением угла лопасти от оригинала (эталона).

Техника заброса парусящих приманок (воблеров)

Изъяны в технике заброса наблюдаются даже у очень опытных спиннингистов. Многие из них ловят десятилетиями, ловят, в общем-то, неплохо, но при этом правильно забрасывать не умеют. Кто-то недостаток в технике компенсирует излишним приложением силы, кто-то при выполнении дальнего заброса теряет в точности.

Ловля на воблеры – это катализатор, который дает наглядное представление об истинных возможностях спиннингиста. У начинающих рыболовов даже 10-граммовый

воблер (без системы дальнего заброса) редко летит дальше 20–25 м, при минимальном допустимом расстоянии до рыбы 40–45 м. Тем не менее, конкретных требований к классу и строю спиннинга, для эффективного заброса воблера нет. Опираясь на практику ловли, с уверенностью можно сказать одно: спиннинги сверхбыстрого и медленного строев при воблерной рыбалке лучше оставить дома. Одному не хватает упругости, другому мощности – ими воблер далеко не забросить. А вот какой строй предпочтительнее: быстрый или средний можно рассуждать долго, и, очевидно, вывод будет таким: рыболовам, вкладывающим в бросок большую физическую силу, использующим приманки весом 10–15 г. и имеющим представление о технике заброса, больше подойдет удилище быстрого строя. Для тех же, кто ловит на приманки весом менее 10 г. и не обладает большой физической мощностью лучше воспользоваться удилищем среднего строя.

Ловля с лодки

Ловля с лодки исключает использование удилищ длиной более 2,5 м. Одноручный спиннинг для ловли с лодки («лодочник») на течении – удилище жесткое, обладающее сверхбыстрым (сильное течение) или быстрым (слабое течение, спокойная вода) строем (рис. 62). Сидя в лодке более длинным удилищем осуществить заброс крайне сложно. Спиннинг-«лодочник» почти во всех случаях обладает повышенной прочностью и позволяет сравнительно быстро, гася рывки рыбы, подводить ее к борту, а в отдельных случаях и перебрасывать ее через борт. Как правило, начальный тест удилища для ловли с лодки на течении крупного окуня и судака редко бывает меньше 7–10 г. Даже для ловли рыбы весом до полутора килограммов удилище с тестом меньше 5–21—5–25 используют редко, в основном для ловли на воблеры до 6–7 г.



Рис. 62. Правильный изгиб вершинки удилища при ловле на течении: а) в стационарном положении; б) при поклевке.

Об уловистости

Главным и единственным критерием пригодности воблера является его уловистость. Она, в свою очередь, определяется только его игрой и привлекательностью (форма, габариты, цвет) для конкретного вида хищной рыбы. Хороший воблер – это отлаженная

система, в которой все составные части должны работать как часы. Отдельно взятые составляющие (вес, размер, цвет, номер и количество тройников) имеют второстепенное значение. Например, воблер, выполненный из твердых пород древесины с большим удельным весом, будет ничуть не хуже, чем многократно огруженный из бальсы. Весь вопрос в том, для какой цели приманка была изготовлена, на кого рассчитана и какова область ее применения.

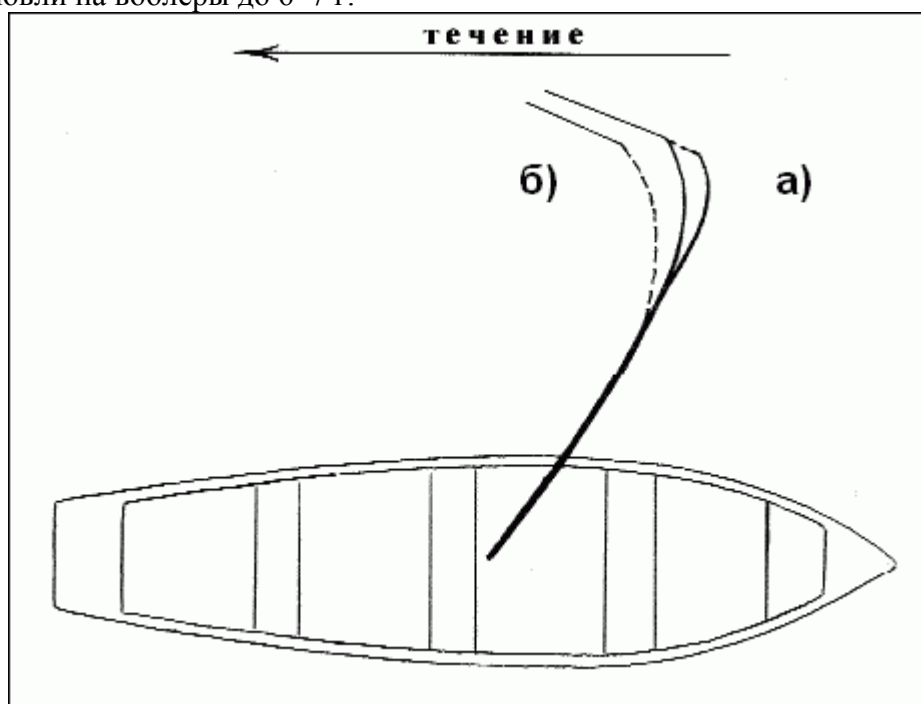
Можно с полной уверенностью сказать, что самые прочные воблеры выполнены из пластика путем склеивания двух половинок.

Вполне естественно, что, отдав за воблер приличные деньги, хочется перестраховаться и, как минимум, поставить перед ним поводок.

К сожалению, если плавающий самозаглубляющийся воблер продается без поводка, то он ему противопоказан. Я знаю точно, что при установке поводка на слабозаглубляющийся воблер его уловистость падает на 30–40% (это утверждение справедливо в случае ловли на воблеры с заглублением до 2,5 метров). В момент жора что-то поймать удастся, а при слабом клеве на это рассчитывать нельзя. При использовании глубоконыряющих моделей весом от 15 г. мягкий металлический поводок на игру воблера серьезного влияния не оказывает.

Для плавающих, слабозаглубляющихся моделей воблера лучший способ привязывания к леске – рапполовский фирменный узел-петля, для ныряющих моделей с заводным кольцом или карабином-застежкой на лопасти критерий привязывания один: узел не должен скользить в месте соприкосновения с кольцом или карабином (см. рис. 61).

Игра приманки

Давно известно, что раненая или больная рыбка распространяет в воде особые импульсы и звуки, улавливаемые хищником. Вода, обладающая большой плотностью, своего рода микрофон, усиливающий неестественное движение рыбы. Например, пескарь не кричит, как раненый заяц, но в воде его слышно более отчетливо, чем зверя в лесу.

Воблер практически во всех случаях имитирует движение рыбки или иного живого существа (лягушка, мышь, тритон). Игра воблера в потоке воды (во время сплава) не должна вызывать у хищника сомнения в подлинности имитируемой им рыбешки. При малейшем сбое в игре приманки хищник полностью утрачивает к ней интерес.

Цвет приманки

Шестьдесят процентов воблеров при ловле в прозрачной воде, температура которой меньше 14° должны соответствовать цвету основной добычи хищника. Остальные 40% составляют воблеры самых разнообразных окрасок, в том числе высококонтрастных фантазийных.

В чистой воде внешнее сходство с имитируемой рыбкой должно быть полным. В качестве примера можно привести простое сравнение: чучело выглядит натурально метров с пятидесяти, вблизи обман сразу распознается.

Ловля судака

Тактика ловли во время «боя» или в погоне за «крупняком»

Многие спиннингисты считают, что ловля хищника во время охоты на поверхности – это отдельный способ ловли, приносящий стабильный успех в рыбалке. Конечно, это перебор, но ловля на «бой», действительно, ни с чем не сравнима.

Существует особая тактика ловли крупного судака, смысл которой заключается в следующем: рыболов, ориентируясь на место «боя», не забрасывает приманку «в гущу событий», то есть туда, где происходит основная трапеца хищников. Дело в том, что охота мелких сородичей действует на «крупняка» возбуждающе (навверное, как квок на сома), и он

обязательно подходит. Давно замечено, что, если на поверхности идет «бой» мелкого судака, крупный находится где-то рядом, но себя не обнаруживает. Классический пример: мелкий хищник выходит на мель и пожирает уклейку прямо у уреза воды, а крупный хватает ее на глубине рядом с бровкой.

Конкретные приемы ловли

1. Если «бой» проходит у поверхности, но не на самой мели, есть смысл попробовать перебросить интересующее место и провести приманку под ним на достаточной глубине, а иногда и прямо у дна. Но невольно возникает вопрос: как это сделать, учитывая тот факт, что максимальный заброс обычного воблера даже при слабом ветре 25–35 метров? В этом случае как раз и необходим воблер с системой дальнего заброса (см. рис. 60). Если место «боя» перекинуть невозможно, воблер заглубляют очень плавно и ни в коем случае не в эпицентре «боя». Если не выполнить это условие, судачья стая обязательно уйдет.

2. Если судак устраивает трапезу на небольшой глубине или прямо на мели, то, ориентируясь на место поверхностной охоты, приманку забрасывают в 50–100 метрах от него и всегда в сторону глубины, где, предположительно, должна находиться крупная рыба.

Ловля в реках

Выбор места

При ловле на воблер в реках в первую очередь следует ориентироваться на скорость течения, участки с обратным движением воды на границах водораздела, просто на отбойную струю за перекатом. Почти во всех случаях место, выбранное для ловли, будет находиться за островом, дамбой, мысом, до и после переката, затопленным земляным валом, расположенным поперек течения.

На каждой реке у рыболова есть свои излюбленные места ловли, где судак держится постоянно. На Оке судака на воблер успешно ловят в закоряженных протоках или, как говорят местные жители, в «проездах», расположенных в стороне от основного русла реки.

Выбор относительно спокойных участков реки объясняется тем, что рыболов в таких местах использует привычную для него снасть – удилище с тестами 4–16; 5–21; 5–25 и даже 7–30 с чутким кончиком и обязательно сложного строя, позволяющее забрасывать воблер на расстояние 25–50 метров и уверенно проводить его поперек, а самое главное – против течения, четко регистрируя при этом поклевки хищника.

Тактика ловли с лодки

Выбрав перспективное место, например, углубление в протоке, рыболов бросает якорь метрах в двадцати от интересующей его точки и первыми забросами облавливает вход в яму, яму и выход из нее (рис. 63).



Рис. 63. Порядок облавливания судаковой ямы с лодки

Если дно покрыто редким коряжником, о местах расположения которого рыболлов знает, то касание лопастью грунта должно быть точечным, после чего воблер должен уходить в верхние слои (0,5–1 метр от дна). Если участок ловли чистый (явление довольно редкое), то воблер ведут ступенчатой проводкой на достаточно большом участке, заставляя его «клевать носом» за счет подмотки лески. При такой игре за приманкой образуется «дорожка» мути, привлекающая внимание хищной рыбы.

При наличии ограниченного пространства между корягами подъем и приземление воблера осуществляют только подъемом и опусканием спиннинга на угол 35–40°.

В закоряженном месте вполне допустимо коснуться лопастью дна в одной точке от 3 до 10 раз, леска при этом не подматывается, воблер ныряет и всплывает только за счет изменения угла наклона спиннинга. В качестве подготовки к ловле в закоряженных местах отдельные рыболовы заранее выбирают участки, а точнее узкие «дорожки», для проводки воблера. Иногда подобные места больше напоминают «просеки» в сосновом бору. В конце таких воблерных «трасс» часто устанавливают притопленные «буйки-шпионы», которые, несмотря на всю таинственность операции по их установке, с завидным постоянством исчезают в руках любопытных дилетантов.

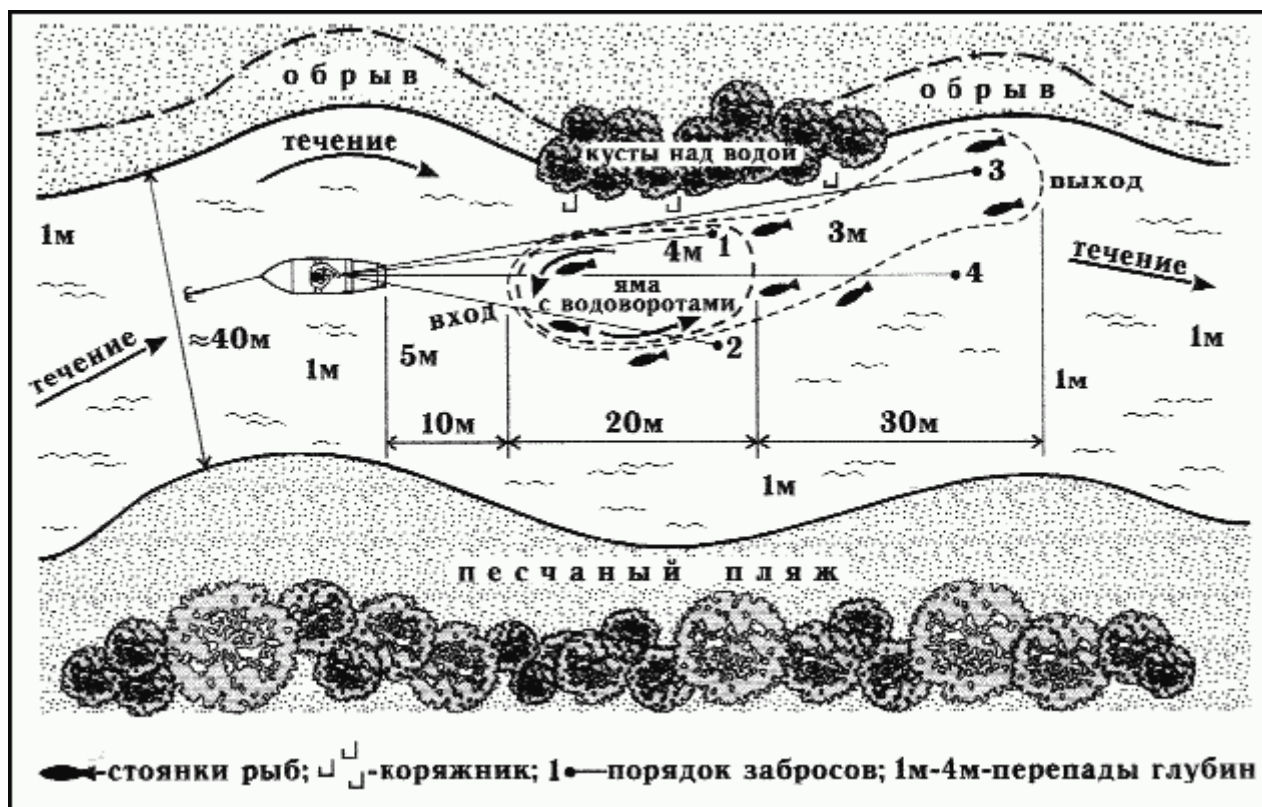
Забросив воблер на необходимое расстояние (при недобросе пускают плавом), его заставляют нырнуть и коснуться «носом» грунта, после чего в разных местах повторяют прием еще несколько раз. В том случае, когда при нескольких донных проводках поклевки не последовало, приманку проводят в толще воды, периодически притормаживая воблер в наиболее перспективных местах, вплоть до полного прекращения подмотки лески. Лишь после того как воблер прошел по одному маршруту (в данном случае вход в яму) не менее 5–7 раз (расстояние от лодки 30–40 метров), его отпускают на 40–60 метров. Обловив этот участок реки, рыболлов приступает к облавливанию выхода из ямы.

Воблер пускают плавом на максимальное расстояние от лодки (60–100 метров), периодически притормаживая его и заставляя играть в нужных точках. Амплитуда перемещения воблера в горизонтальной плоскости зависит от силы и направления течения и

может быть от 1 до 5 метров.

Следует отметить, что воблеры, рассчитанные на ловлю в средних слоях воды, на течении при использовании тонкой «плетенки» способны дополнительно заглубиться на 0,5–1 метр сверх расчетной величины, не теряя при этом привлекательности в игре.

В стоячей воде при занырянии воблера на глубину, для него не рассчитанную, он полностью теряет свою игру, а, следовательно, и привлекательность. При ловле судака по-прежнему распространены самодельные воблеры, которые ничуть не уступают фирменным аналогам (рис. 64).

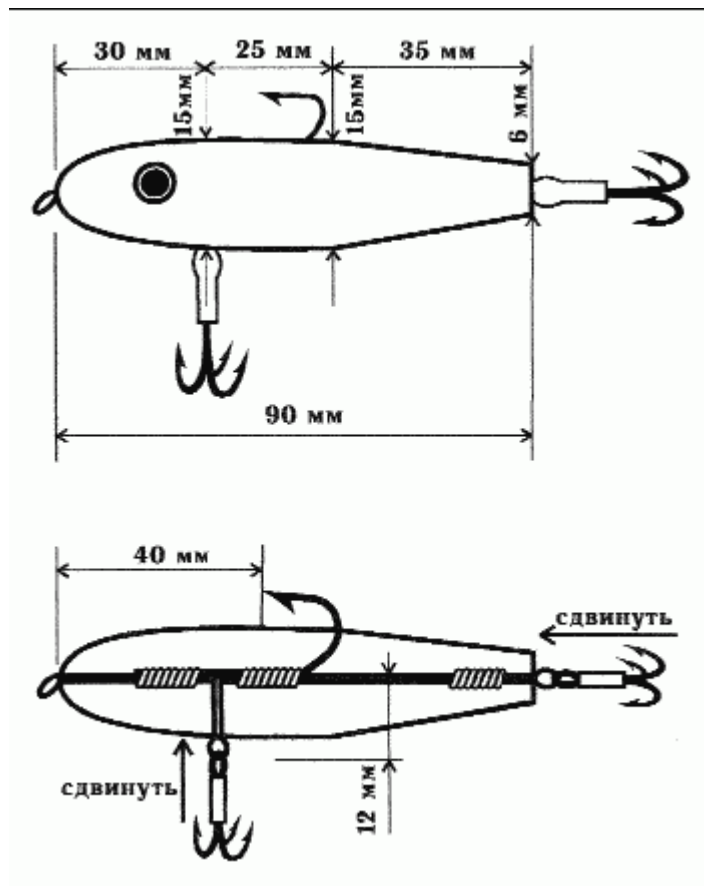



Рис. 64. Самодельные воблеры для ловли судака: а) поверхностный; б) с заглублением до 5 м

Тактика ловли с берега

Не открою Америки, сказав, что вести поиск рыбы с берега гораздо сложнее, чем с лодки, поскольку сектор облова невелик, а управлять приманкой и контролировать ее при дальнем отпуске нелегко. Поэтому для успешной проводки и увеличения сектора облова предпочтительней ловить с берегового выступа, косы, мыса или острова. Но в любом случае осуществить донную проводку с берега с учетом сноса воблера, если хищник «стоит» на глубине, проблематично (рис. 65). Поймать судака, находящегося в яме, будет непросто, даже если вы забросите воблер выше по течению и заглубите точно в заданном месте. Из-за сильного сноса воблера во время всплытия контакт приманки с грунтом, а следовательно, и с судаком недостаточен для того, чтобы капризный, сытый хищник среагировал на игру воблера. Если хищник активен, то с берега его можно ловить и со дна. На Оке для этой цели лучше всего подходят прогонистые воблеры с глубиной погружения не менее 3–5 метров. Порядок заброса воблера при облавливании перспективных мест показан на рис. 65.

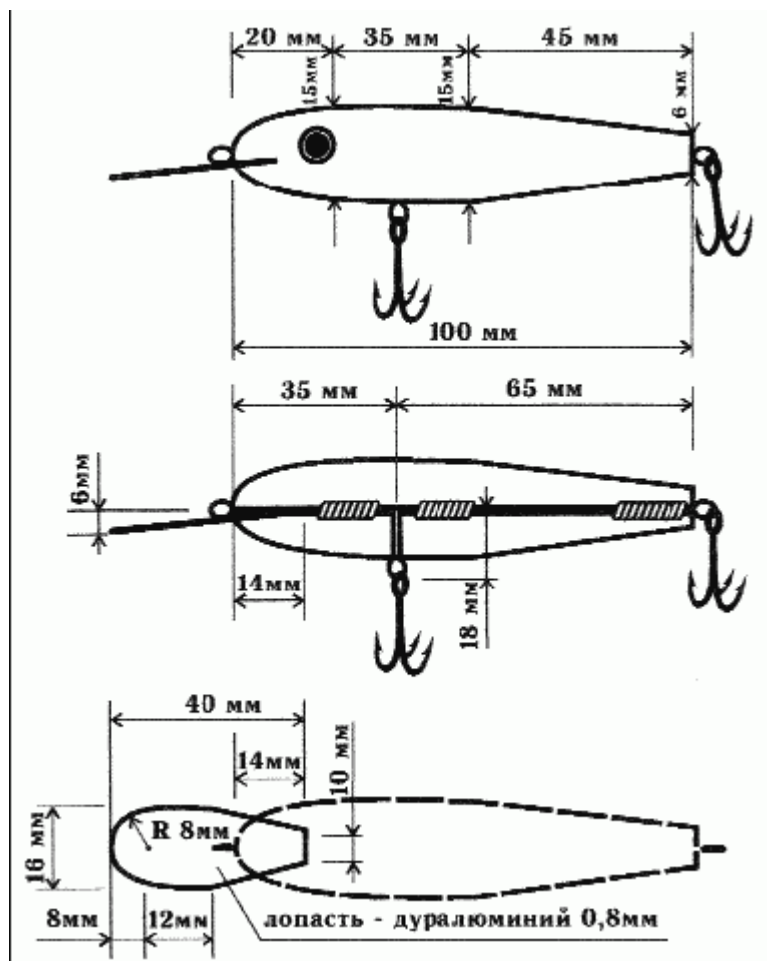

Рис. 65. Облавливание перспективных судаковых мест с берега

Приемы ночной ловли

В отличие от светлого времени суток, когда судака ловят в основном на входе, выходе из ям или на глубинных бровках, ночью поиск «колючего» ведется преимущественно с берега. Судак, охотящийся на мели, меньше боится спиннингиста, приближающегося к нему с берега по течению, чем из глубины на лодке. С лодки забросить воблер точно к урезу воды бывает трудно (таких забросов необходимо сделать большое количество). Если учесть, что уреза воды с лодки не видно, а берег местами густо зарос растительностью, то каждый заброс грозит потерей воблера. Спиннингист, спускаясь по течению реки (днем это происходит с точностью до наоборот), облавливает прибрежную зону веерными забросами, первый из которых всегда выполняется против течения, а при выполнении последних воблер пускают плавом, стравливая за один раз по 3–6 метров лески, после чего всегда следует пауза. Стравив 40–60 метров лески, рыболов постепенно подматывает воблер, ожидая поклевку вплоть до расстояния 2–3 метров от себя. Очень часто поклевка происходит только в одной точке, а остальной проплыв воблера проходит вхолостую. Поэтому постарайтесь не потерять место, где произошла хватка, чтобы последующие забросы были более эффективны. Подобные приемы ловли целесообразно применять не только в тех местах, где хищник ловился неоднократно, но и во время поиска рыбы на новом перспективном месте. Ночью нередко случаи, когда рыболов, потеряв ориентацию, может распугать рыбу, поэтому, чтобы уверенно себя чувствовать, перспективные места надо искать днем.

Когда «бой» судака проходит на поверхности, задача рыболова заключается в том, чтобы бесшумно подойти к месту охоты и, не доходя до кромки воды, попробовать перекинуть место «боя» хищника.

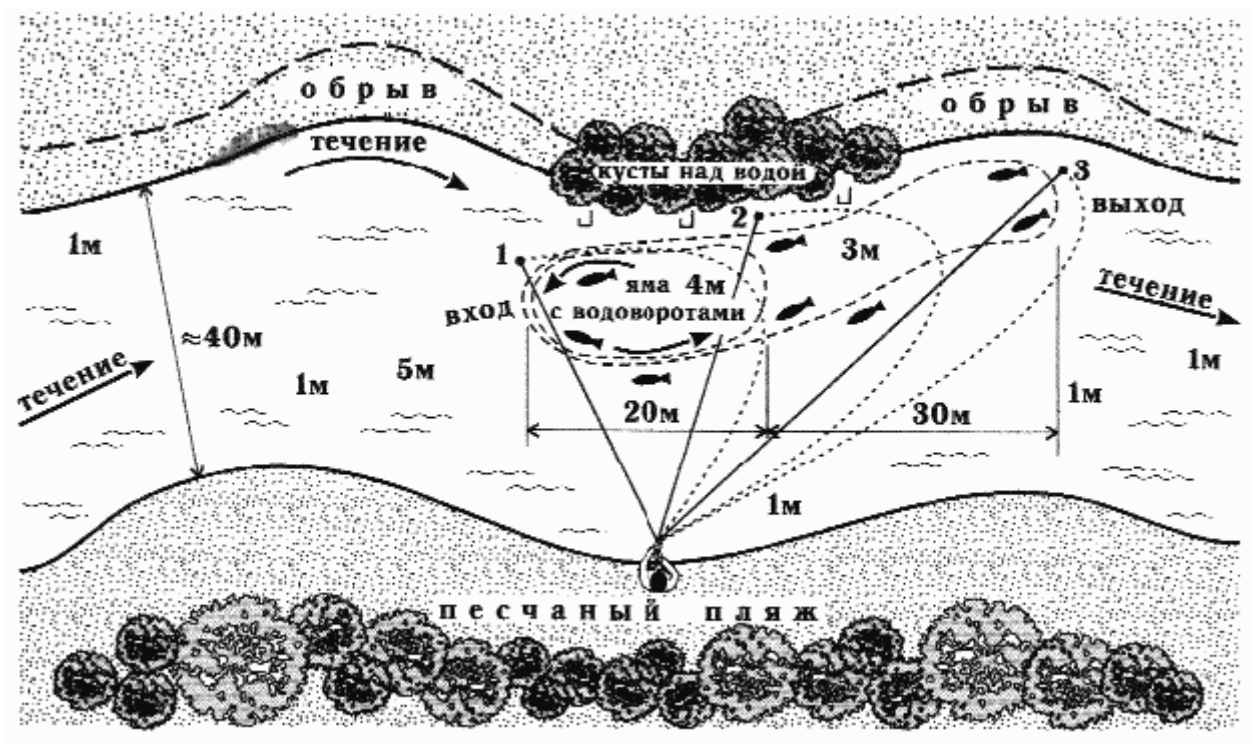
Техника ловли ночью

1. Спиннингист должен обеспечить очень медленную проводку воблера, при которой он, не зарываясь и не отклоняясь от горизонтальной оси, плавно скользит либо в толще воды, либо по поверхности. Во время ночной ловли рыболов может нервничать из-за отсутствия

клева, но его проводка должна оставаться спокойной и уверенной (рис. 66).



Рис. 66. Допустимое поддергивание приманки удилищем при ночной ловле судака

2. Если охота проходит на поверхности воды, применяются поверхностные безлопастные воблеры, но с одним ограничением: они не должны издавать булькающих звуков при перемещении.

В остальных случаях используются воблеры удлинённой формы, которые не совершают резких движений при проводке.

3. Плетенка для ночной ловли не годится, поскольку в непредвиденной ситуации распутать ее невозможно.

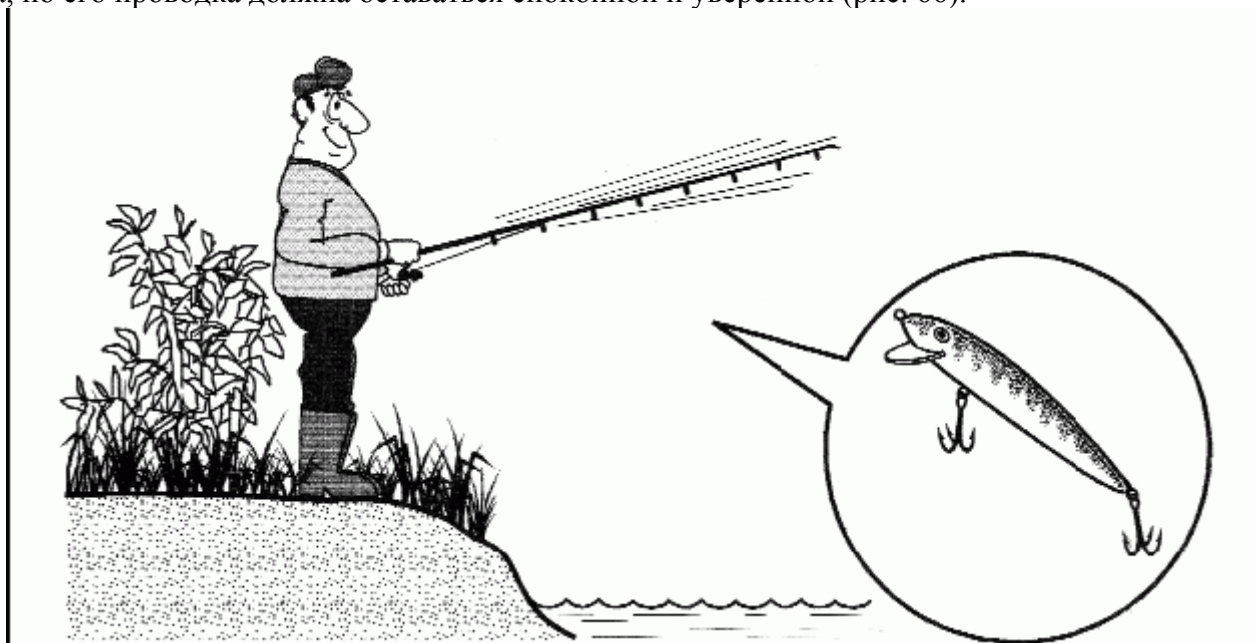
4. Выполнив заброс поперек реки, и закрыв дужку лесоукладывателя, подмотку лески можно начинать только тогда, когда она натянется течением. Если после заброса не выдержать паузу, на шпуле может образоваться петля, которая при следующем забросе приведет к «бородке».

5. Первые два оборота катушки, необходимые для заглубления воблера, выполняются достаточно резко, после этого подмотка не нужна, так как воблер играет сам.

6. Если воблер цепляется за камни при ловле на перекате, то дергать изо всех сил — значит оборвать леску. Чтобы приманку снесло течением, необходимо ослабить леску.

Выбор снасти

1. Для ночной ловли желательно иметь спиннинговое удилище легкого класса длиной от 2,5 до 3 м, но обязательно с чуткой вершинкой. Если удилище не обладает сложным строем, то оно должно быть обязательно быстрым или сверхбыстрым. Параболики приемлемы только в стоячей воде, на течении распознать поклевку с ними практически невозможно.

2. Катушка безынерционная, среднего класса, размером от 2500 до 3500 (в запасе всегда должна быть запасная шпуля с леской или даже катушка). Ночью забросы на сверхдальние расстояния требуются редко, поэтому наматывать леску до борта шпули нежелательно.

3. Лучше подходит мононить диаметром от 0,22 до 0,25 мм.

4. Для ночной ловли используются воблеры с «живой», естественной, слабо-дрожащей игрой на течении.

Размашистая игра у воблеров недопустима, так как на стремнине их буквально «выбрасывает» на поверхность. Чаще всего применяются воблеры с глубиной погружения до

2 м. В этом диапазоне заглубления многие рыболовы пользуются самодельными приманками.

Длина воблера, как правило, не превышает 80 мм. Расцветка подбирается с учетом цвета основного корма хищника, но в безлунные ночи лучше воспользоваться светлыми приманками. Светящиеся (ламинированные) воблеры и воблеры со звуковым оформлением, при ловле на мели могут иметь обратный эффект.

Экипировка

Если высокие сапоги или забродные штаны дело вкуса, то фонарь с двумя комплектами батареек обязателен, так же как куканы, экстрактор и медицинский зажим.

Подсачек

О нем разговор особый. Выпутывать ночью рыбу и перехлестнувшиеся с сеткой крючки воблеров занятие малоприятное. На практике я обычно поступаю следующим образом: обрезаю леску выше воблера и привязываю его заново, хотя, конечно, на это тратится драгоценное время.

Мелочевку до 1,5–2 кг, выводят на берег накатом, или, захватив ее свободной рукой под жабры, подсачек в таком случае, лучше не использовать. Но, если у вас «сел» экземпляр весом больше 3 кг, то самый «крутой» спиннинг, в том числе предназначенный для ловли воблерами, и сбалансированная многошаровая катушка ведущей фирмы – не прибавят уверенности на последней стадии вываживания. Поэтому подсачек должен быть всегда, пусть даже на всякий случай, а случаев таких, при ночной ловле, уж поверьте, бывает предостаточно.

Ловля щуки

Несмотря на то, что воблеров щука практически не боится, на крупные глубоконыряющие модели, когда они бессмысленно носятся в толще воды, а тем более с ускорением заходят против течения, она соблазняется редко. Воблеры при такой проводке имитируют крупных активных рыб, за которыми редко гоняется даже голодный хищник.

«Зубастая» почти всегда предпочитает активную игру воблера, но на небольших скоростях.

Щуку рациональнее ловить на плавающие воблеры с глубиной погружения до 2,5 м. Естественно, щук ловят на воблеры с нулевой плавучестью (суспендинги) и на тонущие модели. Но плавно всплывающим перед ней, перемещающимся приманкам щука отдает явное предпочтение, поэтому в дальнейшем рассматривается ловля на плавающие приманки, как наиболее добычливая и рациональная (рис. 67).



Рис. 67. Основные приемы ловли щуки плавающими воблерами

О цвете приманки

Хотя щука обладает хорошим зрением и порой обращает внимание на мельчайшие нюансы расцветок, главное для любой приманки – ее игра, и воблер в этом случае только подтверждает общее правило. Раскраска приманки и щучий аппетит не всегда находятся в прямой зависимости. Тем не менее, можно выделить три основных момента в раскраске приманки:

- на мелководье щука реагирует иногда на минимальное изменение в окраске приманки. Жадно берет, например, на светло-серый воблер, наиболее точно копирующий окраску плотвы, хуже на серебристо-зеленый и серебристо-голубой и почти не берет на приманки других цветов, фантазийные или окраски под других рыб. В какой-то момент пятнистая отдает предпочтение воблерам, окрашенным под окуня. Подобные тонкости в расцветке объяснимы тем, что щука в определенные периоды привязана к одному виду корма, который достается легче и отвечает ее кулинарным пристрастиям в момент ловли;

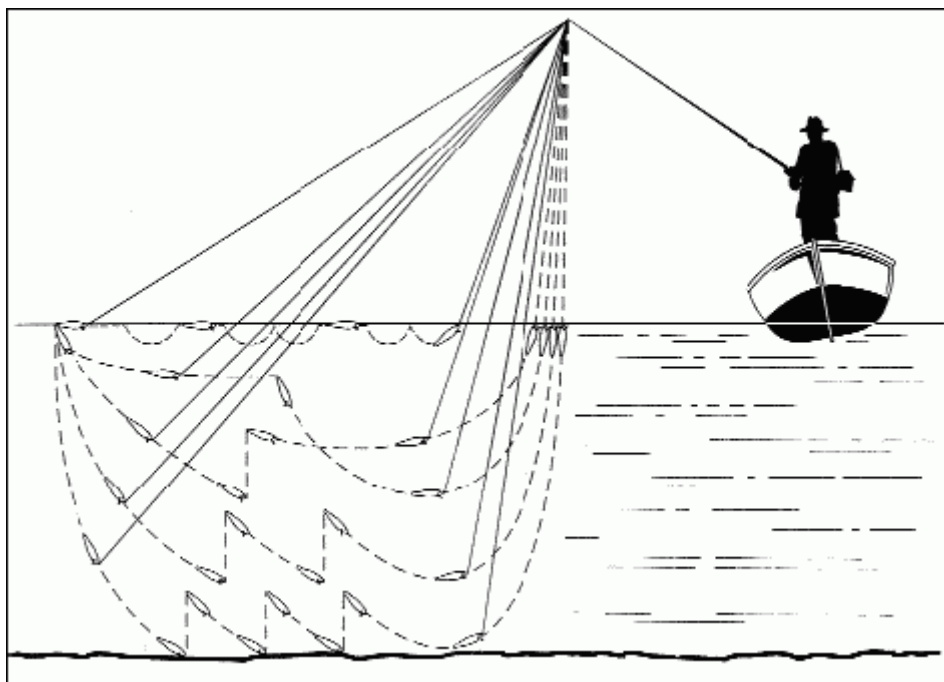
- во время жора на любой глубине, при слабом клеве на глубине более 4 метров, в мутной воде, ночью щука на цвет воблера внимания не обращает – только на игру;

- в водоемах с темной водой (большой частью в торфяниках) основной корм щуки, как и сама зубастая, почти черного цвета, поэтому на приманки другой окраски хищница не реагирует. Причем, иногда наблюдаются некоторые парадоксы. Так в отдельных озерах Мещерского края щука охотно берет на светлые блесны (лепесток белый и желтый), но отказывается брать на светлые воблеры, предпочитая объемные приманки только темных тонов;

- в середине лета щука активно реагирует только на высококонтрастные воблеры фантазийных расцветок (рис. 68).



Рис. 68. Высококонтрастный воблер с изменяющимся углом наклона лопасти

О нанесении светоносителей

Я, как и многие, постоянно экспериментирующие рыболовы, увлекался раскрашиванием приманок, в том числе воблеров, фосфором. Давно известно, что фосфор небезопасен для здоровья человека, но так как в последние годы появились светоносители на другой основе, мой опыт будет небезынтересен любознательным спиннингистам. Основные рекомендации по нанесению светоносителя для ловли до 5 метров можно сформулировать следующим образом:

- на приманку, полностью покрытую светоносителем, рыба не берет ни при каких обстоятельствах и условиях ловли;
- при нанесении светоносителя на лопасть и головную часть воблера, рыба берет только на рассвете и закате, но берет очень жадно;
- при нанесении светоносителя на крючки – эффект практически нулевой;
- при нанесении светоносителя на голову и хвост заметного эффекта не наблюдалось;
- из десятков испробованных вариантов (светоноситель наносился в виде поперечных полос (зебра), продольных, точечно по всему телу, точками на голове и хвосте и т.д.) лучшими оказались только два: светящаяся точка на голове воблера и тонкая продольная полоска (лучше прерывистая), нанесенная вдоль хребта.

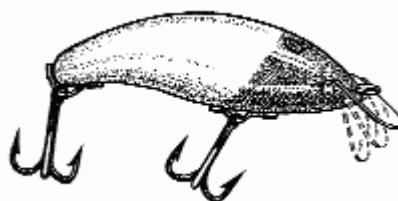
Приемы ловли

После падения на поверхность воды воблер довольно резко заглубляется и равномерно подматывается к лодке или берегу. С наилучшей стороны при ловле щук проявили себя бананообразные воблеры «Nils Master» или приманки, аналогичные им по игре. Эти воблеры, в отличие от большинства моделей «Rapala», при подмотке лески не только слабо раскачиваются вдоль оси, но и активно двигаются, совершая дополнительные ходы в разные стороны.

Щука почти всегда реагирует на тихоходные воблеры типа «Crank», мелко-подрагивающие или даже «клюющие» носом при проводке, а также на составные воблеры. В отдельных случаях щука практически отказывается атаковать приманку, не обладающую шумовым эффектом. Очевидно, шумовой эффект по привлекательности не уступает колебаниям, возникающим при проводке приманки. Воблерами-погремушками полезно начинать ловлю на глубине, в ситуации, когда рыболовам доподлинно известны места стоянок и то, что хищник сыт, поэтому соблазнить его одной лишь игрой приманки будет крайне сложно. В перспективном месте иногда бывает полезно выполнить два, а то и три десятка забросов, чтобы спровоцировать сытую хищницу к атаке воблера. Почти во всех случаях умелой, неторопливой, с некоторыми паузами и ускорениями проводки щука не выдерживает и хватает приманку.

В случае, когда щука берет только на мелкие вращающиеся блесны (такое с ней случается довольно часто), первоначальный этап ловли, можно сказать, что и подготовительный, все равно следует начинать с крупного воблера-погремушки. Сытая щука при неблагоприятных погодных условиях (резкий перепад давления, давление более 745 миллиметров ртутного столба, сильный северо-восточный ветер) реагирует только на активное перемещение плавающего воблера на ограниченном участке в горизонтальной и вертикальной плоскостях.

Рыболов экспериментально подбирает интересующие рыбу ритм, амплитуду и траекторию движения воблера. Приманка должна двигаться, имитируя улетающую от погони рыбку, у которой уже нет шансов к спасению.

Управление воблером можно искусственно разделить на три основных приема:

- после заброса, резко заглубив плавающий воблер, его как бы начинают раскачивать

спиннингом в горизонтальной плоскости – вправо-влево и наоборот;

– если шараханье или размашистая игра воблера в горизонтальной плоскости ни к чему не привела, меняют движение приманки в вертикальной плоскости (см. рис. 28). Поднимая спиннинг вверх, воблер заставляют «клюнуть» носом, после чего прекращают подмотку, заставляя приманку всплыть;

– совмещаем первый и второй приемы ловли с периодическим подергиванием приманки спиннингом. Приманки весом от 10 г. с глубиной погружения до 2,5 м после резкого заглубления откликаются на умеренные движения удилища во время подмотки лески, привлекая при этом хищника.

При проводке слабозаглубляющихся воблеров типа «Original» фирмы «Rapala» следует подобрать такую скорость, при которой приманка имитирует большую рыбку. Воблер играет только в силу заложенных в его конструкцию параметров. Ускорение или замедление темпа допустимо, но при слишком резких рывках воблер перестает двигаться естественно и начинает наклоняться в одну из сторон, следовательно, теряет свою привлекательность для хищника. Длительное прекращение подмотки слабозаглубляющихся воблеров допускается лишь на быстром течении, чаще при прохождении перекатов. У слабозаглубляющихся воблеров нельзя постоянно менять горизонт или уровень проводки (слабые или большие рыбки так не перемещаются никогда). Заглублять или поднимать приманку можно только после прохождения воблера в одной плоскости не менее 1–1,5 метров.

При вялом клеве щука в большей степени реагирует на размашистую игру приманки в горизонтальной плоскости, нежели в вертикальной. Если ловля ведется на слабозаглубляющийся воблер с глубиной погружения до двух метров, дополнительные движения спиннингом в горизонтальной плоскости необходимы. По-другому заставить играть, а точнее вилять, воблер в горизонтальной плоскости практически невозможно. Допустим поиск хищника приманками с глубиной погружения до 2,5 метров, имитирующими более солидных рыбок, и с резким перемещением на разных глубинах.

На глубинах до 3–5 метров щуке из укрытия проще броситься за мелочевкой вверх. Этому способствует строение тела и расположение глаз щуки, прекрасно различающих добычу на поверхности воды. Да и выталкивающая сила в этом случае на стороне хищницы. Поэтому на участке с глубиной от 1 до 3 метров наиболее эффективна проводка в верхних слоях воды с периодическим выходом приманки на поверхность. Для этой цели лучше всего подходят модели воблеров с глубиной погружения до 1 метра, обладающие шумовым эффектом, создаваемым за счет перемещения в теле приманки металлических шариков. Все, на что способны такие воблеры, – перемещаться вверх-вниз. Подобная игра достигается равномерными подергиваниями удилища без подмотки лески или несколькими оборотами катушки (рис. 69). Главное, задать приманке необходимый темп, ритм и амплитуду передвижения. На одном водоеме в течение суток щука реагирует на различную интенсивность перемещения приманки: от скоростной длительной проводки до единичного, вялого шевеления на поверхности. Щуку также привлекает перемещение воблеров-попперов, у которых игра приманки состоит только из барахтанья на поверхности воды, сопровождаемого разного рода булькающими звуками.



Рис. 69. Перемещение поверхностного воблера

При ловле слабозаглубляющимися воблерами рыболов старается провести его вдоль гребней водорослей, периодически прекращая подмотку лески и позволяя ему плавно всплывать в интересующем месте. Щука может атаковать воблер, когда тот уже находится на

поверхности воды, поэтому незначительную паузу после всплытия приманки выдерживают постоянно.

Воблером со дна водоема

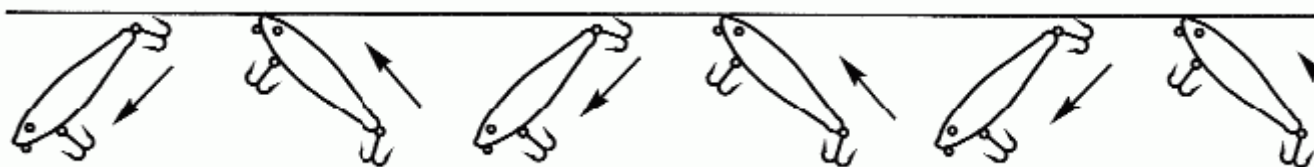
Один из самых эффективных приемов ловли воблером – это ступенчатая проводка по дну или вблизи дна водоема (рис. 70).



Рис. 70. Донная, ступенчатая проводка воблера

Воблер резко заглубляют, заставляя его нырнуть и по крутой дуге идти ко дну. Когда он достигнет дна, вращение катушки прекращают на несколько секунд – рыбка начинает всплывать. Далее катушку снова приводят в действие, и приманка ныряет, касаясь носовой частью дна. В отдельных случаях воблер заставляют нырять, только подняв спиннинг вверх.

Воблер можно вести ступенчато и на значительном удалении от дна. В принципе, ловить щуку на глубине более 4-х метров – это своего рода перебор. Щука почти всегда «стоит» на выходе из ям, на бровках, граничащих с глубиной, но только не в самих ямах. Пятнистая держится в своих излюбленных местах: протоках, береговой зоне, в заросших заливах. Чаще всего она находится на глубине от 1 до 5 метров, в коридорах между зарослями травы или прямо над зарослями, в местах, где глубинные воблеры не нужны. Но даже на глубине хищница держится в полводы и редко у самого дна, поэтому ловить ее на специальные глубокононыряющие воблеры совсем необязательно. Сытая глубинная щука, если ее стоянка находится на 6–7 метрах, скорее среагирует на приманку, находящуюся над ней в 1,5–3 метрах, чем на непонятно откуда взявшуюся у нее под носом.

Любители половить зубастую на предельных глубинах утяжеляют передний тройник воблера, накатывая на него полоску свинца определенного веса. Вес груза определяется экспериментальным путем, и хотя утяжеленный таким образом воблер теряет часть своих эксклюзивных качеств в игре, он все-таки добирается до заветных глубин, где, как кажется рыболову, должна стоять щука. Речная «барракуда», в отличие от судака, не обращает внимания на некоторую неуклюжесть приманки, и если она действительно находится там, где ее ищут, хватка обеспечена. Хитрость подобной операции заключается в том, что утяжеляются воблеры с глубиной погружения более 3,5 метров. Для хищника они остаются привлекательными даже после дополнительной огрузки. Слабозаглубляющиеся воблеры при дополнительной огрузке полностью теряют свою игру и интересуют рыбу только в период жора.

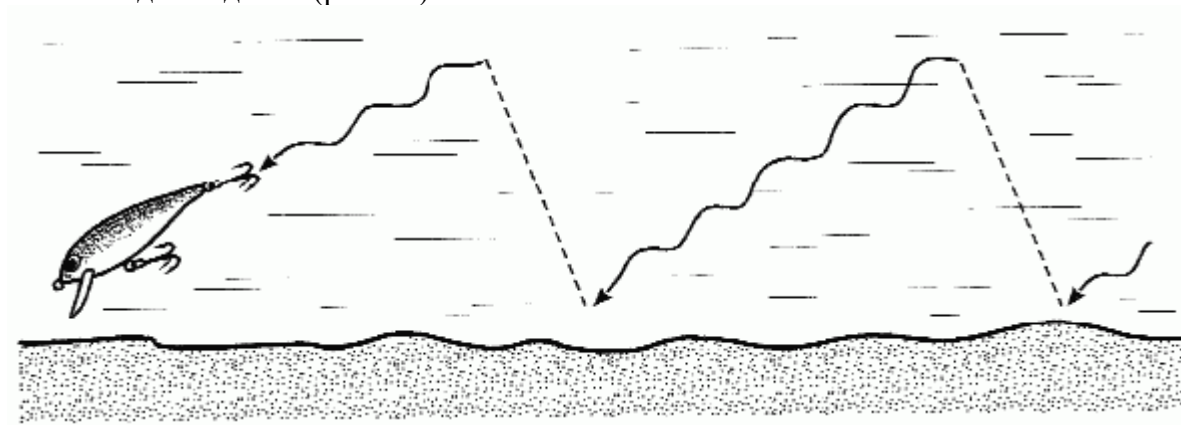
Другой, еще менее эффективный способ заглубить воблер – повесить перед ним груз на расстоянии не менее 400–500 мм. Если у щуки жор, подобная оснастка ее устраивает, а если нет – клюет на нее она довольно редко.

Как уже говорилось, щука, в отличие от многих хищных рыб, не боится воблера. Более того, она испытывает к нему интерес при выполнении последним любых сложных пируэтов, независимо от его размера, расцветки (даже самой «фантазийной») и лобового

сопротивления приманки.

В отдельных малопосещаемых водоемах щука хорошо ловится на объемные приманки типа «Флатфиш» (пик популярности которых пришелся на 70–80-е годы). Подобные приманки в силу конструкционных особенностей рассчитаны на активные, иногда непредсказуемые перемещения, больше напоминающие прыжки или скачки в сторону.

Перед ловлей рыбы целесообразно провести подобную приманку вблизи от берега или лодки и, в зависимости от активности игры, выбрать скорость подмотки лески. Как правило, приманки подобной конструкции относительные тихоходы. Их метание при быстрой подмотке не привлекает хищника. Пятнистая, обладая прекрасным аппетитом, может среагировать и атаковать воблер любого типа на разной глубине, но приманки бананообразной формы вне конкуренции. И все же в отдельных случаях для того, чтобы соблазнить сытого и капризного исполина, выманить его к поверхности и заставить атаковать приманку, на крупный 15–20-сантиметровые воблеры, типа Magnum Floating в буквальном смысле наматываются кишки от ранее пойманной рыбы, лучше язя или жереха (рис. 71). Только в этом случае воблер становится интересным для хищника. Слабозаглубляющиеся воблеры полностью раскрывают свои возможности только, когда привязаны к леске соответствующим образом.



Рис. 71. Воблер с подсадкой рыбьих кишок

В густой растительности заросших плесов

Ловля в заросших бурной растительностью водоемах сводится к ловле в редких «окнах» чистой воды иногда размерами не более 5–10 кв. м. Любая проводка блесны в таких условиях малоэффективна (как правило, это 2–3 оборота безынерционной катушки). В этом случае рыболова выручает только поверхностный воблер. Там, где блесне негде развернуться, воблер способен устроить целое «цирковое представление», как правило, с положительной концовкой. Приемы ловли таковы.

После заброса воблера в окно между водной растительностью выдерживается пауза до 5–7 секунд. После этого воблер заставляют «клевать носом», делая от 1 до 3 оборотов катушки, в зависимости от возможностей воблера. При таком приеме ловли приманке практически не дают войти в воду или заглубляют ее не более чем на 0,5 м. Воблер имитирует больную рыбку, которая пытается уйти в глубину, но не может.

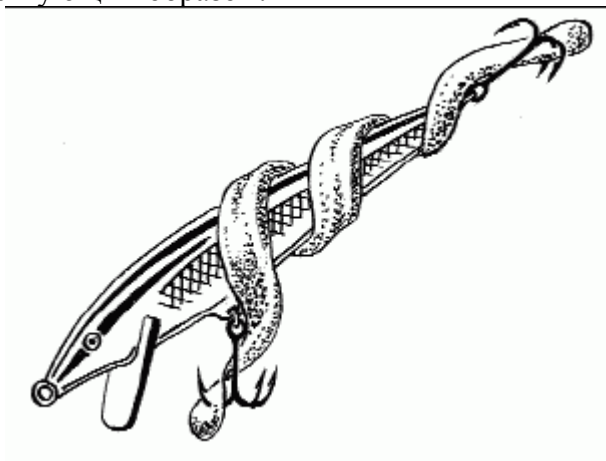
Воблер после падения на поверхность воды с ускорением заглубляют на 0,5–1 м и протаскивают его не более 1,5–3 м. После чего прекращают подмотку лески и дают ему всплыть. Как только приманка появилась на поверхности, ее без паузы снова заглубляют и продолжают подтягивать к себе.

Заглубив воблер после падения на воду на 0,5–1 м, протаскив не более 1,5–3 м, его, не давая всплыть, снова заглубляют на 0,5–1 м и на новой установленной глубине подтягивают к границам «окна».

Для ловли в таких местах пригодны только безлопастные воблеры с противозацепными приспособлениями и с одним (реже с двумя) крючками, а так же воблеры-попперы (см. рис. 69). Попперы за счет носового скоса скользят или как бы наезжают и расталкивают водную растительность, вплоть до тины.

В полностью заросших водоемах где чистых мест найти практически невозможно применяются безлопастные воблера или просто объемные приманки в том числе и с противозацепным устройством, разницу между которыми определить практически невозможно. Безлопастной воблер плавнями потяжками протаскивается сквозь заросли водной растительности. В случае, когда воблер уткнулся носом в непреодолимую для себя преграду, спиннингист прекращает подмотку лески и пытается освободить воблер только подергиванием вершинки удилища. Приманка представляет интерес для хищника пока она полностью не запуталась в водорослях или не намотала на себя их большое количество.

Игра поппера всегда вызывает повышенный интерес хищника, напоминая ему возню у поверхности больной рыбки или потерявшей осторожность лягушки. Если приемы выполнены правильно, то любопытство хищника побеждает, и хватка происходит даже в дневное время. Порой это единственно возможный путь поймать щуку спиннингом в густо заросшем водоеме.

Крупная щука берет на все, но есть и исключения...

О рекламируемых в последнее время конструкциях воблеров типа «Джерк-Бейт» хочется сказать только то, что это более совершенная копия «сибирской дорожки» начала века, где в качестве приманки использовалась плохо оструганная деревяшка с косым срезом, к которой вместо крючков прикручивалась кованая проволока с заостренными краями. С тех пор, конечно, в конструкции изменилось многое, но тактика ловли на «Джерк-бейт» практически не меняется. Хотя, бесспорно, если этими неуклюжими деревяшками прочесать береговую зону мелководных заливов Онежского озера или другое место, где, как говорится, щука «кишмя кишит» – эффект будет обязательно положительным.

Несерьезно рассуждать о достоинствах «Джерк-бейтов» при ловле в низовьях Ахтубы или Волги, особенно в их дельтах. В упомянутых местах на больших участках акватории, а не только на отмелях и в береговой зоне, концентрация щуки столь велика, что ловить ее становится в тягость. Почти каждый заброс приводит к 100%-ым результатам, и приманки (блесны, воблеры, поролонки и т.д.) здесь совершенно ни при чем.

Сомневающийся рыболов в тех краях может провести простейший эксперимент – взять и снять с лески фирменную приманку, заменив ее на то, что попадет под руку, и, к своему удивлению, продолжить успешно ловить вездесущую щуку на шариковую ручку или автомобильный брелок, предварительно оснастив их крючками солидного размера. В этом кроется простой ответ на вопрос: «Почему любители и пропагандисты «Джерк-бейтов» предпочитают ловить ими в ограниченных местах?» Да потому, что они прекрасно знают, что в других водоемах поймать ими вряд ли удастся!

Но в водоемах средней полосы России, особенно в водохранилищах Подмосковья, применять их несерьезно. Любая другая приманка обловит «Джерк-бейтов» в несколько раз. К недостаткам подобных «страшилок» следует отнести не только предельно низкую уловистость, но и то что, обладая внушительными размерами, они соблазняют чаще всего «травянку» или «песчанку», с которой рыболовы предпочитают не связываться.

Ловля на глубоководные воблеры

Воблеры, джигговые приманки, «поролонки», что лучше и что эффективнее?

В данной главе я хочу подвести итоги двух сезонов, в течение которых я специально

занимался ловлей на сильнозаглубляющиеся воблеры нескольких моделей, причем на те, возможности которых позволяют ловить на глубине шесть и более метров. Моей целью было выявить их преимущества и недостатки по сравнению с поролоновыми и джигвыми приманками при ловле на глубине 6–8 м.

Для эксперимента были использованы различные типы «джиггов» и поролоновых «рыбок» (вес груз-головок 26–28 г). Их соперниками выступили сильнозаглубляющиеся воблеры.

Мне не удалось выявить преимуществ в работе «резины» различных оттенков, приманок из шерсти или «поролонки». Рискую вызвать шквал критики от экспертов и гнев поклонников разноцветных твистеров, силиконовых рыбок и пр., но берусь утверждать, что на глубинах шесть, семь, восемь метров главный критерий один – правильная, уверенная проводка. Мое субъективное мнение неоднократно подтверждалось многочисленными попытками выявить лидера среди «джиггов» и «поролонок». Для чистоты подобного эксперимента мы с моим коллегой по рыбалке ловили с одной лодки, делая забросы в одно и то же место и регулярно обмениваясь приманками. Но, – увы, – лидера среди них не выявили. В целом это и послужило толчком к поиску достойного конкурента той же поролоновой рыбке. Ну, а теперь давайте попробуем разобраться в сильных и слабых сторонах испытываемых приманок.

Преимущества джигговых приманок:

– возможность использования дальних и сверхдальних забросов, что позволяет облавливать и обследовать значительные водные пространства. При хорошей подготовке «круг» с радиусом 70–90 м – реальное достижение;

– применение современных «плетенки» позволяет регистрировать и реализовывать поклевки на значительных расстояниях;

– при весе груз-головки в 18–30 г. ветер не оказывает существенного влияния на качество проводки и позволяет вам делать забросы в любом направлении;

– дешевизна;

– уловистость.

Недостатки джигговых приманок:

– «Планирование» приманки в толще воды и пауза во время проводки. В данный момент контакт с приманкой минимален, что не лучшим образом сказывается на регистрации поклевок, и какой-то процент они просто не замечается. Особенно это проявляется при неблагоприятном ветре, причем чем дальше забрасывается приманка, тем этот эффект заметнее;

– сравнительно низкая шумовибрационная активность приманки и, как следствие, ее низкая привлекательность для хищника при ловле на больших глубинах.

Хочу сразу подчеркнуть: ниже речь пойдет об относительных недостатках и преимуществах этих приманок. Я специально выделяю понятие «относительность», так как в зависимости от условий ловли недостатки воблеров могут трансформироваться в преимущества и наоборот.

Я использовал группу плавающих воблеров с большим заглублением.

Преимущества глубоководных воблеров:

– приманка «начинает ловить», как только падает на поверхность воды, и, чем дальше воблер в воде, тем выше вероятность поклевки. Нередко у нас были случаи поимки хищника на неподвижный воблер; при течении есть возможность ловить сплавом, облавливая значительные расстояния;

– разнообразные окраски приманок в модельном ряду (иногда более 20 цветов) удовлетворят запросы самых придирчивых к цвету рыболовов;

– наверное, у воблеров самый сильный аудиовизуальный эффект из всех спиннинговых приманок. Некоторые фирмы-производители заявляют, что их модели рыба обнаруживает на расстоянии до 30 м. Обусловлено это наличием в конструкции воблера погремушки или иного спецэффекта, высокотехнологичного способа окрашивания, а также уникальных

особенностей в игре, свойственных той или иной приманке;

- возможность для спиннингиста иметь постоянный контакт с приманкой;
- высокая «зацепистость» воблеров и, как следствие, очень малое количество сходов рыбы;
- для моделей из пластика характерна высокая износостойчивость и сохранение работоспособности длительное время;

Особенно следует остановиться на бытующем неверном мнении, что воблер хорошо цепляется своими крючками не только за рыбу, но и за коряги. Для моделей, здесь представленных, эта проблема не так остра. Их расположение в воде в момент касания дна составляет угол, близкий к тупому и сводит вероятность зацепов если и не к нулю, то и не к «трагической закономерности», которая удерживает многих спиннингистов от покупки этих дорогостоящих приманок. Если во время проводки глубинный воблер наталкивается на препятствие, то достаточно сделать паузу – и при последующей подмотке приманка освободится. Ну а у моделей с бочкообразным телом получается как бы дополнительная маскировка этим самым телом крючков. Крючки не выходят за габариты тела приманки и находятся, благодаря длинной лопасти, на некотором расстоянии от дна. Таким типом воблеров удается делать проводку даже через водную растительность, не собирая ее крючками. За два сезона ловли я потерял всего один глубинный воблер, да и тот при вываживании (невероятным образом расстегнулась застежка) – и рыба вместе с воблером была такова.

Недостатки воблеров:

- сплав вниз по течению (на глубоководные плавающие воблеры сплавляемые по течению судак соблазняется крайне редко);
- проводка вверх по течению (большое сопротивление течению);
- высокая цена.

Характеристики глубоководных воблеров

Если бы у воблера выпускались подкрылки как у самолета при посадке, в нашем случае при заглублении, а при игре он бы их снова убирал, тогда можно было бы облавить любые глубины. К сожалению, это пока еще из области фантастики.

Можно сказать, что хороший глубоко-ныряющий воблер – это товар штучный. Еще лет 5–6 назад их выпускалось всего 5–10 моделей. Да и сейчас их насчитывается не более 20.

1. Воблер «Down Deer» фирмы Rapala длиной 7 см и весом 20 г. Имеет погремушку и с выраженной выемкой лопасть. Достаточно известная модель, предназначенная для ловли на глубине 6 м. То, что заявлено фирмой в каталоге, полностью соответствует действительности. Воблер сделан из прочного пластика, поэтому судачьи и щучьи зубы «переносит» хорошо. Быстро заглубляется, обладает стабильной игрой на глубине. Справляется с сильным течением. Наличие металлического поводка не сказывается на характере его игры. Одинаково соблазнителен как для мелкого окуня, так и для крупной щуки и судака. Крючки иногда требуют доводки.

В отдельных случаях у сытого судака неестественно скачущей по дну плавающий воблер вызывает подозрение, и хватки следуют очень редко. В этом случае на помощь приходят глубоконыряющие, зависающие воблеры (суспендинги). Только суспендинг способен осуществлять 100%-ый контакт с грунтом (периодически касаясь его при активной подмотке), и в то же время, плавно перемещаясь над рельефом дна.

2. «Deep Secret» фирмы Luhr Jensen По типу это «суспендер», т.е. воблер, обладающий нулевой плавучестью. Весит приблизительно 14 г. В моей коллекции это один из самых интересных экземпляров. Изготовитель заявил о нем как о воблере, который имеет в своем классе самое маленькое тело при самой большой глубине занывивания (по паспорту она составляет 5,5–6,4 м, что соответствует действительности). Снабжен погремушкой,

привлекающей хищника. Отличается очень активной, а самое главное, стабильной работой на предельных глубинах (рис. 72).



Рис. 72. Проводка воблера-суспендинга на предельных глубинах

На течении он не входит в штопор, быстро и почти вертикально опускается до дна. Стальной поводок не сказывается на работе и свойствах воблера. Шарики, находящиеся внутри него, при забросе смещаются к хвостовой части, чем облегчают заброс. Кроме того, воблер обладает редким достоинством, заключающимся в конструкции лопасти. Она содержит специальную полость, которая позволяет этому «суспендеру» находиться на поверхности воды. Это дает возможность ловить сплавом и выгодно отличает «Deep Secret» от аналогичных моделей, которые после заброса хоть медленно, но начинают тонуть. В начале проводки пузырек высвобождается, воблер вновь становится «суспендером», с характерным для них «зависанием» в паузах во время проводки. Именно в эти моменты наиболее вероятна поклевка. К несомненным достоинствам этой модели относятся крючки знаменитой фирмы «V.M.S.». Мне пришлось немного изменить свойства этого воблера, так как применительно к месту ловли было необходимо, чтобы приманка приобрела плавающие свойства. Добился я этого, поменяв «родные» крючки и кольца на более легкие. Крючки «V.M.S» серии «Vanadium» оказались как раз. Точно соответствуя по размерам «родным», они сохранили ту же прочность, но воблер из «суспендера» превратился в плавающий.

3. «Bomber Long A 4», Модель длиной 9 см и весом приблизительно 15 г, синего цвета, выпускается мексиканским предприятием американской фирмы «Bomber». Эта фирма уже хорошо известна нашим рыбакам.

«Long A 4» можно охарактеризовать как классический плавающий воблер. Он имеет погремушку («два шарика») в головной части. При проводке совершает высокочастотные колебания. Обладает стабильной игрой на течении. Заявлен как приманка на судака и на окуня, но, по моим наблюдениям, более привлекателен для судака. Приобретал я его, как воблер, способный заглубляться на 6 м, но это оказалось неверно, реальная глубина – 4–4,5 м, максимум 5 м. Воблер очень добротно сделан. Несмотря на кажущуюся простоту,

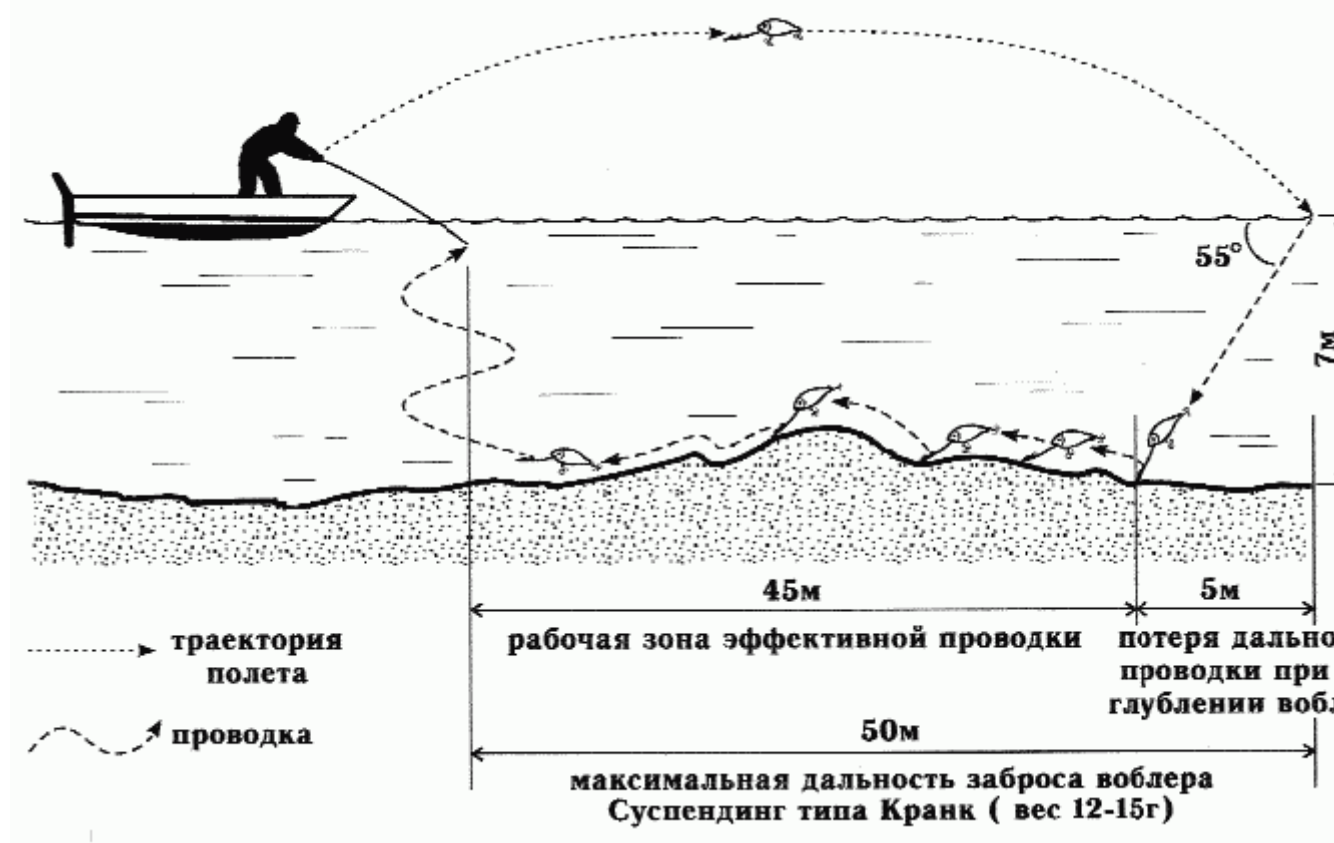
обладает весьма хорошей уловистостью. Про него можно смело сказать, что он ловит, а не лежит красивым сувениром, напоминая о напрасно потраченных деньгах.

4. «Deep Tander Stick» – продукт известной американской компании «Storm Lures». Так же, как и «Bomber Long A 4», эта модель производится в Мексике и имеет ряд сходных с ним свойств, в том числе и в игре. Длина ее 12 см, вес приблизительно 20 г, снабжена погремушкой. Сконструирована она как плавающая, но есть разновидности этой модели с нулевой плавучестью. Кастинговые возможности воблера «Tander Stick» весьма скромные, он задуман как троллинговая приманка. Но заглубляется он, судя по данным паспорта, аж на 7,5 м. Объективно воблер достигает указанной глубины. Это, наверное, предел для плавающего воблера.

Мощные крючки и заводные кольца, сделанные из толстой проволоки свидетельствуют о том, что воблер рассчитан на поимку крупных экземпляров и позволяет уверенно держать рыбу, не волнуясь за прочность оснастки. При проводке «Tander Stick» оказывает существенное сопротивление, так что жесткость удилища должна быть соответствующей.

5. «T. D. Hyper Crank T. I.» фирмы «Daiwa». Это один из самых уловистых плавающих воблеров. Есть два варианта данной модели – с заглублением на 4 и 6 м. Я имел возможность испытать только первый из них. Размер этого воблера – 6,5 см, вес приблизительно 18 г. Специалисты фирмы «Daiwa», создавшие эту модель, учли, что она будет использоваться не только при троллинге, но и просто для ловли спиннингом, где требуются частые, а нередко и дальние забросы. С этой целью в конструкции воблера был предусмотрен грузик, который при забросе переходит в хвостовую часть и значительно (на 20–30%) увеличивает дальность заброса. Качество тройников от «V. M. S.» говорит само за себя. Допустимо регулировать плавучесть заменой тройников на более тяжелые – фирма уверяет, что это не вызовет сбоев в работе. Устойчивость данной приманки выше всяких похвал. Тип игры я бы охарактеризовал как размашистый. Лопасть изготовлена из титана, ей не страшны камни и песок, о который обычно истираются пластиковые аналоги. Лопасть имеет два места крепления поводков. Меняя их расположение, можно варьировать угол заглубления воблера от почти вертикального до более плавного. Способность «Hyper Crank» вертикально заглубляться и быстро достигать дна увеличивает зону облавливания. Отдельно стоит выделить такой немаловажный пункт в характеристике этого воблера, как способность привлекать хищника на расстоянии и заставлять последнего, повинувшись инстинкту преследования, атаковать приманку. Забегая вперед, скажу, что в тех местах, где мы ловили, концентрация хищника была максимальной именно у дна. Судак стоял на глубине 4,5–6 м. Ловля происходила на одном и том же месте. Делались серии проводок одновременно двумя спиннингами, оснащенными различными воблерами. Объединяло эти приманки одно – максимальная глубина занывивания в 4 м. При этом указанный воблер фирмы «Daiwa», проходя в 1–1,5 м от бровки, «снял» с нее судаков, в то время как другие воблеры оставались незамеченными. Это и послужило причиной включения его в раздел глубоководных.

Снаряжение

Теперь я бы хотел уделить внимание рыболовному снаряжению и рассказать о характерных местах ловли, где глубинные воблеры могут составить конкуренцию джиговым приманкам.

Первое – это лодка. Она должна быть большой, лучше с жестким дном. Если же она оснащена подвесным электро– или бензомотором, держателем удилищ и эхолотом – это просто замечательно. Вы сможете быстро ориентироваться и передвигаться на незнакомом большом водоеме, отыскивать места стоянок хищника, определять рельеф дна, а удилища, находящиеся в держаклах, будут застрахованы от неожиданных поломок. Но не приходите в уныние, можно с успехом обойтись и простой «резинкой». Мотор и эхолот заменят знание водоема или подробный расспрос местных рыболовов о характере дна. Все равно

окончательный ответ даст только ловля.

Спиннинг. Лучше взять «палку» пожестче. Длина – «по вкусу», но я бы рекомендовал короткое – 2,5–2,6 м (рассматривается лодка с лодки). Если рыболов собирается ловить на глубоко-ныряющие воблеры на течении (от 5 до 8 метров), то в своем «арсенале» он обязан иметь удилища, выполненные из современного высокомодульного графита, обладающего высокой жесткостью, а потому больше рассчитанными не на чувствительность вершинки, а на звуковую передачу поклевки рыбы. Подобные спиннинги оснащены сенсорными катушкодержателями (для безынерционной катушки они выполняются из спецрезонирующей древесины особых пород дерева) и по звуковой передаче больше напоминают акустическую гитару, чем обычный набор подобранных бланков. Подобные модели выпускаются почти всеми известными фирмами, лидерами по производству спиннинговых удилищ (рис. 73). Сила сопротивления воблера + плетенка создает непрерывную вибрацию спиннинга от вершинки до рукоятки. Если хищник не активен, то распознать его хватку в нижних слоях воды обычным спиннингом, а так же в десятках метрах от лодки – практически не возможно. Но оговорюсь сразу, что для рек средней полосы России глубины 3–5 метров вполне достаточно, чтобы встреча с судаком состоялась.



Рис. 73. Удилища с сенсорными катушкодержателями: а) под мультипликаторную катушку; б) под безынерционную.

Катушка. Мультипликаторную или безынерционную катушку вы будете использовать – не важно, главное, чтобы она была мощной, так как глубина и течение создают сильное сопротивление движению воблера.

Леска. Я предпочитаю ставить «плетенку» с разрывной нагрузкой 7–10 кг. Пусть читателя не смущает такой большой тест. Ведь это нагрузка нового шнура. Завязали узел – вычитаем из прочности 1–3%. Приступили к ловле – и незаметно, за счет абразивного действия песка, вываживаний, резких подсечек и других факторов, шнур теряет еще 20–30%. Получаем тест 6–7 кг. Не забудем, что и самые лучшие «шнуры» делают все-таки люди. С учетом этого реальная нагрузка составляет около 5 кг. С таким показателем вполне можно быть уверенным, что «плетенка» не подведет ни при вываживании приличного судака, ни при зацепах. Использование же снасти на пределе имеет смысл только в исключительных случаях.

Эхолот. Поскольку объект моего интереса – судак – рыба в основном донная, то я остановил свой выбор на эхолоте, способном использовать в режиме реального изображения функцию «revelation». С ней эхолот «видит» рыбу, стоящую на дне или, как говорят многие спиннингисты, «прижатую» ко дну.

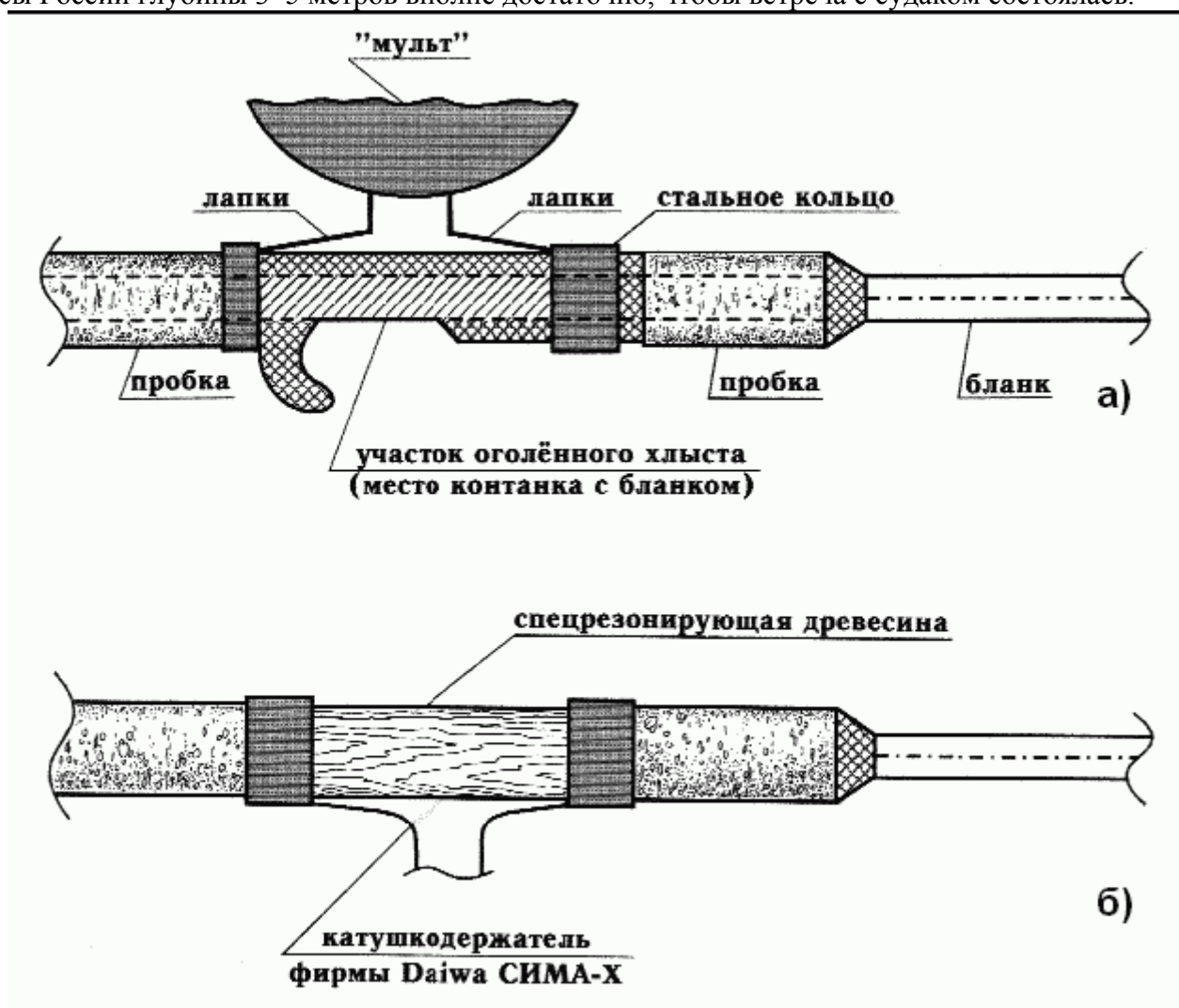
Последовательность ловли

Итак, выплыв на водоем, я с помощью эхолота приступаю к поиску судачьей стоянки. Чувствительность датчика «притупляю», чтобы мелочь не отвлекала внимание. На лодке я совершаю челночные движения от берега к берегу, плывя вниз по течению. Показания эхолота дают возможность мысленно составить «карту» данного участка реки. С первых минут становится понятно, есть ли в наличии рыба, а также ее концентрация. И главным критерием в выборе места становится увеличение на экране эхолота количества символов, расположенных вблизи дна. Как правило, это может сопровождаться появлением таких же символов в толще воды и общим «оживлением» на экране. Определив место и приметив ориентиры на берегу, я опять поднимаюсь выше по течению на 25–40 м и встаю на якорь. Важно правильно выбрать точку, с которой будет идти ловля. Делаю предварительный заброс, который показывает направление дрейфа воблера по течению. Если он попадает в выбранное место, значит все в порядке. Если нет – необходимо переместиться. Лодку надо поставить таким образом, чтобы воблер двигался под острым углом к бровке с мелководья на глубину. При этом глубоководные плавающие воблеры могут хорошо облавливать и участки глубиной в 3–5 м. Достигается это замедлением темпа проводки или увеличением пауз. Но тогда меняются и трофеи – среди них преобладают щука и окунь. Наиболее перспективные места для ловли судака – предрусловые участки, где глубина изменяется с 5–6 до 8–9 м и наблюдаются всевозможные подводные аномалии, будь то холмики или резкие изломы дна.

Становясь на якорь, учтите, что он должен держать лодку не только в штиль, иначе внезапно налетевший ветер прекратит рыбалку. Вообще, надо подготовиться таким образом, чтобы во время ловли ничто не отвлекало – привести багор в рабочее положение и т.п.

Обычно при ловле сплавом темп рыбалки, мягко говоря, скучноват. Я выхожу из этой ситуации просто – ловлю двумя спиннингами одновременно. Один снаряжаю воблером с заглублением 4–5 м. Второй – с заглублением большим (на 6–7 м) или аналогичным, но другой модели. Делаю забросы в разные стороны от лодки. Когда приманки отходят на нужную мне дистанцию, стопорю катушки и начинаю проводку одним из спиннингов. Напомню – главное, чтобы воблер как можно быстрее достиг дна. При первом касании нужно сделать короткую паузу и вновь повторить проводку, определив таким образом время повторного касания. Необходимо подобрать наименьшую скорость проводки, при которой промежутки между касаниями будут не очень длинными. Если глубина и течение выдавливают воблер почти мгновенно, подмотку лески вообще не надо останавливать, а, достигнув заданной глубины, «скрести» воблером по дну. В 70% поклевка происходит во время паузы в момент касания воблером дна, в 30% – в паузе при всплытии. Эти цифры относительны. Естественно, что поклевки происходят и при движении воблера ко дну, и когда он плывет параллельно ему. Но если судак скапливается у дна – соотношение поклевков

именно такое. Хватка происходит резко и ощущается очень сильно. Сходы при ловле воблером достаточно редки и носят случайный характер. Если вы прошли мелководный участок и щука или окунь оставили ваш воблер без внимания, это хорошо – на глубине вас может ожидать более солидный трофей. Обычно в улове преобладает судак весом от 0,5 до 1,5 кг (условно можно назвать его стайным). Но если во время ловли наступило затишье – не переживайте. Весьма вероятно, что на бровку выходит более крупный судак.

Вытесняя более слабого собрата, он приступает к охоте и наверняка соблазнится вашим воблером. Мне в таких случаях попадались по 2–3 судака весом от 3 кг и выше. Затем рыбалка расстраивалась – видимо, крупный судак начинал испытывать тревогу и прекращал брать или уходил с бровки, а мелкий, переместившись в другое место, долго не возвращался. Время ловли – утром с 7–8 до 11–12 часов и вечером с 17–18 до 21–21.30.

После окончания проводки первым спиннингом делаю им повторный заброс и приступаю к ловле вторым удищем. Закончив им проводку, вношу, если необходимо, коррективы и повторяю заброс. При такой ловле скучать и ожидать долгие минуты сплава не приходится. Кроме того, этот метод, хотя он и стационарный, позволяет облавливать значительные площади. После окончания клева, или если одно-двухчасовые забросы не принесли успеха, нужно перемещаться и искать новые результативные бровки. Обычно мне приходилось делать не более трех перемещений вдоль выбранного места ловли.

Связать цвет приманки с уловистостью мне пока не удалось. Хорошо показала себя окраска «Faitiger» (желто-зеленая), нанесенная на воблер «Rapala Down Deer», но синий и серебряный цвета тоже не отставали.

Оказался ли этот метод эффективнее ловли на джиговые приманки? При всех «за» и «против» я бы ответил так: «Если вы знаете водоем, «как свои пять пальцев», и он подходит под вышеописанное место, вы можете смело ловить воблером, и он окажется результативнее «джига». Если же водоем незнаком, то пройдите с эхолотом, определите самое выгодное место, оснастите спиннинг любой джиговой приманкой и устройте «разведку боем». Если окажется, что хищник сконцентрирован на дне, то эффективнее его доставать глубоководным воблером. Но принимать решение все же вам!».

Как пользоваться отцепом

Глухие зацепы случались три – четыре раза, но с помощью нехитрого отцепа (обыкновенное кольцо из медного прутка) воблеры можно было достать (рис. 74). Есть, правда, небольшая хитрость, которую нужно учесть при изготовлении этого отцепа; его внутренний диаметр должен быть больше воблера и он должен свободно проходить в него. При операции «спасение» надо правильно расположить лодку. Поставьте ее на несколько метров выше по течению от места зацепа или над ним, чтобы леска уходила на глубину под небольшим углом или вертикально. В этом случае течение будет вам помощником, не станет препятствовать продвижению отцепа к приманке. Если же лодка находится ниже, то течение будет сносить отцеп и он не дойдет до цели. Отцеп должен быть тяжелым, но толщина прутка – соответствовать размеру крючков, чтобы он мог зацепиться за них и снять воблер. Не лишним будет оснастить отцеп двумя мощными тройниками с откусанными жалами – это повысит его эффективность. Бечевку для отцепа я использую наименьшего диаметра (так как это снижает парусность), но достаточно прочную и пригодную для этих целей.



Рис. 74. Отцепы для глубоководных воблеров (диаметр прутка 8–12 мм)

Часть 6 Ловля на вращающиеся и колеблющиеся блесны

О качестве и эффективности блесен

О качестве блесны можно судить по наличию четырех основных параметров:

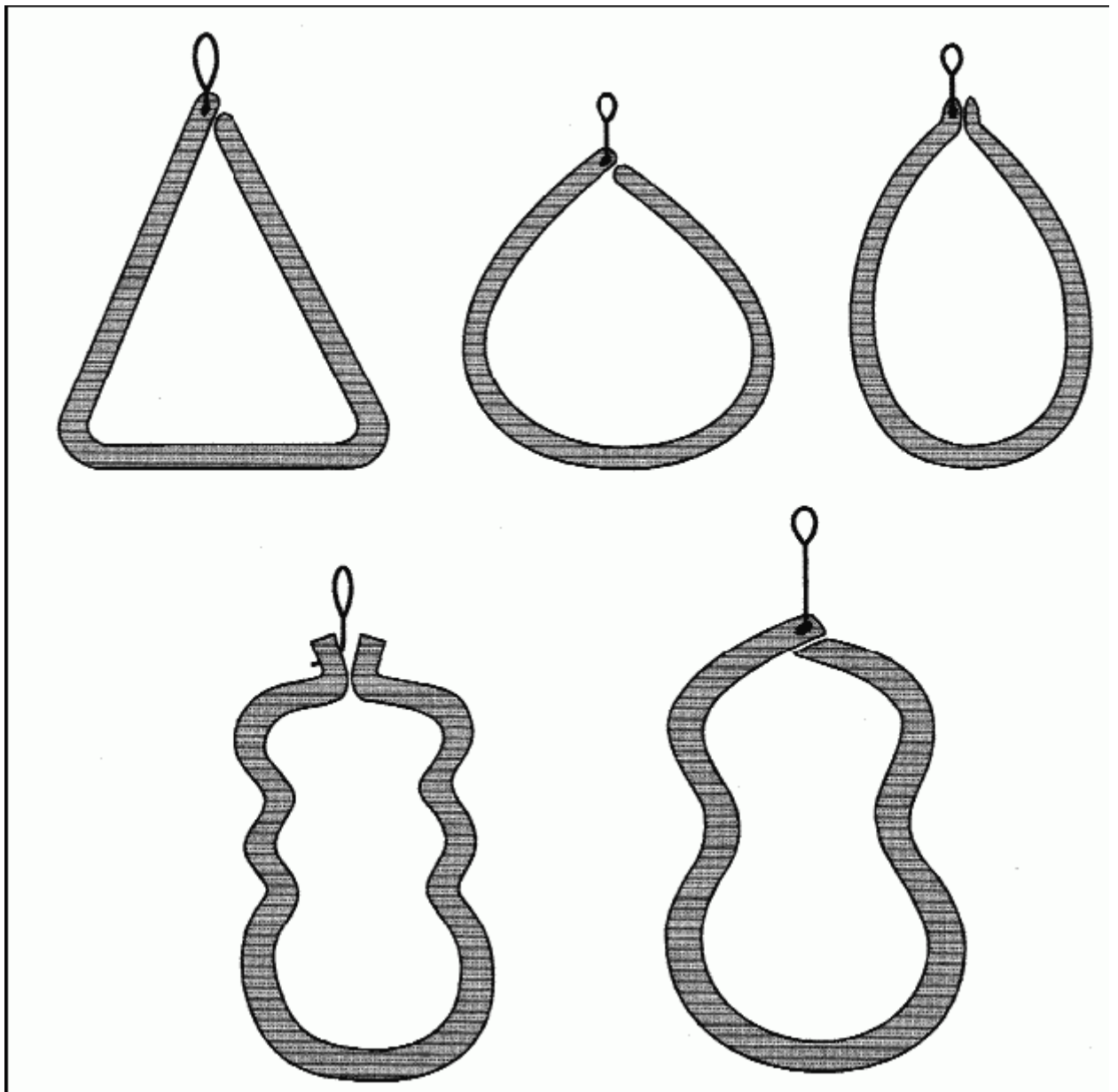
- Вибрации приманивающей рыбу во время вращения лепестка и элементов оснастки сердечника (блесна звучит);
- Биоэлектрополя приманки совпадающего с полем основного корма хищника: плотвы, карася, уклейки, окуня, снетка и т.д.;
- Игре, привлекающей рыбу при разной интенсивности проводки;
- Форме и раскраске (необязательно совпадающей с живым аналогом), но вызывающие у хищника повышенный интерес.

В большинстве рек и водоемов средней полосы России прозрачность воды весьма ограничена (в пределах 0,5–0,8 метра), поэтому рыба обнаруживает потенциальную жертву, в первую очередь, с помощью органов боковой линии.

Вращающиеся блесны

Вращающиеся блесны относятся к самым надежным и универсальным приманкам для ловли хищных рыб по открытой воде. Они эффективны как в периоды относительного бесклевья, так и при активном жоре, практически во всех водоемах, где обитает зубастая. У многих рыболовов возникает вопрос: «Почему вращающиеся блесны уловистей «колебалок»? Хотя последние явно скопированы с живого аналога, выглядят более естественно и, по идее, должны вызывать у хищника гораздо больший интерес, чем непонятно что напоминающие, постоянно мелькающие творенья технического прогресса. Но разберемся во всем по порядку.

Вращающаяся блесна создает тот самый колебательный контур, который привлекает рыбу, находящуюся от приманки на значительном удалении. Уловистыми становятся только «вращалки», распространяющие вокруг себя вибрационные и биоэлектрические поля, совпадающие с полями ускользящей раненной рыбки. Перемещение подобных приманок хищник улавливает на значительном расстоянии в радиусе от 5 до 20 метров и атакует безбоязненно, опережая конкурентов.

Опытный рыболов, выбрав правильный режим проводки, заставляет блесну не только вибрировать, а буквально трепетать, создавая у рыбы полную иллюзию раненной рыбешки. Подобную стадию игры приманки спиннингист особенно четко ощущает, если в его руках удилище из высокомодульного графита с сенсорным катушкодержателем. Из наиболее распространенных блесен при умелой проводке хорошо резонируют и безотказно действуют на щук следующие блесны: Comet № 3–4, Aglia № 4, Aglia Long № 3–4. Для окуня вполне подходят перечисленные блесны, но №№ будут от 0 до 1+, значительно реже №№ 2, 3. При ловле язя, в большинстве случаев, успеха можно добиться только с блеснами №№ 00–0 и очень редко с №№ 1–2.

Область применения

Диапазон интересующих рыбу приманок неисчерпаем. Как и на что в момент ловли берет рыба, и каким приманкам отдает предпочтение, всегда определяется только опытным путем. В этом, конечно, есть свои плюсы и минусы.

В мелководных водоемах без течения щука отдает предпочтение блеснам, обладающим большим лобовым сопротивлением (угол максимального раскрытия лепестка до 60–70 градусов). На рыболовном сленге, из-за значительного сопротивления, возникающего при проводке, такие блесны называют упористыми. Окунь чаще всего реагирует на быстрые вращения лепестка при сравнительно вялой проводке. И это один из основных параметров отбора щучьих и окуневых блесен для замкнутых водоемов или рек со слабым течением.

При температуре воды ниже 10° хищники даже в период активности охотятся за вялым, легкодоступным живцом (окунь, ротан, карась, голец, вьюн). Поэтому на упористые блесны с частым вращением лепестка (классический пример Aglia фирмы Mepps), а также на приманки, проходящие мимо с большой скоростью, реагирует слабо. Лучшие приманки в такой период ловли – блесны с вялым вращением лепестка и углом отклонения от оси не более 30–40°, проводимые с минимально возможной скоростью или, как говорят, на грани «срыва» лепестка. На практике даже в мелководных торфяниках поздней осенью щука отлично берет на Aglia Long и игнорирует Aglia.

У каждой блесны есть свое назначение или область ограниченного применения. Если вы собрались ловить на течении, то, чаще всего, лучших результатов можно достичь, применяя при проводке следующие блесны:

- Aglia – по течению во время сноса (заброс выполняется выше по течению);
- Aglia Long – против течения;
- Comet – поперек течения (Black Fury ее более поздняя модификация без

принципиальных отличий в оснастке и форме лепестка).

Обычно спиннингист, перепробовав десятки или даже сотни блесен, начинает понимать, что выбор качественных приманок не так уж велик и в лидерах, в большинстве случаев окажутся, наши старые знакомые, хорошо себя зарекомендовавшие модели известных фирм («Mepps», «Blue Fox», «Abu Garcia», «Colonel», «Kuusamo» и т. д.), которые нещадно копируются, но при этом остаются вне конкуренции.

Об универсальности

Универсальных блесен, подходящих для различных условий ловли, – единицы, а среди вращающихся таких нет вовсе. Поэтому глупо использовать блесну в ситуациях, в которых по техническим характеристикам она заведомо применена быть не может. И, тем не менее, рассмотрим на предмет универсальности одну из самых популярных среди рыболовов блесну: «Aglia». Кто-то спросит: «Почему блесны фирмы «Mepps»? Да потому, что «Mepps» уверенно занимает одно из первых мест в десятке крупнейших фирм по выпуску качественных и дешевых блесен (своего рода блесенный ширпотреб). Если блесны фирмы Daiva Hopkins, Silver Creek, Lure Jensen сравнительно дороги и для многих рыболовов остаются экзотикой, то блесны фирмы Mepps доступны всем. Ни для кого не секрет, что большая часть подделок выполняется под эту известную фирму, и, кстати, то, чем мы ловим, назвать оригиналом можно только весьма условно. На рис. 75 показан один из способов привязывания блесны.



Рис. 75. Вариант привязывания вращающейся блесны

Серия «Aglia»

Несмотря на то, что блесны этой серии очень нравятся щуке и окуню, и последние идут за ними, как замороженные, универсальными их назвать нельзя по следующим причинам:

1. блесна не предназначена для ловли на течении, так как в результате своей конструкции не может преодолеть сопротивление водяных потоков и быстро оказывается на

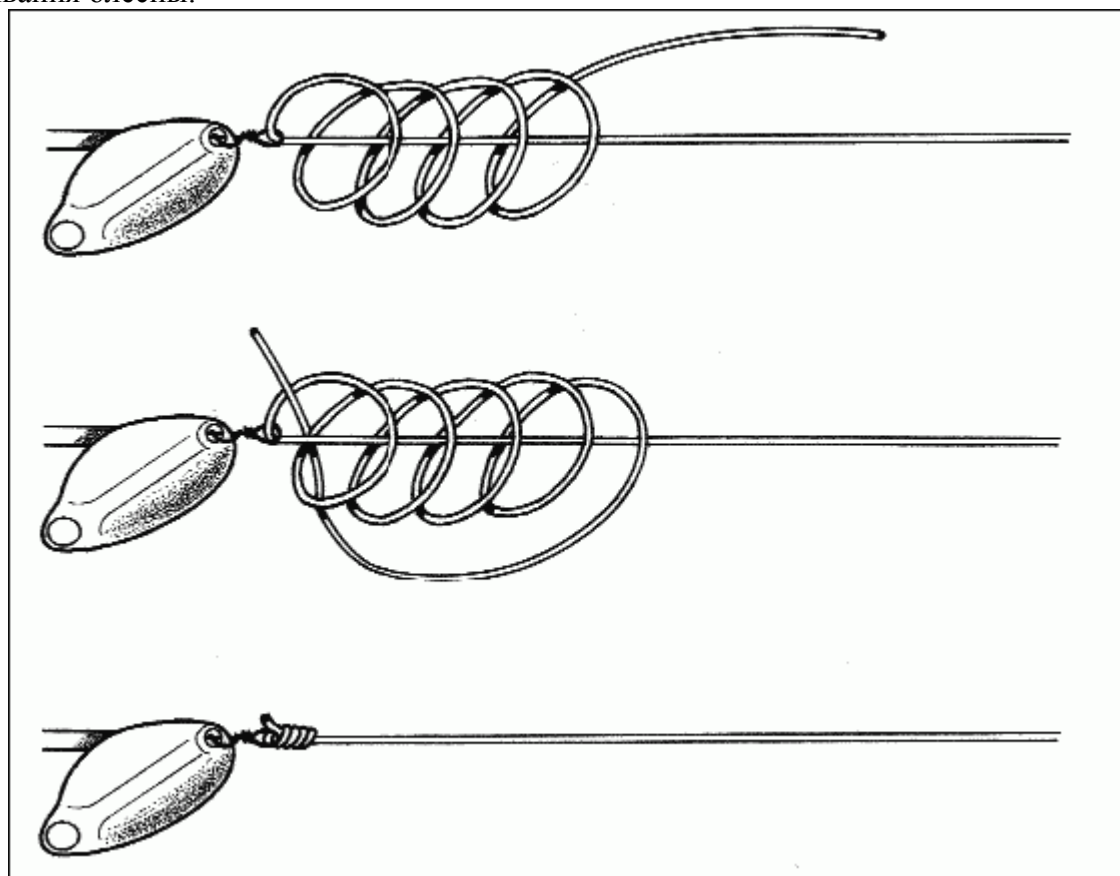
поверхности;

2. блесны этой серии из-за большой парусности дальше 50–60 метров забросить сложно;

3. оснащение блесен серии Aglia или Comet носовым грузом приводит к потере эффективной игры, резко снижая угол вращения лепестка (блесна изначально не рассчитана даже на добавочную огрузку);

4. в случае, если хищник стоит у дна, спиннингист затрачивает слишком много времени, дожидаясь заглубления приманки до нужного горизонта. Поэтому завести такую блесну в яму и удержать ее там хотя бы на короткий отрезок времени очень не просто;

5. при ловле на эту приманку практически невозможно резко увеличить скорость проводки, так как в этом случае начинает сильно вибрировать или даже раскачиваться сердечник, что приводит к частым сбоям в игре;

6. широкий размах лепестка во время слабого клева препятствует хватке хищника, задевая за его пасть. В результате этого рыболов вынужден переходить на блесны меньшего размера со всеми вытекающими последствиями (хуже ситуация наблюдается только при использовании самодельных блесен с фиксируемым лепестком, у которых он даже не задевает пасть хищника, а скорее бьет по ней).

Казалось бы, перечислив эти давно известные факты, что можно сказать хорошего об этой приманке? А только то, что «Aglia» – отличная блесна, в неглубоких водоемах без течения – просто незаменима.

Блесны для ловли на глубине, течении и при вялом клеве

Для ловли на течении и в глубоких местах нужны были блесны с вялым вращением лепестка и отклонением его от оси не более 30°. Так появилась ставшая уже легендарной серия «Aglia long», а позднее – серия «Lusox», со съёмными свинцовыми головками различного веса. Более поздняя разработка фирмы – блесны серии «Flying C» предназначенные для ловли на глубоких реках с очень сильным течением и там, где требуется сверхдальний заброс. Начинающих рыболовов сразу хочу предостеречь от ловли «Flying C» методом ступенчатой проводки, так как у вращающихся блесен со смещенным центром тяжести должный эффект в игре при временной остановке проводки можно достичь только теоретически. Все перечисленные блесны в конкретно заданных условиях (сильное течение, большая глубина) являются единственно приемлемыми для ловли самой разнообразной рыбы: судака, сома, щуки, окуня.

Ни в коем случае не следует считать, что хищников можно поймать только на блесны «Mepps». «Abu Garcia», «Blue Fox», «Kuusamo», «Master», «Acme», Cuillere Suisse Konger и еще десяток известных фирм имеют уникальные серии.

Блесны, которые позволяют облавливать глубинные участки водоемов, соблазняют как щуку, так и судака и, очевидно, ничего плохого в этом нет, так как хорошая блесна ловит всю рыбу, находящуюся на конкретном участке водоема. В замкнутых водоемах без течения на глубине от 3 до 4 м судака успешно ловят практически на все типы вращающихся блесен №№ 3–4. При слабом клеве глубинные хищники иногда предпочитают комбинированные приманки (блесна плюс объемная приманка) (рис. 76).



Рис. 76. Диапазон управления вращающейся блесной с подсадкой твистера

Как известно основные отличия блесны с носовой огрузкой от обычной вращающейся блесны с грузилом-головкой заключаются в следующем:

- носовая огрузка не препятствует игре приманки при горизонтальной проводке и не отпугивает рыбу;
- в стабильной вертикальной игре во время свободного падения;
- в игре лепестка при всех вариантах донной проводки (оснащение блесен серии «Aglia» или «Comet» грузилом-головкой приводит к многочисленным сбоям лепестка, а в результате к потере эффективности игры).

Судаков и глубинных щук, покидающих свое укрытие только в период жора, в большинстве случаев интересует падающая приманка, имитирующая больную, сносимую течением рыбку. В этом случае, на водоеме с сильным течением без глубинной блесны не обойтись. Хорошо выполненная приманка «заводится» коснувшись поверхности воды, а не в 40–100 см, как отдельные изделия такого рода, продаваемые на Птичьем рынке. Правильно сконструированная блесна привлекает рыбу с момента захода в воду, создавая во время игры сильную вибрацию и тем самым, привлекая рыбу. Вследствие активной вертикальной игры у блесны в несколько раз снижается скорость падения или заглубления.

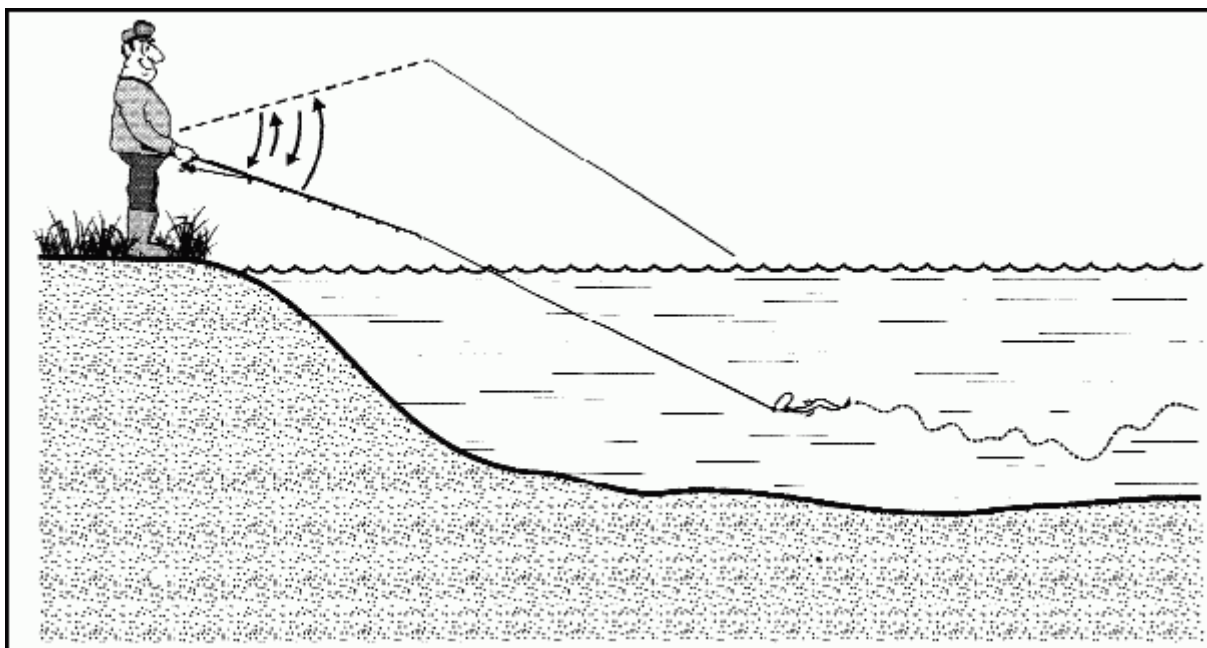
Правильно изготовленная блесна опускается на дно в 1,5–2 раза медленнее, чем обыкновенный груз аналогичного веса. К сожалению, большинство блесен с носовой огрузкой отвечают этим требованиям процентов на 30–40. Даже щуки блесна серии «Lusox», которые вроде бы предназначены для этого, не исключение. Профессионалы, сопоставив скорость падения приманки, течение и глубину водоема, способны провести блесну в 10–15 см от дна, а иногда прямо над водорослями.

Но так как подобные блесны большая редкость, приходится ловить на различные модификации «Тейл-спиннеров» и разновидности блесны «Мастер» (приманки далекие от совершенства). Игра подобных приманок соблазняет только активного хищника и то не всегда, и не везде. В данной ситуации, сложившейся на рыболовном рынке, поклонники данных блесен вынуждены ловить на приманки, не отличающиеся большой уловистостью.

Многофункциональные блесны с грузилом-головкой

Глубинных хищных рыб, покидающих свое укрытие только в период жора, в большинстве случаев интересует падающая на дно приманка, имитирующая больную,

сносимую течением рыбку. В этом случае на водоеме с сильным течением без подобной блесны не обойтись. При горизонтальной проводке хорошо выполненная приманка «заводится», коснувшись поверхности воды, а не в 40–100 см, как отдельные изделия такого рода, продаваемые на Птичьем рынке. Правильно сконструированная блесна привлекает рыбу с момента захода в воду, создавая во время игры сильную вибрацию и тем самым привлекая рыбу. Вследствие активной вертикальной игры у блесны в несколько раз снижается скорость падения или заглублиения.

Правильно изготовленная блесна опускается на дно в 1,5–2 раза медленнее, чем обыкновенный груз аналогичного веса. Профессионалы, сопоставив скорость падения приманки, скорость течения и глубину водоема, способны провести блесну в 10–15 см от дна, а иногда прямо над водорослями.

Давно замечено, что при ловле на большой глубине или сильном течении хищную рыбу можно заинтересовать только многофункциональными блеснами с грузилом-головкой. Эти блесны являются многофункциональными потому что обладают стабильной игрой:

1. при проводке в горизонтальной плоскости;
2. в вертикальной при падении на дно;
3. при донной ступенчатой проводке.

Казалось бы, какие простые и лаконичные требования, но как ни парадоксально, блесен, отвечающим всем трем пунктам, на практике можно и не встретить. У большинства рыболовов блесна считается уже приемлемой и даже хорошей, если отвечает первому условию. Из фирменных блесен, к таким следует отнести: Lusox и Sensor, которые при относительно вялом вращении лепестка (угол отклонения 30°) создают сильную вибрацию при проводке, в основном за счет формы и ребристой поверхности лепестка. Вынесенное грузило-головка вместе с металлическим стержнем, который препятствует перекусу лески, не портят общий рисунок игры при горизонтальной проводке, а только привлекают более солидные экземпляры хищников.

К сожалению, большинство блесен с носовой огрузкой отвечают только первому требованию (серия «Lusox» – не исключение). При свободном падении многие блесны, создавая слишком сильные завихрения отпугивают рыбу. Настораживает хищника и слишком быстро падающая ему на голову приманка.

Что касается соответствия пункту 3, то есть игры без сбоев лепестка при ударах с грунтом, то у блесен, выпускаемых серийно, он наблюдается крайне редко (рис. 77). Так на блесну «Мастер» щука реагирует только при активном клеве. В других случаях периодически залипающий лепесток не вызывает интереса даже у голодной щуки. Поэтому до сих пор многофункциональную блесну с грузилом-головкой для ловли в экстремальных условиях изготавливают только отдельные мастера-виртуозы.



Рис. 77. Донная проводка вращающейся блесны с грузилом-головкой

Акустические блесны

Среди блесен необходимо выделить приманки, обладающие звуковым и противозакручивающим леску эффектами. Лидером среди них являются блесны «Vibraх» фирмы «Blue Fox». Необходимый эффект достигается за счет встроенного в корпус блесны ротора, вращающегося в сторону, противоположную лепестку. По-другому это называется эффектом колокола. Блесны незаменимы при ловле на большой глубине, сильном течении и в мутной воде. Вполне пригодны для рыбалки блесна фирмы «Konger».

Подбор цветовой гаммы, раскраска лепестка и оперение блесен

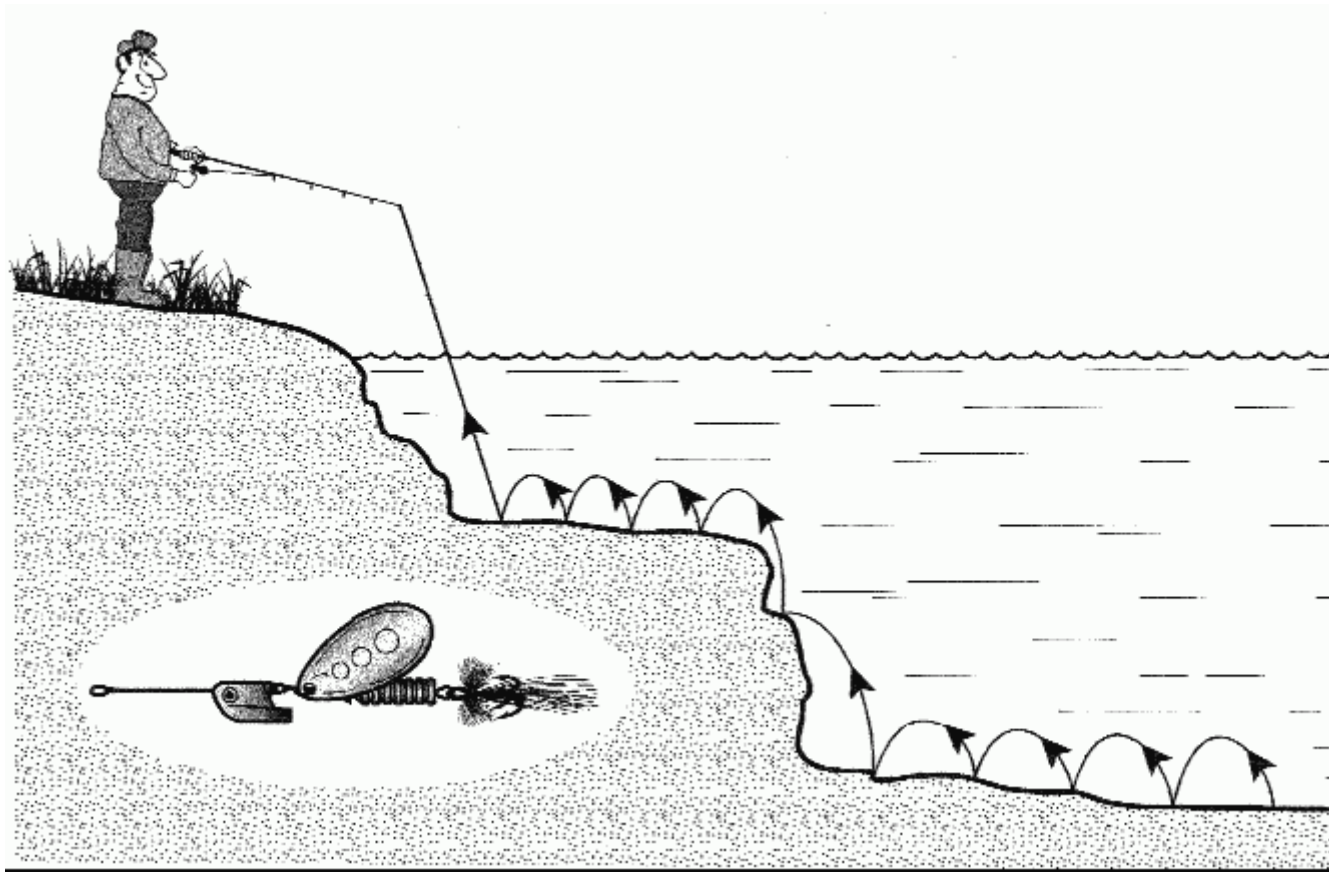
Для большинства хищных рыб, в основном для щуки, дополнительным раздражителем всегда служат раскраска блесны, оперение тройника или крючка. На первый взгляд может показаться, что в оперении блесен преобладает фантазийный подбор цветовой гаммы, но это не совсем так. Чаще встречаются цвета: белый, желтый, черный, красный, реже зеленый и фиолетовый. Замечено, что в большинстве водоемов щука отдает предпочтение именно им. В отдельных случаях оперение тройника и подсадка на крючок силиконовой приманки осуществляют только для того, чтобы создать дополнительный объем у приманок, повысить уловистость, а так же с целью предотвращения зацепов, но в этом случае усложняется и подсечка хищника. Тщательно оперённый тройник после придания ему заданной объемной формы становится составной частью многих тандемов.

Практически во всех случаях дополнительный интерес к приманке вызывает подвешенный на тройник соответствующего размера твистер, фрагмент октопуса или пластикового червя. Окунь, обладая прекрасным зрением реагирует на многочисленные комбинации расцветок, но предпочтение отдает: черному, желтому и красному цветам.

Универсальные спиннеры с пропеллером в носовой части

Если при ловле со дна применяется большое количество самых разных по конструкции приманок, то универсальные спиннеры, особенно способные как бы зависать в толще воды (характерный пример – октопус), конкурентов не имеют, оказывая на хищных рыб воздействие, близкое к магнетическому.

Спиннеры для ловли в верхних слоях воды не рассматриваются, так как их конструкция мало чем отличается от стримеров аналогичного значения. Особенно, если в носовой части приманок присутствует такая деталь, как пропеллер.

Приемы ловли

Опытный спиннингист четко представляет план своих действий в случаях, когда рыба клюет плохо или вообще не клюет.

– Рыболов осуществляет равномерную проводку приманки, подбирая интересующую хищника скорость вращения лепестка (чем меньше активен хищник, тем медленнее проводка приманки). При вялом клеве проводка осуществляется на грани срыва вращения лепестка (чаще всего при ловле щуки поздней осенью – октябрь-ноябрь).

– Если, допустим, щуку не устраивает монотонная проводка вращающейся блесны в одной плоскости, рыболов начинает вести ее с периодическими ускорениями, особенно, при подводке к берегу или при прохождении перспективных мест – стоянок рыбы: заросли травы, поваленное дерево, крутой берег и т.д.

– Когда и этот прием оставляет капризную щуку равнодушной, спиннингист начинает манипулировать удилищем, меняя темп проводки (рис. 78). Блесну проводят по замысловатой, но повторяющейся «траектории».

– Изменение угла наклона спиннинга (подергивания приманки не должны нарушать скоростной режим ведения блесны и приводить к сбою во вращении лепестка).

– При ловле на вращающиеся блесны резкие подергивания блесны оправданы только на течении (приманка играет и без подмотки лески). В замкнутых водоемах этот прием осуществляется крайне редко и является своего рода частным случаем (нет правила без исключений).



Рис. 78. Проводка вращающейся блесны

Блесенные тандемы

Тандем – это приманка, у которой составные части жестко расположены на одной оси. Если они крепятся к оси с помощью поводков, то это уже комбинированная приманка, с тандемом ничего общего не имеющая. В тандеме щуку, в первую очередь, привлекает:

- акустический сигнал, образующийся при проводке приманки и вызывающий у хищника различные ассоциации, связанные с перемещением стаи мелкой рыбешки;
- объем, форма и расположение составных частей.

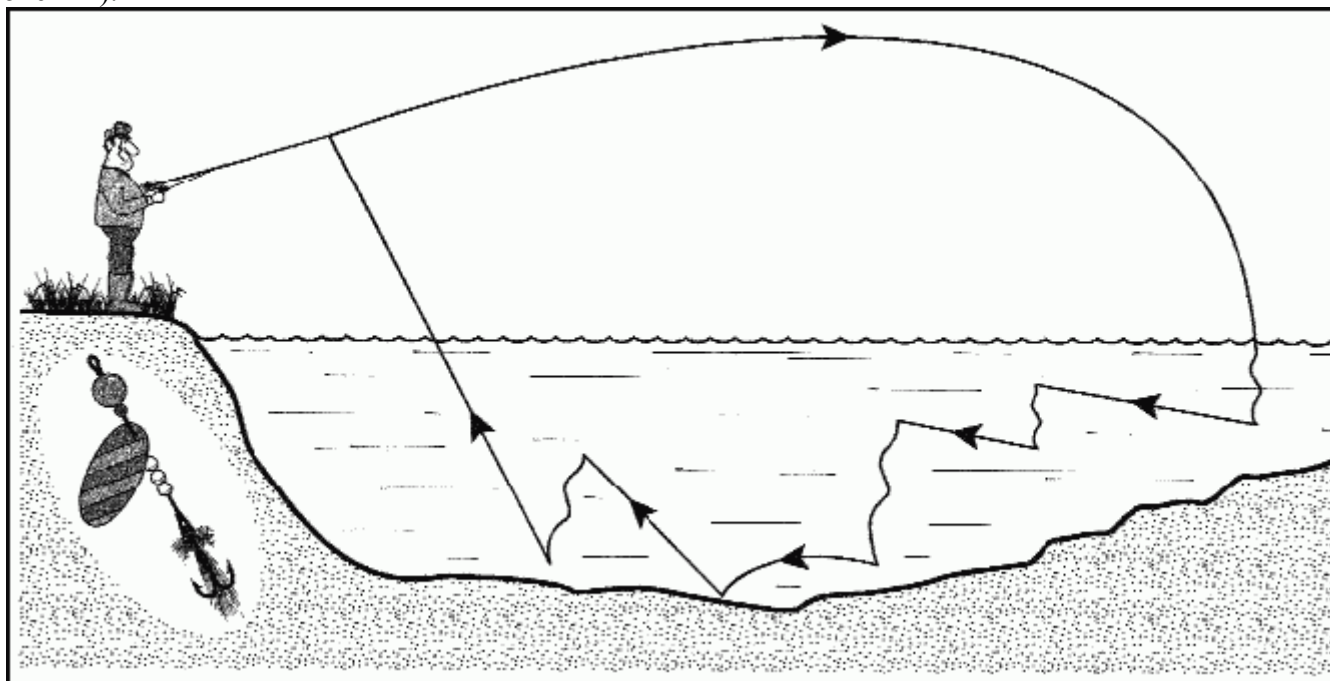
На привлекающих хищницу свойствах тандема остановимся более подробно.

Щуку всегда привлекает большой объем копошащейся массы, которая на значительном удалении от хищника добывает себе пищу или просто перемещается с одного места на другое. Пятнистая редко отваживается преследовать на открытом месте шустрю одиночную рыбешку. Другое дело, напасть на стаю, в которой всегда один экземпляр может быть слабее других, а значит, является более легкой добычей. Расположение составных частей тандема создает у хищницы иллюзию погони за ускользающей добычей, более мелкой, чем сама зубастая хищница, да еще и на территории, ей не принадлежащей.

Если говорить о блесенных тандемах, то при проводке они создают сильное вибрационное поле, улавливаемое рыбой на расстоянии в несколько десятков метров (рис. 79).



Рис. 79. Блесенный тандем

Так тандем, сконструированный на основе вращающихся блесен, всегда имитирует движение или, точнее, акустический сигнал, исходящий либо от одиночного крупного экземпляра, либо от группы шустрых рыбок. Колебания от играющего блесенного тандема – всегда сильная встряска для хищника, находящегося рядом. Здесь следует учитывать, что если ловля ведется на течении, а хищник находится в некотором удалении от приманки или в полусонном состоянии, то применение тандема оправдано. И если же рыбалка проходит в цивилизованном водоеме, да еще при температуре воды ниже 12°, ловля на блесенные тандем не приносит результата. Поэтому к применению тандемов, состоящих из вращающихся блесен с лепестками больше № 3, следует относиться очень осторожно. Некоторые тандемы в цивилизованных водоемах при ускоренной проводке, попадая в резонанс от обоих составляющих, способны отпугнуть даже крупного хищника.

В последнее время многие известные фирмы наладили выпуск блесенных тандемов на мягком тросике с груз-головкой. Такая конструкция разработана специально для ловли щуки. Тандем состоит из двух лепестков разных размеров. За счет этого, а также мягкого тросика, игра приманки становится более разнообразной и близкой к естественной. Как известно, одним из положительных свойств удачно выполненного тандема является то, что колебания и звуковой сигнал от двух блесен хищник принимает за неуверенное движение стайки мелкой подраненной рыбешки. Конструкция этого тандема практически не имеет слабых мест и притягивает к себе хищную рыбу подобно магниту.

Такой тандем великолепно подходит для ловли крупной щуки. Обладателю приманки совсем не обязательно знать, что соблазнит зубастую хищницу: один лепесток или весь тандем. Главное, что равнодушной к нему щука не останется.

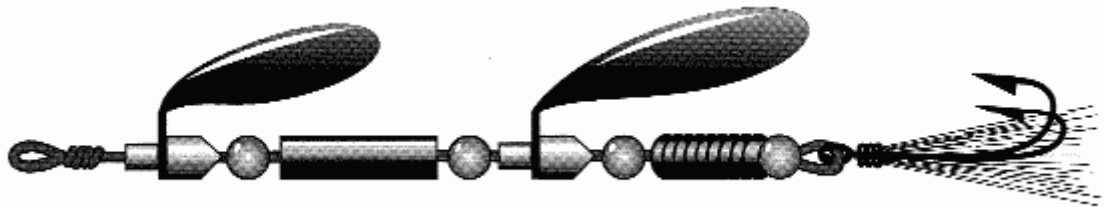
Колеблющиеся блесны

В последние годы браконьерский и рыболовный пресс во многих водоемах превращает встречу с солидными экземплярами в большую удачу. Остальные хищные рыбы неплохо приспособилась к новым условиям выживания. С каждым годом становится осмотрительней, а можно сказать, умней. На этом безрадостном фоне колеблющиеся блесны, к сожалению, сдали свои позиции более совершенным приманкам и отодвинулись на второй и даже на третий план.

Большинство привычных моделей, обладающих значительным радиусом или, попросту, заметно выпуклой сферической поверхностью, из-за крайне низкой уловистости используется рыболовами редко. Некогда популярные модели «ложек», особенно отечественного производства, уже давно относятся к ретро-блеснам и хранятся в контейнерах отдельных рыболовов, как память о минувших днях. Мало привлекает хищников и давно проверенные самоделки. Даже удачные конструкции блесен оказываются эффективными в узкие интервалы времени: после нереста и недели за 2–3 до ледостава.

Естественно, начинающего рыболова мучает вопрос: «Почему же «колебалки», такие похожие на естественных рыбок, проигрывают «вращалкам» по уловистости в 2, а то и в 3 раза?» А ответ прост: «У большинства «колебалок» малоинтенсивная и непривлекательная для хищника игра, состоящая из вялого покачивания и переваливания с боку на бок. «Колебалки» не создают вокруг себя вибрационного поля то есть акустического сигнала, улавливаемого хищником на большом расстоянии. Рыба не слышит и не чувствует, как движется блесна, а в мутной воде и не видит ее с близкого расстояния.

Многофункциональные «колебалки»

Многофункциональные колеблющиеся блесны при проводке создают более мощные вибрационные поля, близкие к полям, создаваемыми вращающимися блеснами. Если колеблющуюся блесну щука различает в пределах одного-двух метров, то приманку с более сильным акустическим сигналом – в 3–10 м. Подобный эффект достигается за счет резкой, активной игры в горизонтальной и вертикальной плоскостях. Многие из них совершают резкие развороты с большой частотой вокруг оси (Hopkins NO=EQ, Acma Side Wider).

Современные блесны, привлекающие щуку, имеют сложный профиль и геометрию формы, неодинаковую толщину по длине приманки. Подобные блесны привлекают хищника при равных скоростях проводки, спиннингисту достаточно подобрать нужную скорость ведения блесны, и поклевка хищника почти гарантирована. Изготовить подобную блесну – задача не из легких (для отечественного производителя на данный момент – не выполнимая) даже на уровне штампов. Так, выпускаемая в советское время блесна «отличная», скопированная с финской блесны «Latka» фирмы Kuusamo при всем внешнем сходстве рыбу больше пугает. К достоинствам этих блесен следует отнести игру на паузе. Во время свободного падения блесны для ловли щук обычно долго парусят, не касаясь дна. Между «колебалками» и блеснами для ловли в отвес грани практически нет, а во многих случаях фирменные «колебалки» – выигрывают. Они хорошо взаимозаменяемы как по открытой воде, так и при ловле со льда. Естественно, подобные блесны недешевы (по цене сравнимы с воблерами и порой отпугивают спиннингиста), но они стоят этих денег.

И все же, отдельные, консервативно настроенные рыболовы не считают вращающиеся приманки серьезным аргументом. Утверждение это, конечно, спорное, но то, что местный рыболов на хорошо ему известном водоеме с крупной самодельной колебалкой будет представлять гораздо большую опасность для хищницы, чем приезжий с набором мелких вращающихся блесенок – факт очевидный. Я был знаком со «щукарями», которые ловили 10–17-килограммовых исполинов на 200–300-граммовые медные блесны, забрасывая их орудием, более похожим на удлинненный черенок лопаты, чем на спиннинг. На отдельных

озерах Карелии никого не удивишь тем, что блесну забрасывают и протаскивают обратно вручную (если конечно позволяет глубина) даже не на леске, а на скрученном капроновом шнуре диаметром не менее 1,5–2 мм. Секрет успеха карельских «щукарей» заключается в том, что они хоть и ловят на грубую, по нашим меркам, снасть, но зато тонко чувствуют игру блесны и хорошо знают повадки местных исполинов. Случай с карельскими «щукарями», конечно, особый, но то, что на колеблющиеся блесны почти всегда ловится крупная рыба, сомнения ни у кого не вызывает.

У каждой блесны присутствует свой, ярко выраженный, четкий рисунок игры с минимальным отклонением от горизонтальной оси. При среднем темпе проводки блесна, совершая колебательные движения, не должна перемещаться по спирали, а тем более попадать «в штопор». Разброс и хаотичность в движении приманки если не настораживает, то уж точно рассеивает внимание хищника. У каждого правила есть исключение.

Важнейшая характеристика щучьей блесны – ее игра при свободном падении. При прекращении подмотки лески она должна мелко парусить, плавно уходя в сторону. В случае если блесна резко падает и идет ко дну «каменем», для ловли хищника она не годится.

В замкнутых водоемах после паузы подмотку лески во всех случаях начинают сразу после касания блесной дна (рис. 80). Я не хочу проводить параллели и сравнивать ловлю на колебалки со ступенчатой проводкой только потому, что так щук ловили еще во времена Сабанеева, когда самого термина «ступенчатая проводка» не было и в помине. Рыба чаще всего атакует приманку в момент касания дна. Сразу хочу сказать, что так ловить накладно из-за большой потери блесен, но результативно.



Рис. 80. Управление колеблющейся блесной с помощью спиннинга

При ловле на течении колеблющаяся блесна должна обладать значительным весом и быть более удлиненной, иначе ее периодически будет выносить на поверхность реки.

Приемы ловли

У «колебалок» оптимальная скорость проводки (у всех разная) зависит от лобового сопротивления (радиуса выпуклости), веса приманки и расположения центра тяжести.

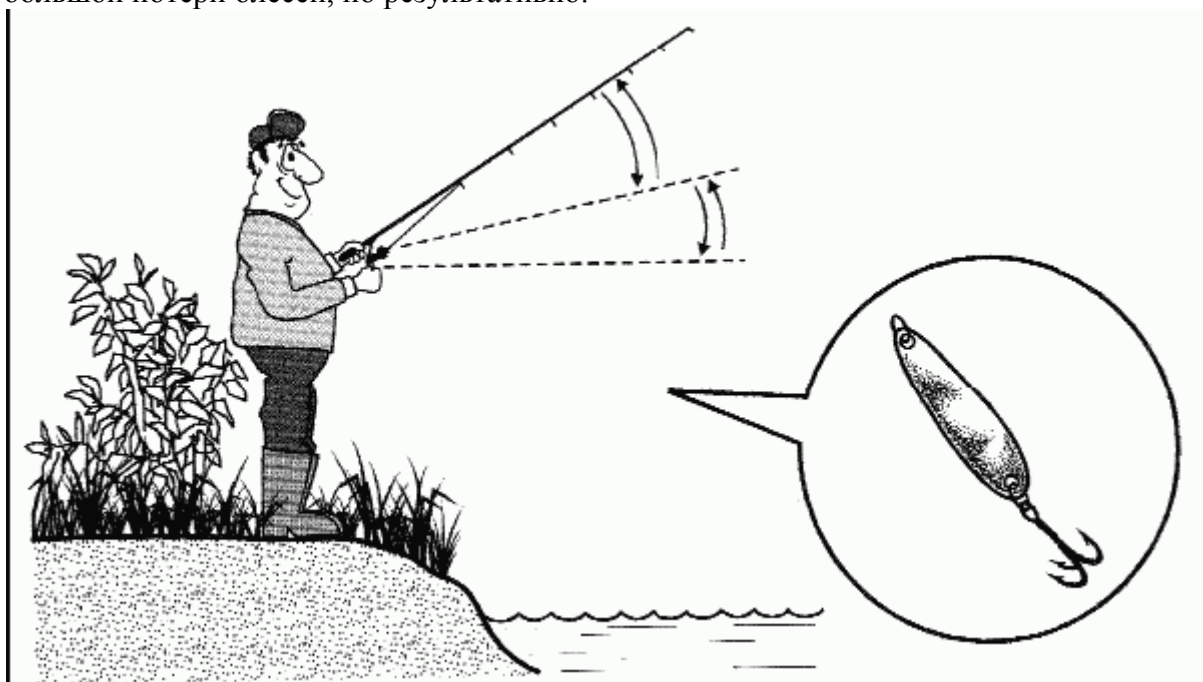
Проводка блесны, скорость которой зависит от перечисленных факторов, периодически сочетается с паузами, во время которых блесна планирует в свободном падении, имитируя обессилившую, падающую на дно или сносимую течением рыбку. Чем дольше блесна

находится в свободном «полете», тем больший интерес она вызывает у щуки. Блесна должна опускаться в глубину, резко не «пикируя» в сторону дна и тем более не попадая в «штопор». Рекордсменами по планированию и привлечению щук в стоячей воде являются вытянутые в длину «колебалки» (короткие и широкие «ложки» для этой цели не годятся). Особенно хорошо зарекомендовали себя блесны скандинавских и американских фирм, которые специально созданы для ловли щук на паузе. На течении ценятся блесны постоянно плавно перемещающиеся в придонных слоях (кувыркающиеся и скачущие по дну приманки для этой цели не годятся) и периодически касающиеся грунта. Несомненный лидер на течении блесны «Ciclops» фирмы Mepps, блесны фирмы Bill Dence, «Silver Creek», фирмы Daiwa, которые являются универсальными, так как пригодны для ловли методом отвесного блеснения со льда и по открытой воде, а также самодельные «колебалки» со смещенным центром тяжести.

При ловле на относительно твердом и малозахлабленном грунте временами допускается опускать блесну на дно и лишь после некоторой паузы продолжать подмотку лески. Для абсолютного большинства колеблющихся и вращающихся блесен, а также слабозаглубляющихся воблеров при вялом клеве эффективный прием – перехват удилица слева на право или наоборот. В отдельных случаях только этот прием вызывает хватку хищника. При выполнении его необходимо добиться, чтобы в игре приманки не наблюдалось сбоев.

Для судака наиболее пригодной считается блесна, если она при проводке не рыскает в стороны и сильно не отклоняется от оси вращения. Даже среди фирменных блесен блесна с такими параметрами игры – редкость. Утверждение, что судака ловят только на узкие колеблющиеся блесны, на мой взгляд, не соответствует действительности и узкое горло судака здесь ни при чем. Для крупного хищника весом более 3 кг заглотить подлещика до 100 г. не составляет труда. Проблема заключается в том, что блесну с большим лобовым сопротивлением завести в яму, тем более, удержать на глубине крайне сложно, поэтому предпочтение отдается узким «колебалкам».

У спиннингистов со стажем судаковые колеблющиеся блесны всегда были самодельными, рассчитанными для быстрой проводки в придонном слое с частым касанием дна. И хотя уловистость таких блесен выглядит смешной по сравнению с ловлей на «мягкие» приманки – они, без сомнения, имеют право на существование. Но следует помнить, что при ловле в реках постоянное касание или чирканье дна стопроцентно эффективный, а возможно единственно приемлемый метод, то в стоячей воде так ловили только тогда, когда рыбы было много.

Из всех уловистых блесен, предназначенных для ловли щуки и судака, резко выделяется своей неповторимой и нетрадиционной игрой блесна «Loko» «Glen Evans», которая и переводится как «непредсказуемая». Эта блесна при неизменной скорости вращения катушки, после серии обычных монотонно колебательных движений, присущих приманкам такого типа, совершенно неожиданно ускоряется и переходит на другой уровень проводки. Во время такого «провала» в игре, очевидно имитирующего рванувшую из последних сил рыбку, судак и щука ее яростно атакуют. «Loko» снискала у себя на родине такую же громкую известность, как у нас павловская «поролонка». Обе на редкость уловисты и не всегда допускаются на рыболовные соревнования. Недостаточный ореол популярности и распространения блесны объясняется жестким отслеживанием монополии авторских прав на ее изготовление и продажу.

При ловле на течении колеблющаяся блесна должна обладать значительным весом и быть более удлиненной, иначе ее периодически будет выносить на поверхность реки.

При остановке подмотки лески на течении лучше, дольше и эффективнее играют блесны со смещенным центром тяжести. На практике этого эффекта достигают за счет утяжеления участка блесны близкого к месту привязывания лески.

Хочу оговориться, что в ловле судака и глубинных щук отличий практически нет. Оба хищника атакуют приманку «наезжающую» им на голову и очень редко, в случае промаха,

начинают ее преследовать, либо реагируют на падающую блесну при прекращении подмотки лески.

Вес блесны во всех случаях подбирают из расчета того, что она должна достигнуть дна при сносе течением на 5–7 м от места падения в воду. Контакт с дном должен произойти достаточно быстро, иначе крупного судака вам не видать. Коснувшись грунта, блесна, играя должна скользить надо дном, периодически касаясь его поверхности. Рыболов подматывает леску таким образом, чтобы максимально обловить интересующий его участок дна. Если после заброса блесну снесло приблизительно на 60°, то на поклевку сытого хищника можно уже не рассчитывать. Активный судак берет и при проводке против течения, но блесна во всех случаях должна касаться дна. О выборе блесен можно сказать следующее:

1. при активном клеве судак и щука берут на все типы приманок, достигающих дна («Пилькеры», «Кастмастеры»);

2. при вялом клеве хищник отдает предпочтение блеснам, обладающим индивидуальной игрой, со смещенным центром тяжести, естественно перемещающимся в нижних слоях воды.

Ловля на колеблющиеся блесны в реках

Спиннингом ловят судака с берега и с лодки. На небольших водоемах нет смысла обременять себя лодкой, с берега кидать блесну удобнее. Судак чаще всего держится в местах с песчаным или каменистым дном, с резкими перепадами глубин, омутах и ямах, глубоких местах с остатками давних деревянных сооружений (мосты, причалы, мельницы).

Судак не любит быстрых течений, но часто встречается на границе стремнин, там, где течения уже нет или оно слабое. Сюда с быстрины попадают мальки, мелкая рыбешка, где ее и стерегут хищники (рис. 81).



Рис. 81. Облавливание судаковой ямы

Блесну, спиннингисты медленно ведут у самого дна. Тут, несомненно, нужен опыт и рыбацкое «чутье». Чуть замедлил проводку и блесна на дне. Хорошо, если оно в этом месте чистое, а если попадется коряга, тогда мертвый зацеп обеспечен. Попытки освободить блесну с помощью отцепа, как правило, к успеху не приводят.

Оптимальную скорость проводки спиннингист вырабатывает постепенно, через неудачи, ошибки, потерю любимых блесен... Но рано или поздно приходит опыт, и рыболов начинает ощущать спиннинг, как продолжение собственной руки. Тогда станут точными все забросы, приманка будет проходить строго по заданному ей маршруту и с нужной скоростью.

Поклевка крупного судака во время жора ощущается изначально как зацеп и только после подсечки судак даст о себе знать сильными, но нерезкими ударами. При вываживании он не ходит кругами, не делает «свечей», но упирается сильно, впечатление – будто тебе на крючок утюг повесили.

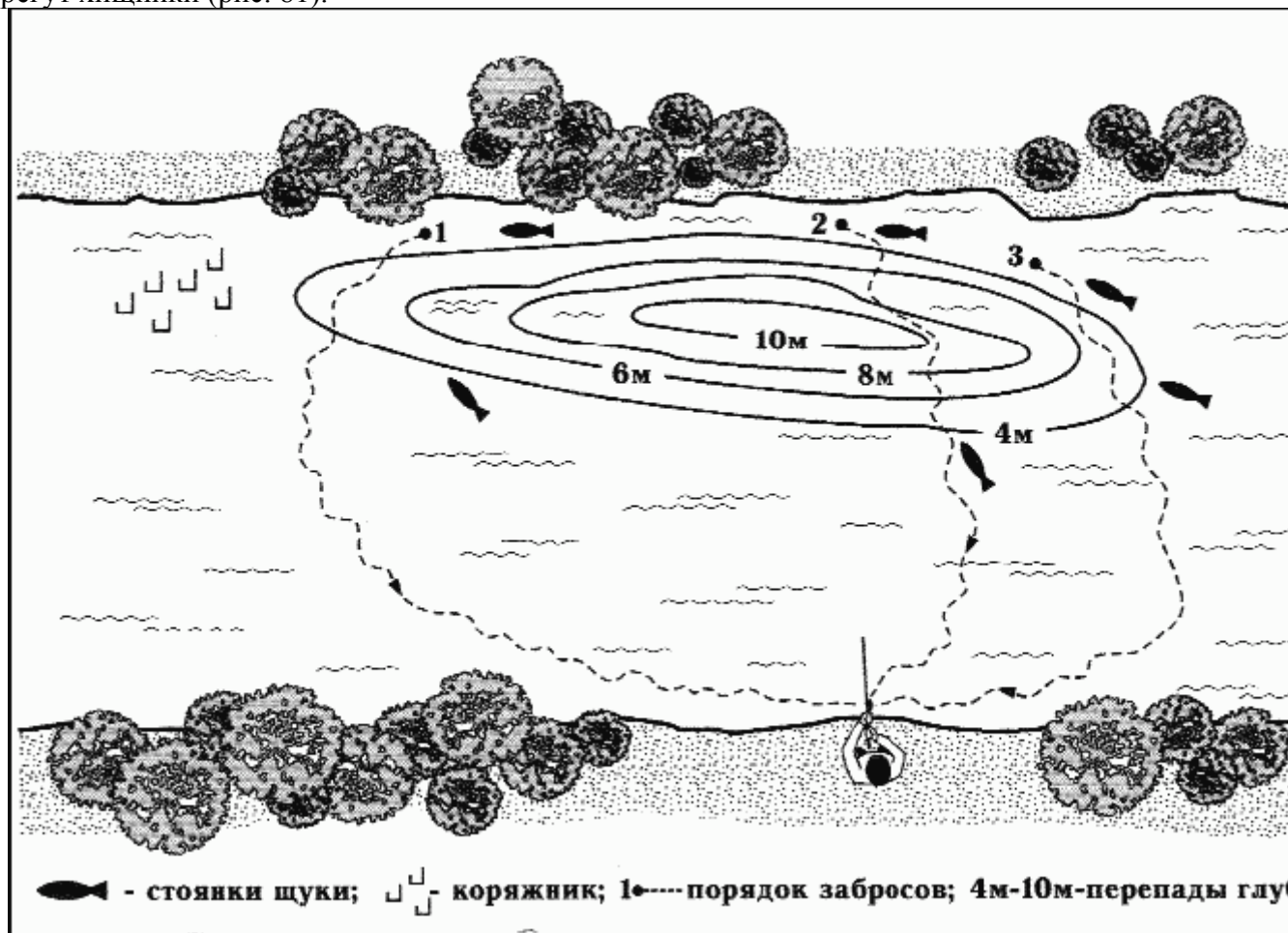
На берег судака можно вытянуть прямо на лесе, волоком, не поднимая. А вот при ловле с лодки или мостков поднимать судака на лесе рискованно, особенно, если он весом за два килограмма, тут нужен либо подсачек, либо багорик.

Объемно-составные и комбинированные приманки

Щука, очевидно, самый благодарный объект охоты из всех хищных рыб наших вод. Любые, не выходящие за пределы здравого смысла, диковинные изобретения только увеличивают у нее хищнический инстинкт, а не исключено, что всего лишь вызывают любопытство. «Пятнистой» пришелся по душе вращающийся лепесток или пропеллер, расположенный как до, так и после приманки. Особенно привлекает хищницу игра объемных блесен, очень напоминающих воблер с вращающимся лепестком вместо лопасти. Наиболее яркий представитель таких блесен Blue Fox Minnow Spin.

Щука охотнее реагирует на крупные приманки длиной не менее 10 см, плавно проходящие вблизи дна.

К конструктивным недостаткам комбинированных приманок следует отнести недостающую огрузку при сравнительно большом объеме. Вес подобных моделей редко превышает 10–15 г. Поэтому и ловля на них эффективна только в замкнутых водоемах на глубине, не превышающей 4–5 м. Движения приманки очень напоминают неторопливую игру колеблющейся блесны с дополнительным вращающимся лепестком. При применении таких приманок главное – подобрать необходимый режим проводки, при котором обе составляющие играют наиболее эффектно, создавая необходимый для рыбы общий ритм колебаний. Подобное утверждение относится ко всем комбинированным приманкам. Среди рыболовов популярны комбинированные приманки фирмы ABU Garcia и американской фирмы ТЕВЕ.

Параллельно-расположенные (многоуровневые) комбинированные приманки

Я не хочу вдаваться в специальную терминологию различных комбинаций, состоящих из лепестков, грузов, оперения крючков, только потому, что на данный момент их уже насчитывается несколько десятков, завтра будут сотни. И при этом каждая фирма хочет внести свою лепту в название многочисленных и хитроумных комбинаций, внося дополнительную путаницу в определение приманок.

Впервые подобные устройства появились в Москве в конце 60-х годов, я ими стал ловить с середины восьмидесятых. Общий вывод, к которому я пришел, применяя приманки такого типа, неутешителен: несмотря на природную любознательность и непритязательность в выборе объекта охоты, разного рода «этажерки» у щуки популярностью не пользуются, и

берет она на них крайне неохотно, реагируя только на блесну. Там, где концентрация щуки невелика, «этажерки» можно смело оставить дома. А там, где ее много, она берет на все.

О возможной модернизации известных моделей и самостоятельном изготовлении новых блесен

Всем понятно, что серьезно доработать хорошо известную, а тем более создать и изготовить новую, заслуживающую внимания приманку, под силу только единицам. Из множества самодельных, в общем-то неплохих блесен хотелось бы выделить две конструкции для ловли щуки на глубине. Не буду производить детальный разбор всех плюсов и минусов данных конструкций, скажу только одно: обе блесны неплохо себя зарекомендовали в ловле щуки. Единственный и очень серьезный недостаток этих блесен: периодический сбой в игре лепестка (не залипание, а именно сбой) и еще частичная потеря игры при касании грунта. Наиболее яркая, а может быть и единственная личность, сумевшая создать собственные серии блесен, превосходящие классические аналоги западных фирм почти по всем техническим характеристикам, это московский супермастер П. Моталов.

Его серия щучьих блесен не имеет аналогов ни по техническому исполнению, ни по уловистости. Это индивидуально разработанные модели со своей необычной геометрией лепестка, балансировкой и оснасткой сердечника, нигде ранее не встречавшиеся.

Блесны П. Моталова с фирменными приманками объединяет только внешнее сходство. В результате изменения формы лепестка его приманки без потери качества игры (в сравнение с аналогичными блеснами «Mepps») увеличены в весе в среднем в 1,5–2 раза, и при этом они, совпадая по габаритам, быстрее начинают играть или, как говорят, спиннингисты «заходятся» при входе в воду. Блесны не теряют своей игры при контактах с грунтом.

Петр Моталов известен среди рыболовов еще и тем, что первым, творчески переосмыслив и полностью изменив конструкции блесен «Silver Creek» японской фирмы «Daiwa» и «Pugmu» американской фирмы «Storm», адаптировал их к нашим условиям ловли. После его успешной модернизации блесны с утяжеленным сердечником вместо груз-головки стали популярными приманками при ловле щуки в замкнутых водоемах.

Начинающим испытателям и конструкторам блесен могу дать один небольшой совет из личного опыта: лучшее весовое соотношение лепестка и оснащенного сердечника должно составлять 1:2. И еще: никогда не верьте дилетантам, наивно рассуждающим о том, что только лепесток, вырезанный из поверхности конуса, будет удовлетворять условиям идеальной геометрии и обеспечивать минимальное сопротивление при его вращении на оси.

К гидродинамике это утверждение не имеет никакого отношения. А если ему все же поверить, то не будут «летать» на подводных крыльях ракеты, работать винты пароходов и плавать подводные лодки.

Говорить о совершенстве, качестве и уникальности фирменных блесен можно сколько угодно. И, тем не менее, я считаю, что фирма «Mepps» вполне могла бы улучшить качество своих блесен №№ 00–3, пригласив в качестве консультанта русского мастера П. Моталова.

Часть 7 Ловля на вабико-джиговые приманки и фантазийные «мухи»

Ловля судака на вабико-джиговые приманки

Различий между легким джигом и тяжелым стримером нет, тот и другой успешно «ловит» рыбу в отведенном им горизонте проводки. Практически нет отличия между классическим перье-волосным джигом и грамотно сделанным вабиком из водостойкого меха отдельных зверей и перьев водоплавающих птиц (наиболее распространен вабик из

козьей шерсти).

В водоемах со стоячей водой и на слабом течении вабик с носовой огрузкой иногда оказывается эффективней многочисленных приманок из силикона. Во время ступенчатой проводки движение шерсти и перьев очень напоминает поступательные перемещения кальмара. При паузах (падение на дно) хаотичное движение пропитанных воздухом волокон порой действуют на хищника неотразимо. В каждом непроточном водоеме существует слабое передвижение воды и его, как правило, оказывается вполне достаточно для того, чтобы мягкое естественное шевеление контура приманки не прекращалось ни на секунду.

На вабики с успехом ловят судака в реках с сильным течением, но только там, где концентрация его велика, в этом случае ему все равно на что брать, (типичный пример – ловля на Ахтубе). При ловле в реках Средней полосы России вабики заметно уступают в уловистости силиконовым приманкам и поролоновым «рыбкам».

На фантазийные «мухи»

С поверхности

При стайной охоте на поверхности правильно изготовленная фантазийная «муха» не вызывает у хищника ни малейшего подозрения. Хищник очевидно не сомневается в том, что перед ним находится «сеголеток» белой рыбы и атакует его без раздумья. Если спиннингист владеет техникой заброса легкой приманки (2–5 г) на 25–30 метров, улов ему гарантирован. Если же он не владеет элементами нахлыста, то ему лучше обратить внимание на другие приманки. Несмотря на то, что ловля с поверхности нерациональна (первый же попавшийся солидный экземпляр наделает столько шума, перед тем как оказаться у вас в подсачеке, что рыбалку на этом месте можно считать законченной). Но с эстетической точки зрения ловля судака на деликатную снасть (спиннинг с тестом не более 4–16) и лески диаметром не более 0,12 – это пиршество для гурманов. Даже подержать рыбу на такой снасти – удовольствие необычайное, а если вы все же сумели поймать крупный экземпляр, он вам заменит десяток, аналогично пойманных на «поролонку», или на воблер обычной снастью.

Диапазон фантазийных «мух» для ловли судака неисчерпаем, но в каждом водоеме приманка имеет свою ярко выраженную форму и цветовую окраску.

Со дна

Ловля на оснастки, включающие в себя фантазийные «мухи», применяется давно и успешно.

При забросе оснасток, во время падения в воду, во избежание перехлестывания поводка с мушкой и грузилом, леска слегка притормаживается. Независимо от количества применяемых в оснастке мушек, судак всегда реагирует на самую крупную из них, расположение мушки (внизу, сверху, на грузиле) значения не имеет. Щуку больше интересует мушка, больше колеблющаяся при проводке (рис. 82). Судака – только крупная приманка.



Рис. 82. Донная оснастка с фантазийной «мушкой» для ловли судака и щуки

На практике из тридцати поклевков «клыкастого» все тридцать произойдут на самую крупную мушку, поэтому гирлянда из мух разных размеров совершенно не потребуется. Кучность и количество приманок судака также не интересует.

Ловля щуки

Стример – щучья приманка

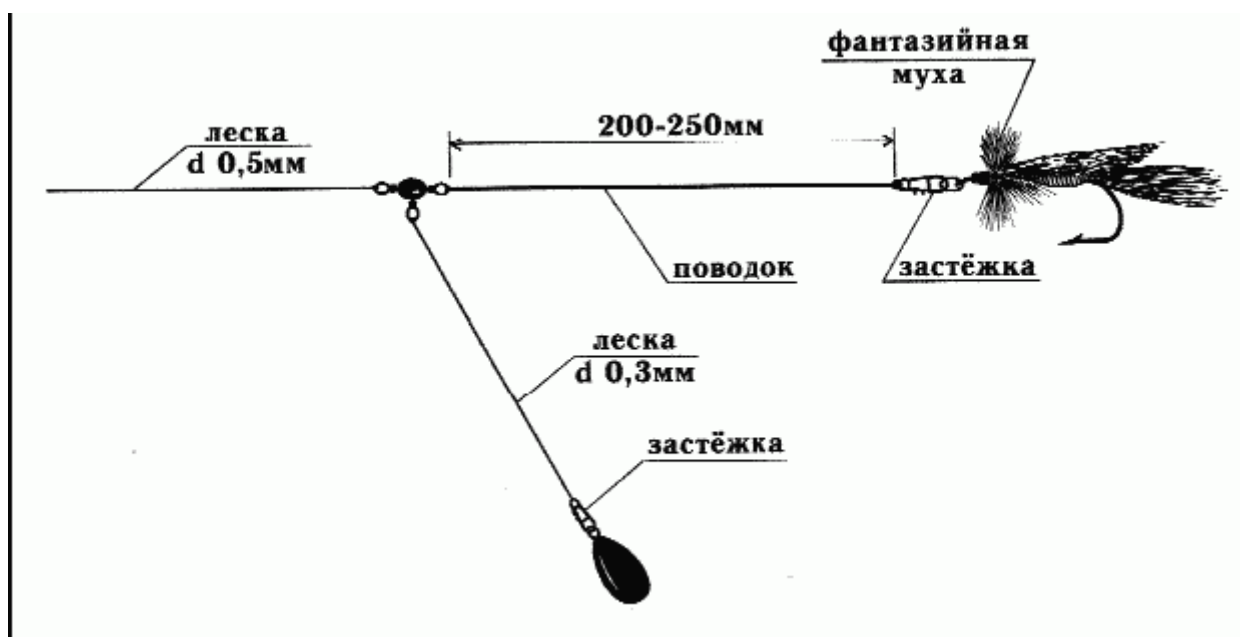
Меня всегда интересовал вопрос: «Почему щука часто берет на какую-то фантазийную муху, игнорируя другие приманки?» Ответ на него очень прост: на стример «пятнистая» ловится в те отрезки времени, когда другие насадки ее временно не интересуют. При неблагоприятных условиях интервал между приемами пищи у нее увеличивается в несколько раз. В водохранилищах Подмосковья такая картина наблюдается в летнюю жару или во время сильного цветения воды. Стример даже в такой ситуации «нежен», воздушен, а игра его настолько легка и неотразима, что щука отказаться от него просто не в силах (рис. 83).



Рис. 83. Стример для ловли щуки

Ни в коем случае не следует считать, что мушка для щуки является универсальной приманкой. Любителям нахлыста скажу сразу: мушки в несколько раз уступают по уловистости жестким или мягким приманкам, обладающим сильным акустическим сигналом.

Мушки относятся к сезонным приманкам и интересуют хищника в отдельных водоемах чаще всего в определенные периоды ловли:

– подрастает малек-сеголеток (июнь-июль), который постоянно держится в стайках, а значит, предоставляет возможность щуке без особых проблем подкрепляться плотной

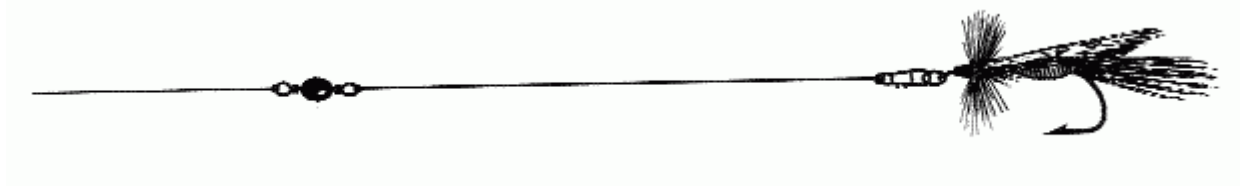
диетической массой. Стоит малькам подрасти и разбрестись по отмелям, щука перестает обращать на них внимание;

– в водоемах, где основной корм хищника на протяжении всего сезона – мелкая прогонистая рыбешка, например: верхоплавка, синюшка, мелкая корюшка или снеток;

– во время стратификации воды при недостаточно хорошем кислородном режиме, когда мелкая рыбешка вынуждена буквально прижиматься к поверхности воды, хищник атакует ее из глубины, всплывая подобно подводной лодке.

Ловля жереха на мушку, вабик, стример

Жереха чрезвычайно интересно ловить на мушку. Эта рыба чаще всего выдает себя «боем». В середине лета интерес к металлическим приманкам у жереха падает и наступает время мухоподобных приманок.

Из всего разнообразия волосяных подобиий нужно отдельно выделить вабик, описанный еще самим Сабанеевым, хотя изобретен он был, конечно, до него. Дошел он до наших дней практически без изменений – это двойной или тройной крючок со светлыми (чаще белыми) перьями, закрепленными нитками. Сейчас вместо перьев могут добавлять мех различных животных или синтетические волокна и елочную мишуру.

Для придания большей плавучести на цевье крючка насаживается цилиндр из пенопласта или пробки в дополнение к уже имеющимся перьям или меху. Для усиления игры вабика, а значит и уловистости, можно пойти двумя путями: соединить вабик с турбинкой (пропеллером, лепестком и т.д.), получив своеобразную мухоблесну; или дополнив вабик или джиг-головку пластиковым твистером. А если все объединить (и первое, и второе), получится гибрид.

Применение вабика и его вариаций зависит от каждой конкретной ситуации на месте ловли с учетом тактики, которую выбрал рыболов.

Простейшая мушка для жереха также описана Л. П. Сабанеевым. Ее основа – использование перьев сойки на одинарном крючке. Я, в свою очередь, дополнил перьями сойки стример «ленивый пескарь» и получилась замечательная мокрая муха-малек для жереха. В зависимости от ожидаемой рыбы, чаще используют мух, связанных на крючках №№ 6–11, по отечественной нумерации.

Мушки и мушечные комбинации Светлые мухи, которые должны прыгать по поверхности воды, я чаще всего вижу в виде классического стримера «Малек», который будет показан ниже.

Хищник иногда отдает предпочтение этим приманкам, скорее всего принимая их за мальков, которыми в данный момент питается. Нельзя отрицать и «инстинкт конкуренции», который срабатывает при виде движущейся блесны и стримера, имитирующего убегающего малька от более крупной рыбки.

На мушку спиннингом в верхних слоях и у поверхности воды ловят следующим образом. Блесну (поплавок-груз, чаще шарик с водой или плавучий груз «ванька-встанька») с мушками забрасывают дальше места жировки, главное – не спугнуть рыбу, и ведут снасть неравномерно, толчками, чтобы первая от конца блесны мушка находилась у поверхности, а другая (обычно более светлая) порхала над водой.

При ловле на отмелях рекомендуется ставить более короткие поводки и вести приманки быстрее, чем на глубине.

При ловле таким способом применяют крупные мушки (особенно фантазийные). Материалом для их изготовления служат шерстяные, шелковые или хлопчатобумажные нитки, серебристая или золотистая фольга, перья с шеи петуха и т.д. Очень соблазнительна для жереха желтая мушка с красной обивкой тельца, черными лапками и хвостом из белых перьев. На некоторых водоемах хорошо зарекомендовали себя белые и желтые мушки с красными шерстинками на крючке, а также стримеры с густой щеткой на теле.

По мнению опытных ловцов жереха, в начале сезона уловистее темные мушки, летом – более светлые, а в сумеречное время – черные. При ведении в средних и нижних слоях воды (например, осенью или зимой), мушка может использоваться непосредственно на блесне или, как дополнение к ней, на отдельных поводках.

В первом случае мушка вяжется прямо на тройнике вращающейся блесны, имитируя насекомое (мухоблесна), или хвостик рыбки (например, сочетание – колеблющаяся блесна плюс вабик), причем на мухоблесны чаще всего ловится не очень крупный хищник, а подобие хвостика (вабик) вызывает интерес у более крупных собратьев. Снасть с мухоблесной или отдельными мушками намного интереснее и предпочтительнее летом, нежели одна блесна. В это время мушки дают основную часть улова. Нередки поимки сразу двух хищников. Очень часто ловля специально ведется на группу мушек с грузом. Такую ставку и способ ловли называют «бородой». Имеется даже вариант «бороды» – «ванька-встанька» (груз) с набором мушек. Такое название этот способ получил из-за использования оригинального грузила-поплавка, которое используется при околдонной проводке и в толще воды. Правда, имеется и упрощенная поверхностная вариация «ваньки-встаньки», встречающаяся у волжских рыболовов, которые применяют всплывающий поплавок-груз со ставкой кембриков на крючках. И даже такое упрощение приносит солидные результаты. Но сразу необходимо отметить, что крупный жерех все же предпочитает приманки, обладающие большими спецэффектами, чем набор мушек в виде «бороды», так как, кроме видимых, должны присутствовать достаточно сильно выраженные звуковые раздражители. И хотя мушки имеют определенный шумовой и звуковой эффекты и даже видимые колебания волосков, в отличие от кембриков, все же колебания, звук и шум гораздо больше от блесен, девонов, твистеров и т.п. Поэтому большой хищник быстрее среагирует на крупную приманку, а наличие привязочных узлов в «бороды» только ослабит снасть в единоборстве с ним.

Если условия позволяют, лучше всего ловить специально мушками на потяжку во время «боя». Ниже плотин и перекатов предпочтителен «водяной змей» – изменяющееся движение струй воды заставляет его сплываться вниз, а затем, следуя повороту струи, подниматься вверх. От подобных движений мушки ведут себя, как живые – то чуть заглубляются, то выпрыгивают, будто разбегающиеся мальки от хищника. В подобных местах водяной змей подолгу двигается в пределах небольшого сектора, а рыболов почти «дремлет» у спиннинга, конечно, не забывая о поклевке.

Еще раз подчеркну, весной и осенью, периодами и летом, жерех уходит в придонные слои. Здесь его целесообразнее ловить спиннингом на различные вариации «бороды», а вот охоту за особо крупными экземплярами я рассмотрю отдельно, конечно, со спецификой приманок. Чем крупнее мушка, тем добыча больше, но мне на этот способ рекордные рыбы, более двух с половиной килограммов, не попадались. При изготовлении мушек предпочтительнее темно-серый, голубой, розовый и белый тона, иногда избирательным становится желтый.

Для выбора мушек опираются на общие правила или, лучше на поведение рыб.

В светлое время используют мушки темных тонов, в сумерки – черные, ночью – крупные и белые. При тихой погоде выбирают мушки некрупные однотонные, при ветреной – чуть побольше, пестрые и блестящие. Весной, когда в водоеме много личинок и нимф, ловят на соответствующие подобию коричневых, серых и зеленых тонов. С потеплением начинается вылет из личинок самых разных насекомых и развивается личинки рыб, поэтому в ход идут сухие и мокрые мушки. К осени почти все насекомые исчезают и остаются лишь мелкие мошки (серые и черные). Ловят на их имитации. По мере подрастания малька (икринка – личинка сеголеток – и т.д.) применяют мелкие стримеры в начале лета и более крупные к осени.

Наиболее удачные цвета для сухих и мокрых мушек – черный, коричневый, серый, оливковый; для личинок – те же плюс красный и желтый; для стримеров (крупная муха, часто под малька) – серебристо-серый и золотисто-красный. При ловле на мух, особенно на

крупных, важна собственная игра приманки, то есть способность сжиматься и расправляться в воде. Это достигается применением мягких остистых перышек или волосков шерсти животных. Но обычно перышки менее долговечны, поэтому чаще применяются волосяные играющие мухи. Можно заставить играть любую муху, как и плоскую блесну, подергивая леску (этот прием необходим для очень капризного хищника), хотя обычно достаточно свободно плывущей, играющей на струях воды мушки.

В заключение обзора мухоподобных обманок рыболов должен точно представлять тех насекомых и мальков, по образу которых создаются имитации. Если говорить точнее, то любой начинающий жерешатник должен интересоваться местными насекомыми (энтомология) и мальками местных рыб, которые входят в меню жереха, для его успешной ловли.

Все виды насекомых имеют личиночную стадию развития (нимфа), ряд переходных форм и, наконец, настоящее насекомое (имаго), которым и должен подражать рыболов при вязании волосяных подобиий. Поэтому здесь же необходимо рассмотреть и основные этапы изготовления универсальных мушек, не откладывая это в долгий ящик. Из схематических рисунков с точной передачей натуральных соотношений частей просматриваются и правила изготовления мух, первое из которых – создание базы для последующих частей мухи – обмотка крючка. Это и служит базой для создания активных приманок.

Часть 8 Ловля спиннингом на снасточки

Ловля на снасточку с естественной приманкой – мертвой рыбкой

Как бы рыболовы не стремились уйти от ловли на естественные приманки, фиксируемые металлическим каркасом-снасточкой (единственный недостаток подобной конструкции – слабое удержание рыбки и частая ее замена, а значит и потеря драгоценного времени), думаю, это, вряд ли удастся. Естественная рыбка (свежая она или правильно замороженная) в отдельные отрезки времени – единственная приманка, вызывающая интерес у хищных рыб.

Наиболее распространенные типы снасточек показаны на рис. 84.

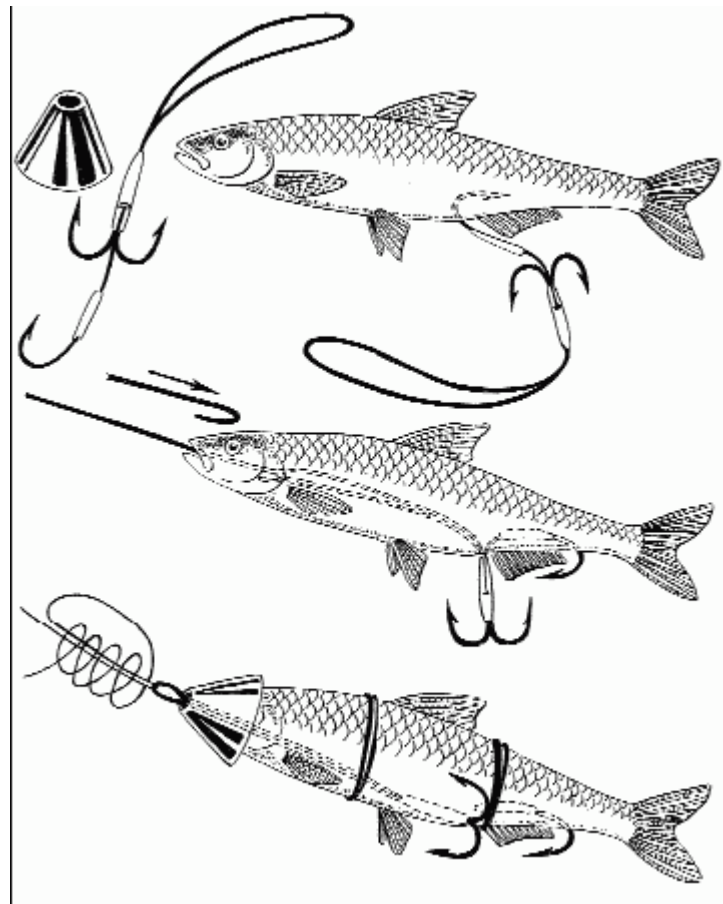



Рис. 84. Конструкции снасточек для насаживания мертвых рыбок

Наиболее удачными следует считать конструкции с двойной фиксацией рыбки:

- удерживающей каркас, на который рыбка надета;
- прикручивание мягкой проволокой;
- защитный колпачок (шлем) на голове рыбки.

Как правило, излишне хитроумные снасточки, отягощенные большим количеством архитектурных излишеств, или снасточки, на которые рыбка надевается слишком долго, у рыболовов уважения не вызывает. Далекая от совершенства снасточка Драшковича пользуется популярностью у рыболовов не потому, что конструкция ее совершенна и наделена какими-то необычными возможностями, а только потому, что проста, надежна (обладает всеми необходимыми компонентами присущими снасточке) и не отнимает много времени при снятии-насаживании рыбки. Кстати, подобную снасточку российские рыболовы знали испокон веков, а кто такой Драшкович не знают до сих пор.

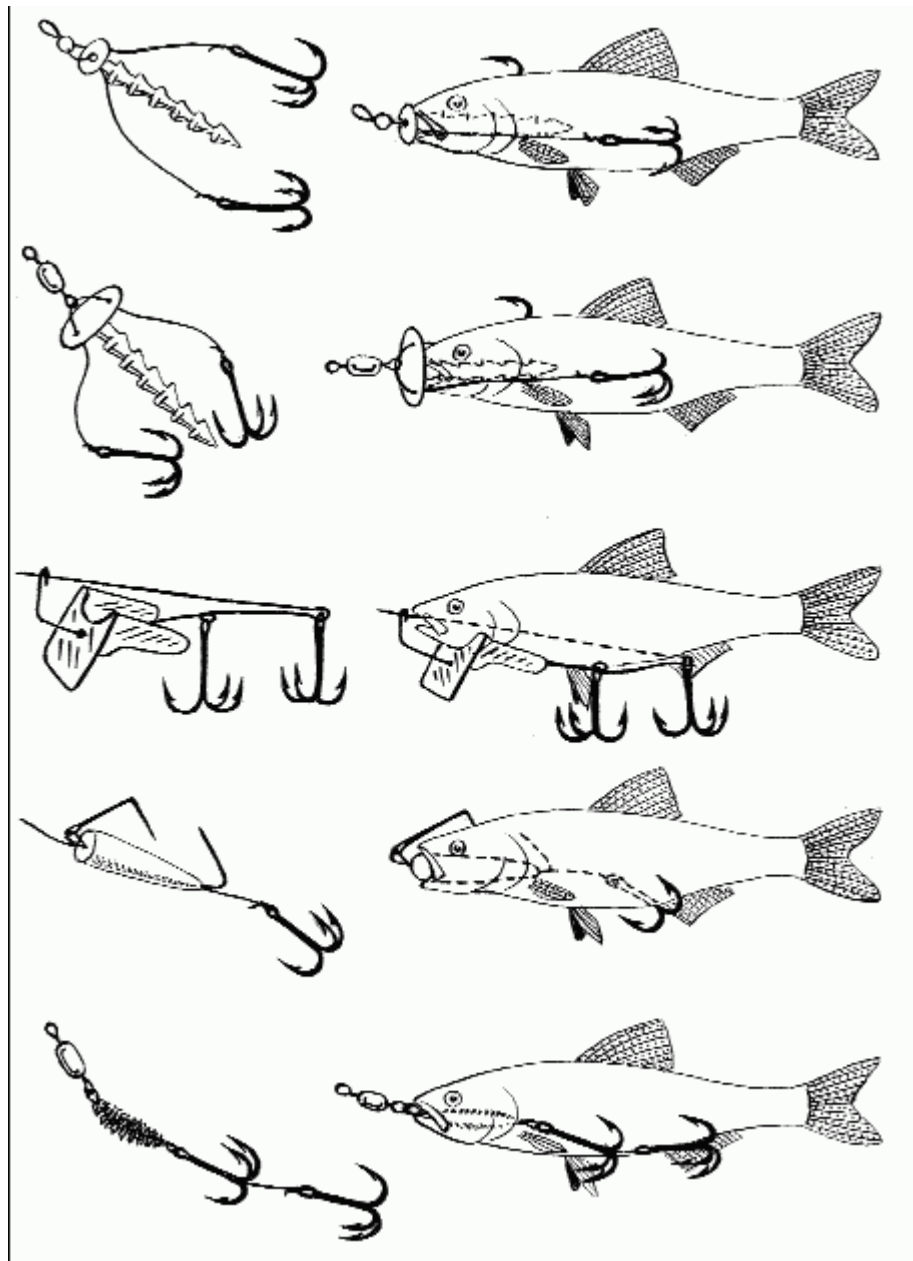
Приемы ловли на снасточку с мертвой рыбкой

Из всех приемов ловли на снасточку с мертвой рыбкой самым эффективным считается равномерная проводка в толще воды или в придонных слоях. Именно при такой проводке

игра уснувшей рыбки выглядит наиболее естественной. Хотя снасточка, оборудованная защитным колпачком, специально разработана для донной проводки.

Использовать другие типы снасточек для ступенчатой проводки не всегда эффективно, так как любая из существующих конструкций не обеспечивает длительную сохранность рыбки в первозданном виде.

Универсальная «снасточка-капкан»

Автор системы «капкан» московский рыбак С. Павлов.

Конструкция отличается от большинства аналогов своей миниатюрностью и надежностью. Следует отметить, что она эффективна как при ловле на «мягкие» приманки любой конфигурации, так и при ловле на естественные приманки. При ловле на естественные приманки предпочтение все же следует отдать узкотелым рыбкам. Снасточка идеально подходит и к поролоновым «рыбкам», и к силиконовым виброхвостам (рис. 85). Она захватывает их и держит намертво при любых нагрузках. Так что автор не случайно назвал ее «капканом».



Рис. 85. Снасточка-капкан настроена на ловлю щуки

«Рыбка», насаженная таким образом, становится интересной для хищника не только во время паузы. На «снасточке-капкане» хищник атакует «рыбку» и во время «полета» над дном. В какой-то степени (за счет лучшей балансировки при захвате) движение «рыбки» напоминает игру блесны. Помимо этого у снасточки есть еще ряд важных преимуществ:

– тройник легко заводится как в верхнюю (ловля судака), так и в нижнюю часть «рыбки» (ловля щуки);

– если хищник откусил «рыбке» хвост, то смена испорченной приманки на новую займет считанные секунды.

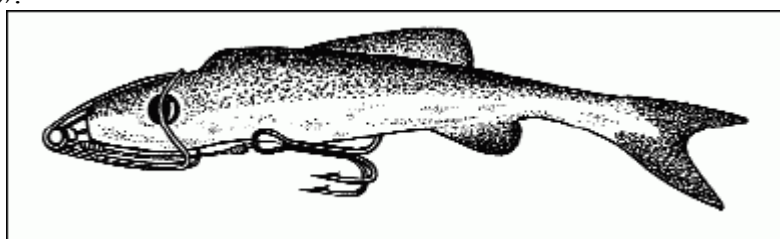
«Снасточка-капкан», в отличие от джиг-головок, не разбивает, а наоборот, предохраняет носовую часть у мягких приманок и срок их службы продлевается в несколько раз. Я ни в коем случае не призываю сразу же после прочтения этого материала выбросить все джиг-головки. Но для того, чтобы убедиться в моей правоте, достаточно будет одной рыбалки. Я вообще противник того, чтобы к джиговым приманкам рыболова притягивали буквально «за волосы», возвеличивали их и наделяли несуществующими достоинствами. Если так пойдет и дальше, то у нас скоро появится специальная рыболовная экипировка для джиговой ловли. А что будет дальше, сложно и предсказать. Снасточка Сергея Павлова «капкан» без всяких сомнений – изобретение европейского уровня. И если через пару лет она появится у нас под другим названием (пример снасточка Драшковича), как продукт одной из шустрейших зарубежных фирм – будет просто обидно за рыболовов России.

Я ловил практически на все известные у нас типы снасточек. У каждой из них легко обнаруживаются недостатки: общая конструкторская недоработка, малая надежность, узкая область применения. А система «капкан» учитывает и ликвидирует все эти проблемы.